

Quadro Elettrico Smart

BTDIN ^{WITH} Netatmo

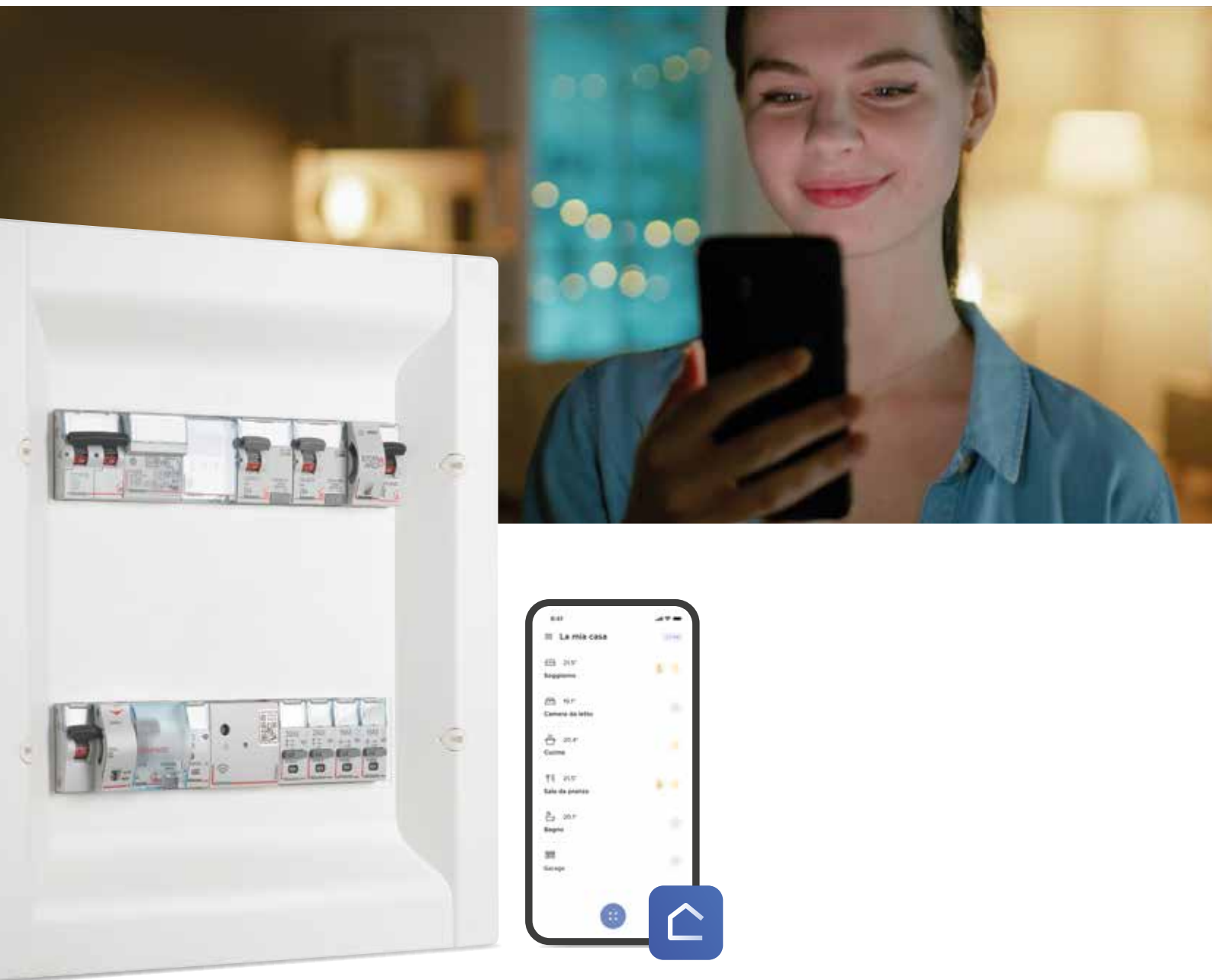



BTDIN with Netatmo fa parte di Eliot,
il programma di BTicino per gli oggetti connessi.

Prendi il pieno controllo della tua casa, dalle luci ai dispositivi ad elevato consumo energetico.

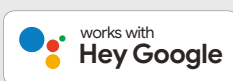
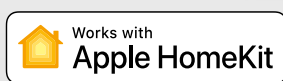

App Home + Control



CONTROLLO
VIA SMARTPHONE

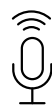

CONTROLLO
VOCALE



PIANIFICAZIONE
PROGRAMMATA



GESTIONE SMART
DELL'ENERGIA



MONITORAGGIO
CONSUMI ELETTRICI

Home + Control è scaricabile gratuitamente su App Store e Google Play

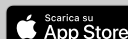

Indice

4-14			
Caratteristiche generali	Cosa è BT DIN with Netatmo?		4
	Cosa può fare il tuo Cliente con la soluzione Smart BT DIN with Netatmo		6
	App Home + Control		8
	Componenti Smart del quadro elettrico		10
	Da impianto tradizionale a impianto Smart		12
	Catalogo		13
	Esempi di collegamento		14
16-33			
Informazioni tecniche	Relè DIN Smart 16 A		16
	Contattore DIN Smart 20 A		21
	Misuratore DIN Smart		26
	Gestione carichi DIN Smart		27
	Gateway DIN Smart		31

Cosa è BTDIN with NETATMO?

BTDIN with Netatmo è la nuova gamma di interruttori modulari intelligenti da installare direttamente nel quadro elettrico, nel cuore della casa.



Comando luci ed elettrodomestici alimentati dal quadro elettrico di casa



Gestione intelligente dei carichi e bilanciamento dei consumi energetici



Massimo controllo dei consumi e riduzione degli sprechi energetici

Prendi il controllo della tua abitazione

Controlla in tutta semplicità dal tuo smartphone l'illuminazione, gli elettrodomestici e i dispositivi ad elevato consumo energetico come piastra induzione, wallbox per ricarica di veicoli elettrici e fancoil dei condizionatori.

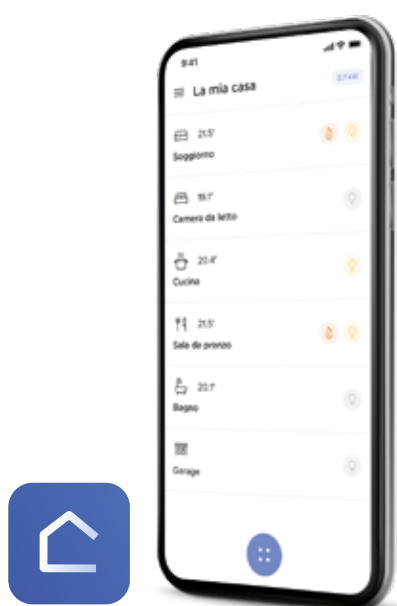

App Home + Control

BENEFICI

SPRECHI RIDOTTI AL MINIMO

Ricevi una notifica se una luce oppure un elettrodomestico rimane acceso per troppe ore. Visualizzi eventuali anomalie di consumo dei dispositivi.



MASSIMO COMFORT

Usi scenari predefiniti e personalizzabili oppure crei il tuo in tutta semplicità. Non serve più fare il giro della casa per spegnere e chiudere tutto, o scollegare tutti i dispositivi uno alla volta.



TOTALE CONTROLLO

Consulta i grafici del consumo energetico della tua casa. Se il consumo raggiunge una determinata soglia – impostata in precedenza – ricevi una notifica sul tuo smartphone e alcuni elettrodomestici vengono preventivamente spenti per evitare un sovraccarico. Ad ogni dispositivo è assegnata una priorità predefinita, che potrai personalizzare in qualsiasi momento dall'applicazione.



Cosa può fare il tuo Cliente con la soluzione Smart BTDIN with Netatmo?

GESTIRE GLI SCENARI

Azionare e personalizzare tramite la App 4 scenari predefiniti: entra, esci, giorno, notte e 4 scenari personalizzabili dall'utente.



COMANDARE LUCI ED ELETTRODOMESTICI

Comandare confortevolmente le luci, gli elettrodomestici e ogni carico presente in casa.



CONTROLLARE I CONSUMI ENERGETICI

Verificare dallo smartphone i consumi energetici della casa e degli elettrodomestici e ricevere una notifica di allarme per evitare il black-out (in caso di superamento del limite di energia).



RICEVERE NOTIFICHE ALLARMI

Ricevere sullo smartphone le notifiche per essere allertato in caso di malfunzionamenti (black-out, guasti agli elettrodomestici).



CONTROLLARE I CARICHI PRIORITARI PER EVITARE IL BLACK-OUT

Impostare le priorità dei carichi per fare in modo che, in condizioni di sovraccarico il sistema scolleghi automaticamente gli elettrodomestici meno importanti, evitando l'intervento del contatore (black-out).

BENEFICI

Anche in ambito piccolo terziario



DISTRIBUTORI
SELF



EDICOLE



BAR
TABACCHI



PICCOLI
NEGOZI

PROGRAMMA OGNI SITUAZIONE

Con pochi semplici passaggi automatizza e definisci dal tuo smartphone profili giornalieri di azioni da attivare su base settimanale.



EVITARE BLACK OUT E DARE CONTINUITÀ DI SERVIZIO

Ricevere sullo smartphone delle notifiche per essere allertato in caso di malfunzionamenti (black-out, guasto ai distributori automatici).



SUPERVISIONE E CONTROLLO 24/7

Supervisionare da remoto tramite smartphone i consumi, ricevere notifiche ed evitare il black-out in caso di malfunzionamenti o superamento del limite di energia.



Accendi il condizionatore d'aria
tra le 22:00 e le 7:00 ogni giorno



Apri le tapparelle del soggiorno
ogni giorno della settimana all'alba



Spegni la colonna di ricarica
dalle 10:00 alle 17:00
ogni giorno della settimana

DIMENTICANZE

Spegnere le luci ed il condizionatore da remoto, gestire e personalizzare gli scenari (es. ingresso - uscita) semplicemente e con un solo click direttamente dal tuo smartphone.



Home + Control



Una sola App, tanti vantaggi connessi

Home + Control è l'App che rende semplice la supervisione di tutte le funzioni dell'impianto BTDIN with Netatmo con dispositivi mobile iOS e Android, dentro e fuori casa.

Dalla App potrai:

- 1 Azionare e personalizzare 8 scenari (4 preconfigurati entra, esci, giorno e notte e 4 scenari personalizzabili dall'utente);
- 2 Visualizzare e controllare lo stato delle luci e degli elettrodomestici connessi alle prese;
- 3 Verificare i consumi totali della casa;
- 4 Ricevere notifiche circa lo stato dell'impianto e dei carichi elettrici;
- 5 Definire la priorità dei carichi per il controllo anti black-out.

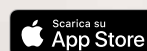

Il tuo Cliente
può gestire la casa
anche con la voce

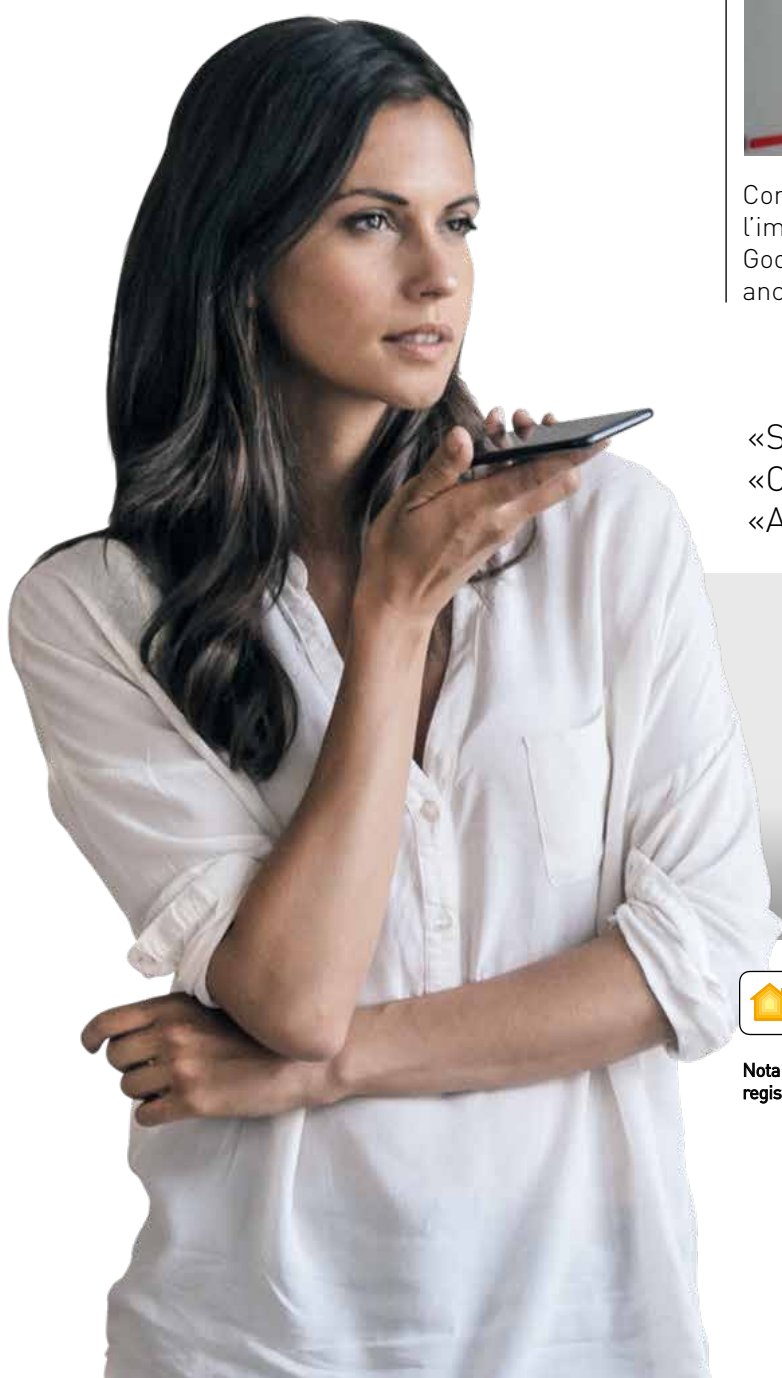

Con BT DIN with Netatmo il tuo Cliente potrà comandare l'impianto anche tramite gli assistenti vocali di Apple, Google e Amazon. Una funzione utilissima, anche per coloro che hanno problemi di mobilità.

- «SIRI, Accendi la pompa piscina»
- «Ok Google, Accendi condizionatore»
- «ALEXA, Spegni le luci cantina»

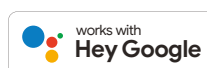
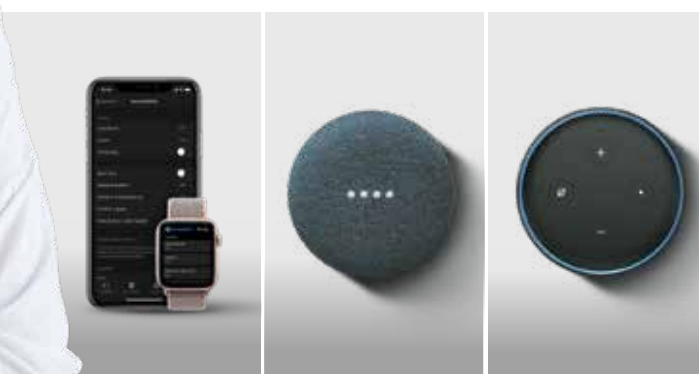

Nota: HomeKit è un marchio registrato di Apple Inc. Google Home è un marchio registrato di Google LLC, Amazon Alexa è un marchio registrato di Amazon.com, Inc.

I componenti SMART del quadro elettrico

- 1 - **Relè 16 A:** comando luci fino a 16 A;
- 2 - **Contattore 20 A:** comando carichi fino a 20 A;
- 3 - **Modulo gestione carichi:** gestione priorità carichi e impostazione scenari di tutti i contattori e prese connesse;
- 4 - **Misuratore:** misurazione consumi delle singole linee elettriche;
- 5 - **Gateway:** connessione internet e controllo tramite App Home + Control;
- 6 - **Toroide:** lettura corrente in ingresso (a corredo dei moduli FC80GCS e F20T60A).

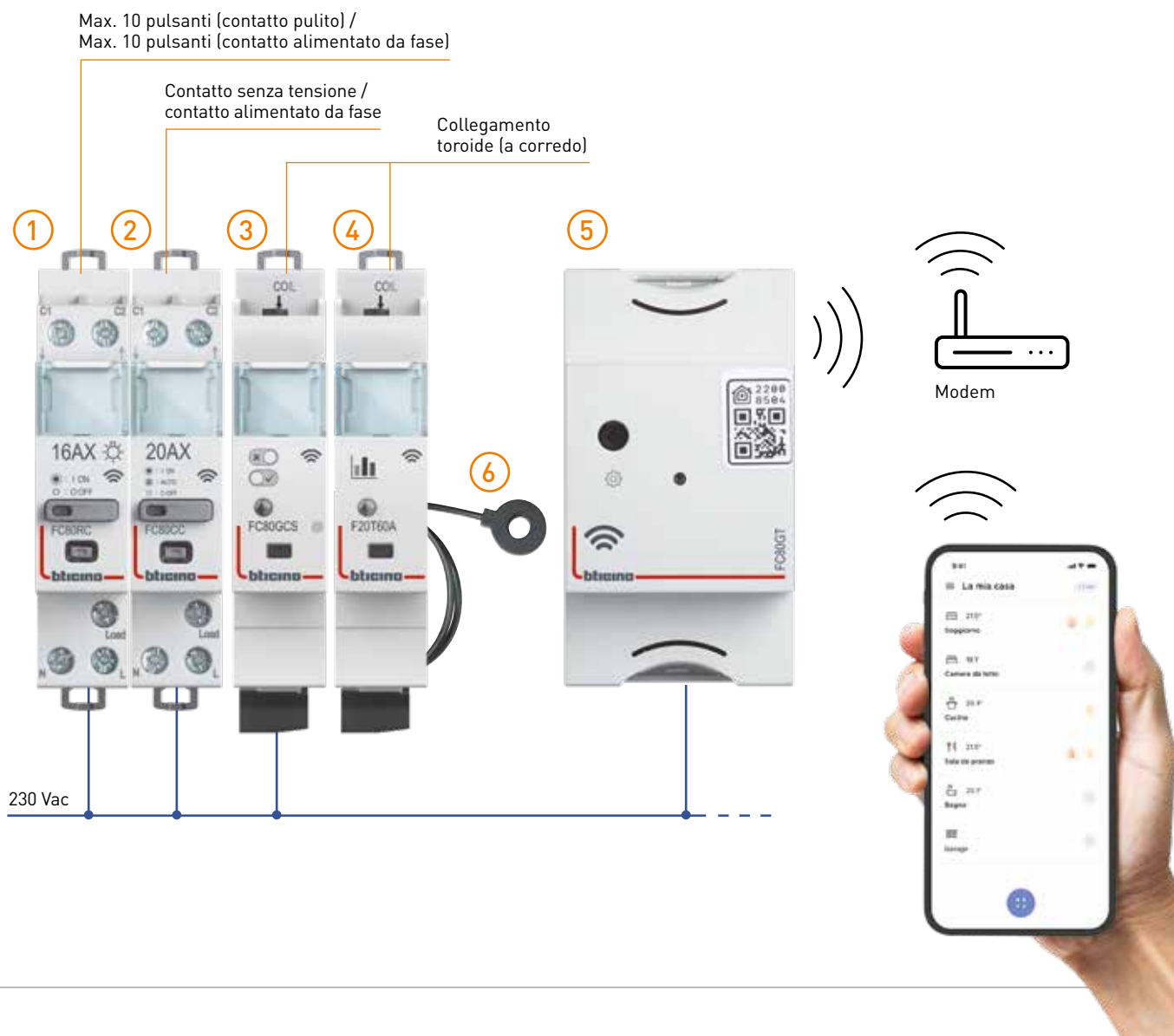

Integrazione con le serie civili smart Living Now with Netatmo e Livinglight with Netatmo



Living Now ^{WITH} Netatmo

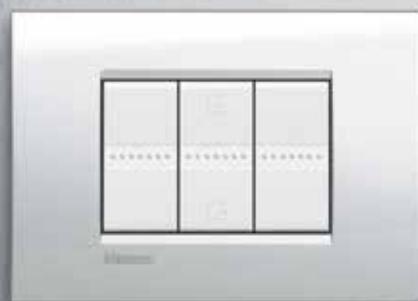

Livinglight ^{WITH} Netatmo



App Home + Control

Home + Control, è la medesima App che gestisce e controlla le serie civili Smart di BTicino, unitamente al Gateway che è totalmente compatibile.

Per questo motivo, se oltre al quadro elettrico Smart, utilizzi nell'impianto le serie civili connesse Living Now with Netatmo e Livinglight with Netatmo, potrai controllare tutte le funzioni smart: singole prese di corrente, funzione dimmer per le luci, comando tapparelle, tende e comando singole luci.

Per informazioni dettagliate fai riferimento alla specifica documentazione disponibile e scaricabile dal sito web www.professionisti.bticino.it.



Da impianto tradizionale a impianto SMART



CENTRALINO ESISTENTE

Una evoluzione ideale per trasformare impianti esistenti tradizionali in impianti Smart **senza cambiare le tue abitudini lavorative**. Facilissimo da installare, BTDIN with Netatmo si inserisce nell'impianto elettrico della tua casa senza farsi notare.



CENTRALINO SMART

I moduli intelligenti possono essere installati per sostituire o completare i moduli non connessi esistenti, all'interno di qualsiasi quadro elettrico standard. I dispositivi BTDIN si installano a scatto su guida DIN35 in centralini, quadri e armadi di distribuzione.



LINEA HABITA

BTDIN with NETATMO si integra perfettamente anche con le estetiche dei centralini linea HABITA e LINEA SPACE.

Scopri di più su professionisti.bticino.it



LINEA SPACE

BTDIN WITH NETATMO

Catalogo



FC80RC



FC80CC



FC80GCS







F20T60A



FC80GT

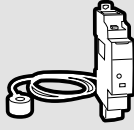

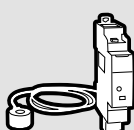
FC80KIT

Articolo	DISPOSITIVI DI COMANDO E CONTROLLO CONNESSI	Articolo	DISPOSITIVI DI COMANDO E CONTROLLO CONNESSI
FC80RC 	<p>Relè DIN smart per comando luci con assorbimento massimo $I_n=16$ A. Dotato di contatti per il controllo con pulsanti remoti (max 10 pulsanti). Permette di controllare localmente e da remoto le luci attraverso comandi radio, pulsanti cablati, smartphone con l'App "Home+Control" o tramite un assistente vocale. Dimensioni 1 modulo DIN. Alimentazione 100-240 Va.c. 50/60 Hz.</p>	FC80GCS (*) 	<p>Modulo gestione carichi DIN smart per monitorare i consumi di tutto l'impianto elettrico monofase, alimentare/disalimentare i carichi ed impostare scenari con carichi prioritari e non. Al raggiungimento della potenza massima prevista dal contratto dell'utente, i carichi non prioritari verranno temporaneamente disalimentati per evitare possibili e fastidiosi black out. A corredo viene fornito un toroide per la misurazione della corrente in ingresso. Alimentazione 100-240 Va.c. 1 modulo DIN.</p>
FC80CC 	<p>Contattore DIN smart adatto per il comando di carichi monofase < 20 A. Il contattore smart permette di controllare da remoto (ON / OFF) carichi come riscaldatori d'acqua, pompe piscine, piastre ad induzione e prese di ricarica per veicoli elettrici, da smartphone con l'App Home+Control o tramite un assistente vocale. Dotato di misuratore della corrente assorbita dal carico. Dimensioni 1 modulo DIN. Alimentazione 100-240 Va.c. 50/60 Hz.</p>	F20T60A 	<p>Misuratore DIN Smart per la misurazione dei consumi di energia di tutto l'impianto monofase della casa (istantaneo, giornaliero, mensile) e delle singole linee elettriche. A corredo viene fornito un toroide per la misurazione della corrente in ingresso. Alimentazione 100-240 Va.c. 1 modulo DIN. (Solo per impianti monofase).</p>
FC80GT 	<p>Gateway DIN smart per il controllo delle luci e delle prese da remoto tramite teleruttore connesso FC80RC, contattore connesso FC80CC e modulo gestione carichi FC80GCS mediante smartphone con l'App HOME + CONTROL e/o con la voce (tramite un assistente vocale). Comunicazione Zigbee/IP Wi-Fi. Può essere utilizzato in alternativa al Gateway da incasso L/N/NT4500C della serie Livinglight connessa e K4500C della serie Living Now connessa. Alimentazione 100-240 Va.c. Dimensioni 2.5 moduli DIN.</p>	FC80KIT (*)	<p>Kit quadro elettrico smart composto da: 1 Gateway DIN smart FC80GT, 1 contattore DIN smart FC80CC 1 modulo gestione carichi DIN smart FC80GCS.</p>

(*) Contattare la forza vendita BTicino per informazioni riguardanti la disponibilità.

BTDIN WITH NETATMO

Esempi di collegamento

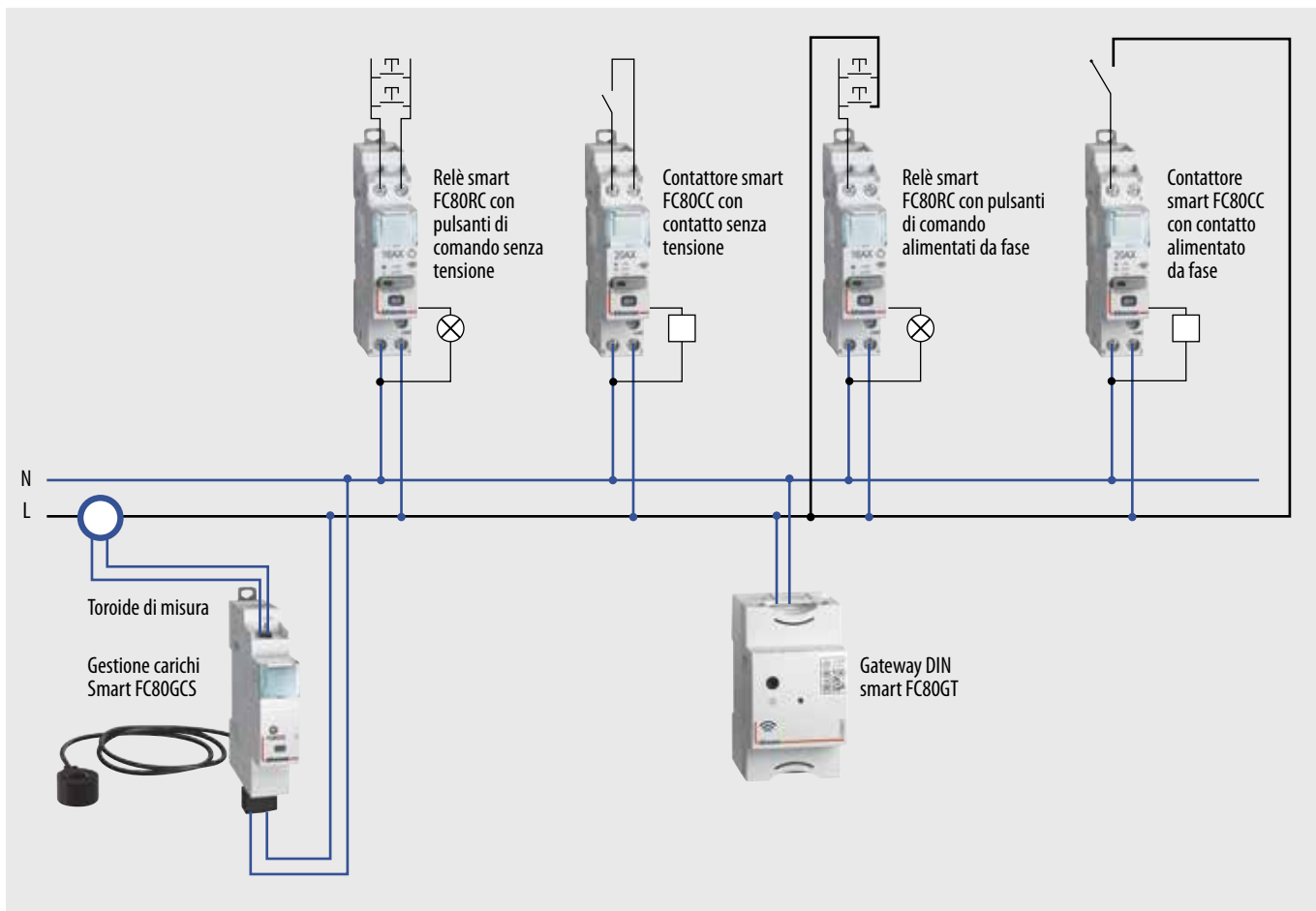

RELÈ DIN SMART - FC80RC

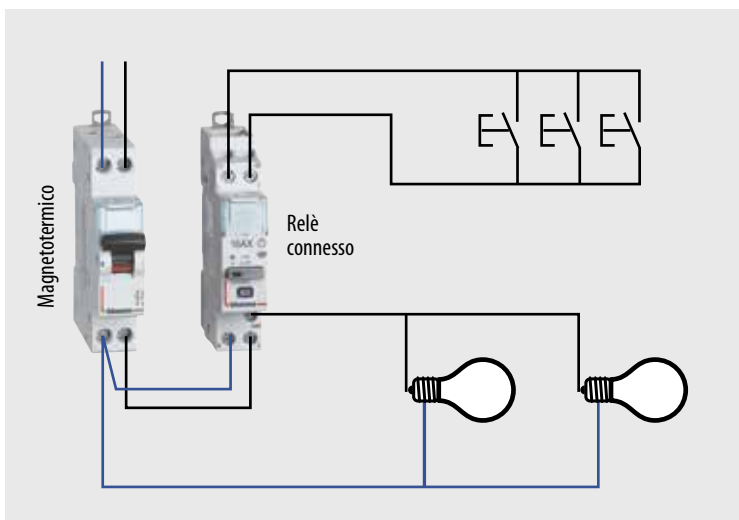

CONTATTORE DIN SMART - FC80CC

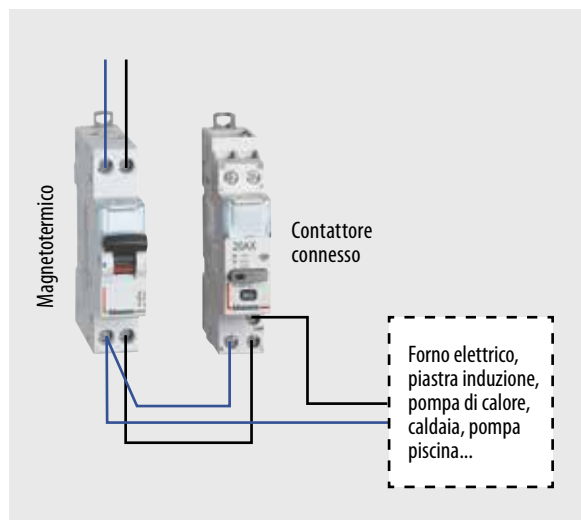











Una volta installati e collegati i dispositivi DIN Smart, è possibile testare e verificare il corretto funzionamento dell'impianto comandando luci e carichi dai pulsanti locali presenti sul frontale dei rispettivi moduli DIN. Una volta appurato il corretto funzionamento da locale, è possibile procedere con l'associazione all'impianto di tutti i dispositivi connessi secondo la procedura riportata nelle istruzioni a corredo del Gateway (FC80GT).

BTDIN WITH NETATMO

Compatibilità con serie civili connesse BTicino

Se lo desideri, puoi completare e associare al tuo impianto elettrico Smart altri dispositivi connessi delle serie civili (es. Living Now with Netatmo, Living Light with Netatmo).

	DISPOSITIVI DA QUADRO DIN	DISPOSITIVI DA SERIE CIVILE	DISPOSITIVI DA SCATOLA DI DERIVAZIONE
GATEWAY	 FC80GT	 K4500C - L4500C K4510C - L4510C	
CARICHI CONNESSI	 FC80CC	 K4531C - L4531C	
INTERRUTTORE LUCI CONNESSO / RELÉ LUCI	 FC80RC	 K4003C - L4003C	 K4411C - L4411C
			 3584C
TAPPARELLE		 K4027C - L4027C	
GESTIONE CARICHI E MISURATORE CONSUMI	 FC80GCS F20T60A		

COMANDI RADIO

 K4003CW - L4003CW	 K4003DCW - L4003DCW	 K4570CW - L4570CW	 K4027CW - L4027CW	 3577C	 K4574CW - L4575CW
--	--	--	---	--	--

INFORMAZIONI TECNICHE

Relè DIN Smart 16 A - FC80RC

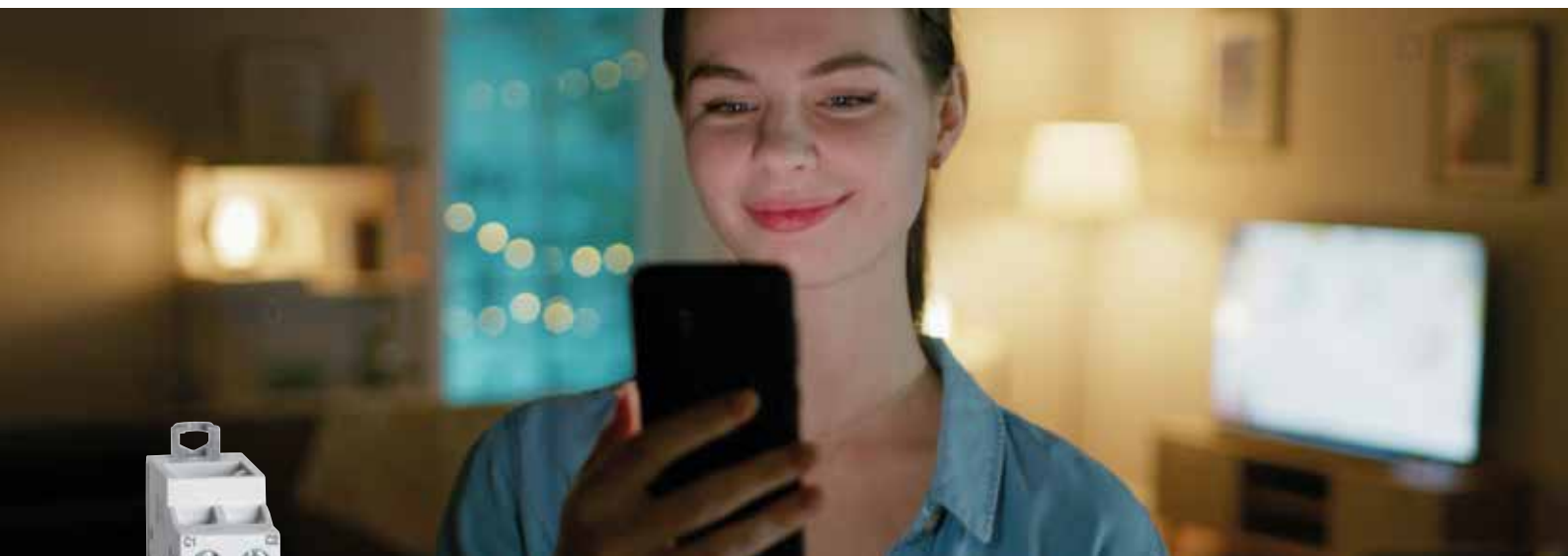

FC80RC

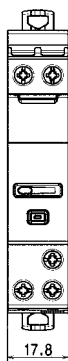

Relè DIN Smart per comando luci con assorbimento massimo $I_n=16$ A. Dotato di contatti per il controllo con pulsanti remoti, fino ad un massimo di 10. Il relè smart permette di controllare localmente e da remoto le luci attraverso comandi radio, pulsanti cablati, smartphone con l'App "Home+Control" o tramite un assistente vocale. Dimensioni 1 modulo DIN. Alimentazione 100-240 Va.c. 50/60 Hz.

Livello di rumore	Interruttore silenzioso: <10 dB
Larghezza	1 modulo 17.8 mm
Tipi di contatto	Contatto di chiusura "F" 
Corrente nominale	16 A
Tensione nominale	100- 240 V AC
Frequenza nominale	50/60 Hz
Poli	1 polo «1F»

UTILIZZO

Come relè "standard" non connesso.
Come relè connesso comandato da App Home + Control.
Come relè connesso comandato da assistente vocale.

INSTALLAZIONE

Su rotaia simmetrica EN / IEC 60715 o DIN 35
Verticale, Orizzontale, Piatto

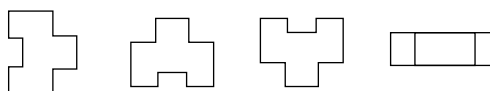

App HOME + CONTROL
per gestione dispositivi connessi



INFORMAZIONI TECNICHE

Relè DIN Smart 16 A - FC80RC

POSIZIONAMENTO DEL DISPOSITIVO IN UNA FILA

Il profilo del dispositivo ed il posizionamento dei morsetti consentono il passaggio di pettini nella parte superiore del modulo. In questo modo il modulo relè può essere posizionato ovunque in una fila di dispositivi modulari.

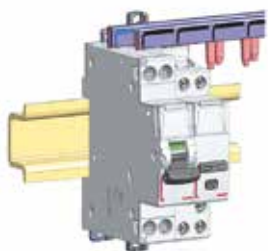

MANUTENZIONE DI UN MODULO

Un dispositivo posizionato nel mezzo di una fila alimentata tramite pettini di alimentazione, può essere estratto e sostituito senza scollegare gli altri dispositivi.

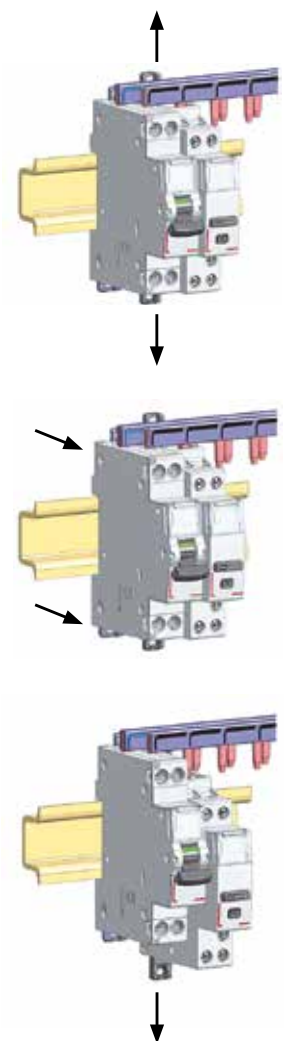

1. Sbloccare la linguetta di aggancio alla rotaia DIN

2. Svitare i terminali e tirare in avanti il dispositivo in modo da liberarlo dalla rotaia DIN

3. Tirare il dispositivo verso il basso in modo da liberare completamente il modulo dai denti del pettine

CABLAGGIO DEI TERMINALI A MONTE



In caso di controllo remoto effettuato tramite un pulsante cablato, il controllo viene eseguito tramite terminali **C1** e **C2**.

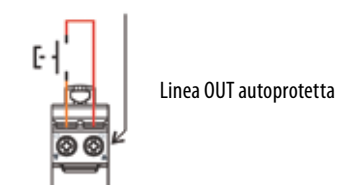

oppure tramite un pulsante attraverso la linea di fase protetta da un interruttore sul terminale **C1**



Avvertenza: Non collegare il filo dal Neutro a **C1** o **C2**

CABLAGGIO DELLA RETE DI ALIMENTAZIONE E DEL CARICO (TERMINALI A VALLE):

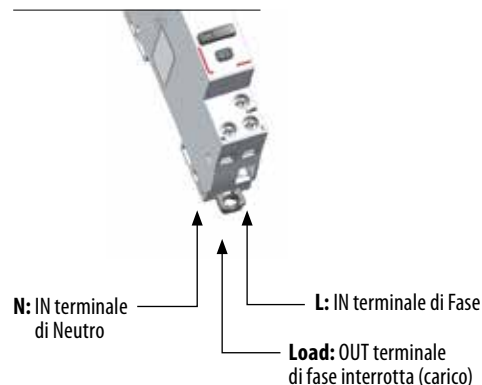

INFORMAZIONI TECNICHE

Relè DIN Smart 16 A - FC80RC

ESEMPI DI COLLEGAMENTO E MESSA IN SERVIZIO

INSTALLAZIONE CABLATA

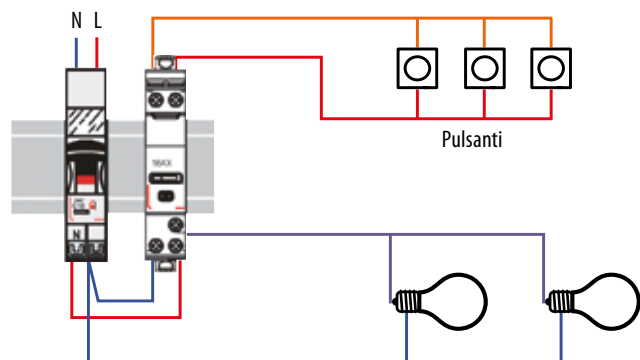

INSTALLAZIONE RADIO

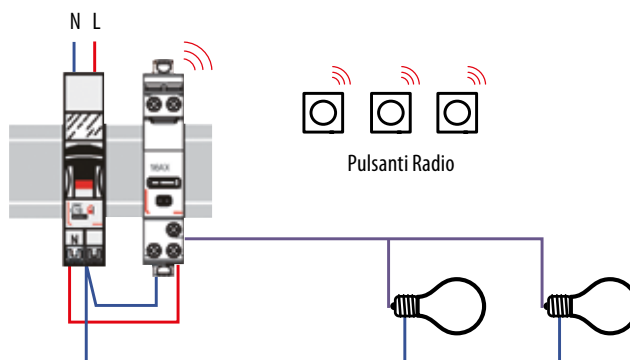

INSTALLAZIONE MISTA CABLATA E RADIO

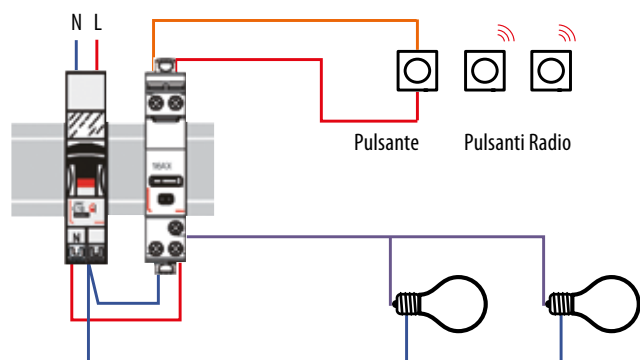

INSTALLAZIONE CABLATA CON SCATOLA DI DERIVAZIONE

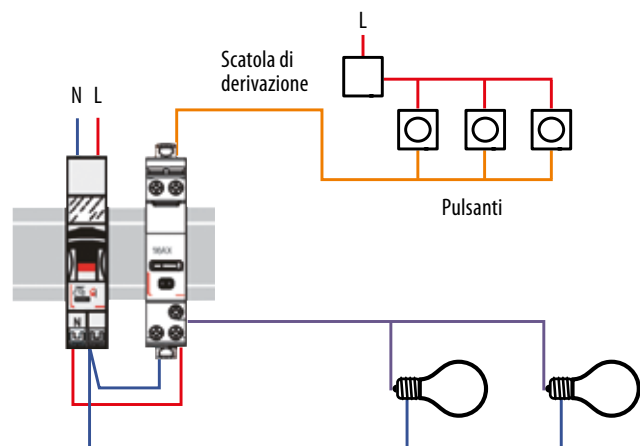

UTENSILI NECESSARI

Per i morsetti: cacciavite a lama 3,5 mm
 Per il fissaggio sulla guida DIN:
 cacciavite a lama 5,5 mm (6 mm max)

CONNESSIONE

Terminali a vite di controllo e di potenza:
 - Tipo di terminale: gabbia
 - Profondità: 9 mm
 - Lunghezza stripping consigliata: 9 mm
 - Testa a vite: Pozidriv
 - Tipo di vite: M3,5
 - Coppia di serraggio: min 0.8 Nm / max 1.4 Nm
 consigliato: 1 Nm

CONDUTTORE PER MORSETTI DI CONTROLLO (C1, C2)

Cavi in rame

	SENZA PUNTALINO	CON PUNTALINO
Cavo rigido	1 x (da 0,75 a 2,5 mm ²) 2 x (da 0,75 a 1,5 mm ²)	-
Cavo flessibile	1 x (da 0,75 a 1,5 mm ²) 2 x (da 0,75 a 1,5 mm ²)	1 x (da 0,75 a 2,5 mm ²) 2 x (da 0,75 a 1,5 mm ²)

CONDUTTORE PER MORSETTI DI ALIMENTAZIONE (N, L, LOAD)

Cavi in rame

	SENZA PUNTALINO	CON PUNTALINO
Cavo rigido	1 x (da 0,75 a 6 mm ²) 2 x (da 0,75 a 2,5 mm ²)	-
Cavo flessibile	1 x (da 0,75 a 6 mm ²) 2 x (da 0,75 a 2,5 mm ²)	1 x (da 0,75 a 2,5 mm ²) 2 x (da 0,75 a 1,5 mm ²)

INFORMAZIONI TECNICHE

Relè DIN Smart 16 A - FC80RC

COMANDI DI CONTROLLO

Da locale, premendo l'apposito pulsante sul frontale del modulo

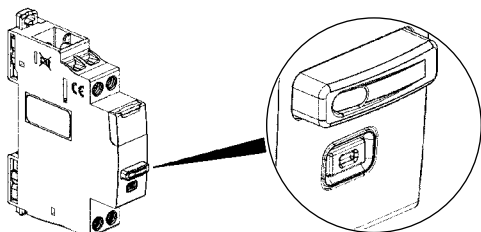

Attraverso pulsanti da incasso radio o cablati (fare riferimento agli schemi di cablaggio)

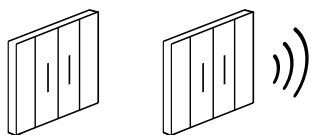

Tramite lo scenario generale
Comando radio
"Entra/Esci»

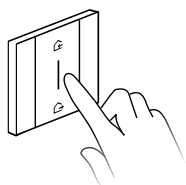

Tramite smartphone con l'app Home+Control

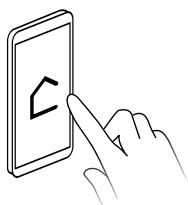

Con la voce attraverso un assistente vocale



VISUALIZZAZIONE DELLA MODALITÀ OPERATIVA DEL DISPOSITIVO E DEI CONTATTI

Tramite il LED sul pulsante di comando

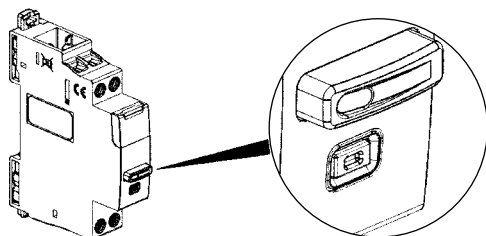

COLORE	STATO	FUNZIONAMENTO
	OFF	Modalità manuale e contatto aperto: (OFF)
	Fisso	Modalità manuale contatto chiuso: (ON)

VISUALIZZAZIONE DELLO STATO DI FUNZIONAMENTO

Tramite il LED sul frontale del modulo

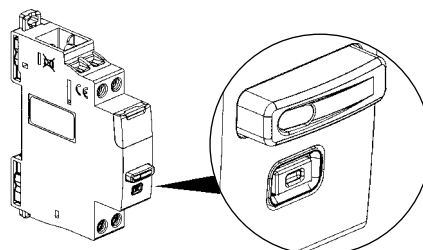

COLORE	STATO	FUNZIONAMENTO
	Fisso	Stato temporaneo. Dispositivo non connesso alla rete radio
	Fisso	Stato temporaneo. Dispositivo associato correttamente alla rete radio (quando la rete radio è ancora aperta)
	OFF	Stato normale. Dispositivo associato alla rete radio (quando la rete radio è chiusa)

CONFIGURAZIONI E AZIONI

Fare riferimento alle guide disponibili in rete ed alle indicazioni fornite attraverso l'applicazione "Home+Control".

AUTOPROTEZIONE

Il carico viene scollegato (OFF) se la corrente supera il valore nominale per più di 7,5 secondi.

RICONOSCIMENTO DEI CIRCUITI

Mediante inserimento di cartellino nell'apposito porta-cartellino sulla parte frontale dell'interruttore.



INFORMAZIONI TECNICHE

Relè DIN Smart 16 A - FC80RC

CARATTERISTICHE GENERALI

MARCATURE

Marcatura del lato anteriore



Marcatore laterali

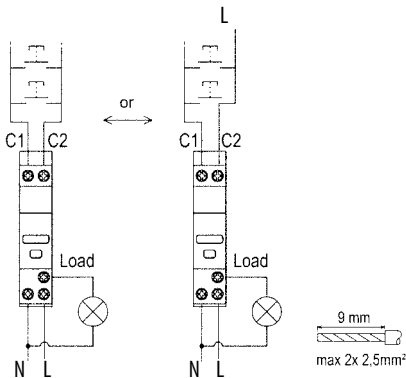

Marcatura sul lato superiore

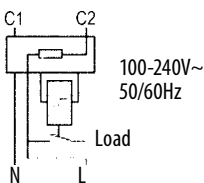

Marcatura morsetti

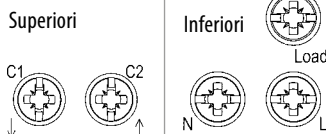

Distanza di sezionamento:

contatto micro-gap secondo lo standard IT 60669-2-1

Tensione di isolamento nominale (Ui):

Ui - 250 V

Grado di inquinamento:

2

Tensione d'impulso nominale (Uimp):

4 kV

Influenza dell'altitudine:

Nessuna influenza fino a 2000 m

Frequenza assegnata:

50/60 Hz

Tensione nominale di utilizzo (Ue):

Ue = 100 - 240 V ~

Resistenza ai cortocircuiti:

Presunta corrente di cortocircuito

1500 A secondo EN 60669-2-1

Stress termico: da 15 000 A² EN 60669-2-1

Raccomandazioni:

Per la protezione del dispositivo contro i sovraccarichi ed i cortocircuiti, si consiglia di utilizzare un interruttore o un fusibile gG con corrente nominale ≤ 16 A.

Resistenza:

20 000 000 operazioni senza carico

10000 operazioni con fluorescenti secondo EN 60669-2-1

10000 operazioni con carico induttivo secondo EN 60669-2-1

10000 operazioni con carico SBL650W secondo EN 60669-2-1

200000 operazioni con carico resistivo secondo EN 60669-2-5

Caratteristiche dell'interfaccia radio:

IEEE standard 802.15.4

Frequenze da 2,4 a 2.4835 Ghz

Potenza di uscita del trasmettitore <100mW

Resistenza dielettrica:

2000 V tra faccia anteriore e rotaia

750 V tra upstream e downstream

Grado di protezione:

Indice di protezione dei terminali rispetto ai contatti diretti: IP2X (IEC/EN 60529)

Indice di protezione della faccia anteriore contro i contatti diretti: IP3XD (IEC/EN 60529)

Classe II, pannello frontale con placca.

Classe di protezione contro gli impatti meccanici IK04 (IEC/EN 62262)

Resistenza alle vibrazioni:

Vibrazione: da 10 a 55 a 10Hz a singola ampiezza 0,75 mm
agitazione: 1000m/s² (6 x 1ms)

Materiale plastico:

Policarbonato auto-estinguente.

Resistente al calore e al fuoco secondo IEC/EN 60669-2-1, prova di filo di bagliore a 960

Classificazione UL 94 V0 (1,5 mm)

Temperatura di esercizio ambiente:

Min -5°C - Max +45°C

Temperatura di conservazione ambiente:

Min. -40°C - Max. +70°C

Peso medio:

78 g

Volume con imballo:

0,17 dm³.

CONFORMITÀ E APPROVAZIONI

Conformità agli standard:

NF EN 60669-2-1 / IEC 60669-2-1

Conformità ambientali - Conformità alle direttive dell'Unione europea:

Conformità alla direttiva 2002/95/EC del 27/01/03

Conformità alla direttiva 91/338/CEE del 18/06/91

Conforme alla regolamentazione REACH

Conformità con l'interferenza elettromagnetica (EMC):

Conforme EN 301 489-1, IEC 60669-2-5, NF EN 60669-2-1

Immunità ai surge

Trasmissione radio

Immunità ai transistori elettrici.

Immunità ai disturbi condotti indotti dai campi radio

Immunità ai campi irradiati

Immunità alle scariche elettrostatiche

Immunità a buchi di tensione

Conformità irradiata secondo NF EN55032.

Materiali plastici:

Plastica senza alogeni.

Marcatura delle parti secondo ISO 11469 e ISO 1043.

ISO 7000: 2004, Simboli grafici da utilizzare sulle attrezzature

Imballaggio:

Progettazione e fabbricazione di imballaggi in conformità

con il decreto 98-638 del 20/07/98 e della direttiva 94/62 / CE.

INFORMAZIONI TECNICHE

Contattore DIN Smart 20 A - FC80CC



FC80CC

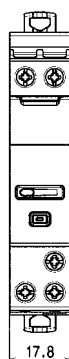

Contattore DIN Smart adatto per il comando di carichi monofase < 20 A. Il contattore smart permette di controllare da remoto (ON / OFF) carichi come riscaldatori d'acqua, pompe piscine, piastre ad induzione e prese di ricarica per veicoli elettrici, da smartphone con l'App Home+Control o tramite un assistente vocale. Dotato di misuratore della corrente assorbita dal carico. Dimensioni 1 modulo DIN. Alimentazione 100-240 Va.c. 50/60 Hz.

Livello di rumore	Interruttore silenzioso: <10 dB
Larghezza	1 modulo 17.8 mm
Tipi di contatto	Contatto di chiusura " F "
Corrente nominale	20 A
Tensione nominale	100- 240 V AC
Frequenza nominale	50/60 Hz
Poli	1 polo «1F»

UTILIZZO

Come relè "standard" non connesso.
 Come relè connesso comandato da App Home + Control.
 Come relè connesso comandato da assistente vocale.

INSTALLAZIONE

Su rotaia simmetrica EN / IEC 60715 o DIN 35
 Verticale, Orizzontale, Piatto

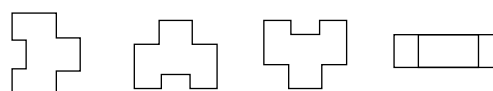

App HOME + CONTROL
 per gestione dispositivi connessi



INFORMAZIONI TECNICHE

Contattore DIN Smart 20 A - FC80CC

POSIZIONAMENTO DEL DISPOSITIVO IN UNA FILA

Il profilo del dispositivo ed il posizionamento dei morsetti consentono il passaggio di pettini nella parte superiore del modulo. In questo modo il modulo relè può essere posizionato ovunque in una fila di dispositivi modulari.

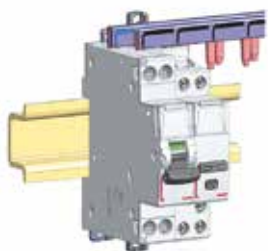

MANUTENZIONE DI UN MODULO

Un dispositivo posizionato nel mezzo di una fila alimentata tramite pettini di alimentazione, può essere estratto e sostituito senza scollegare gli altri dispositivi.

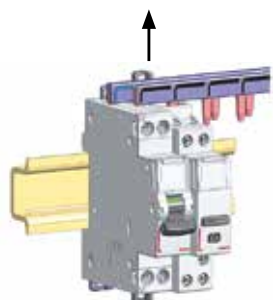

1. Sbloccare la linguetta di aggancio alla rotaia DIN

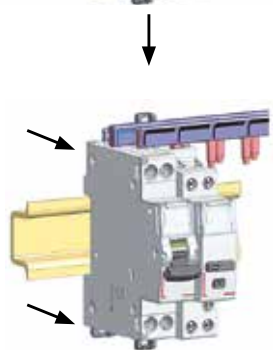

2. Svitare i terminali e tirare in avanti il dispositivo in modo da liberarlo dalla rotaia DIN

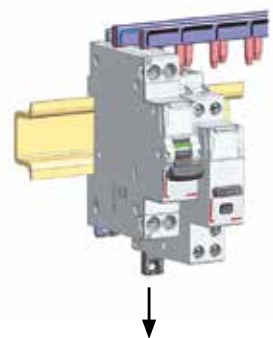

3. Tirare il dispositivo verso il basso in modo da liberare completamente il modulo dai denti del pettine

CABLAGGIO DEI TERMINALI A MONTE

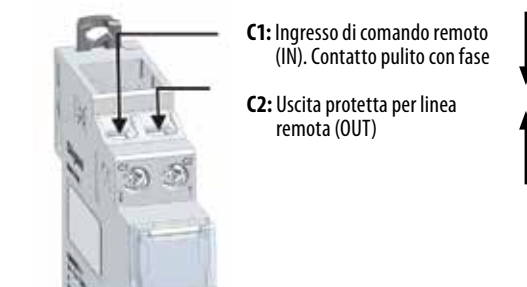

In caso di controllo remoto effettuato tramite un pulsante cablato, il controllo viene eseguito tramite terminali **C1** e **C2**.

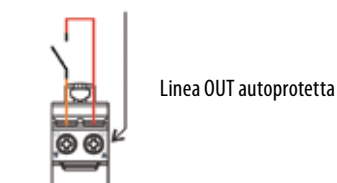

oppure tramite un pulsante attraverso la linea di fase protetta da un interruttore sul terminale **C1**



Avvertenza: Non collegare il filo dal Neutro a **C1** o **C2**

CABLAGGIO DELLA RETE DI ALIMENTAZIONE E DEL CARICO (TERMINALI A VALLE):

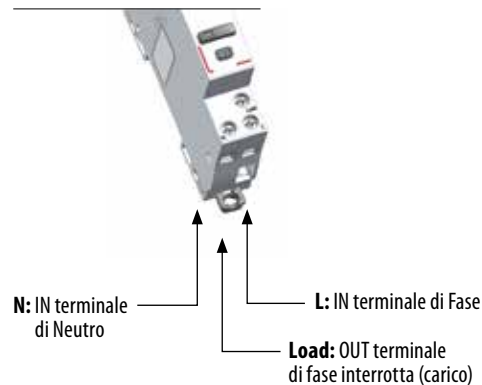

INFORMAZIONI TECNICHE

Contattore DIN Smart 20 A - FC80CC

ESEMPI DI COLLEGAMENTO E MESSA IN SERVIZIO

INSTALLAZIONE PER MOTORE ELETTRICO

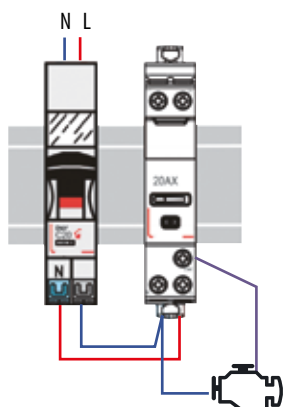

Nota: i terminali C1 e C2 sono autoprotetti.

INSTALLAZIONE PER LA RICARICA DI AUTO ELETTRICHE

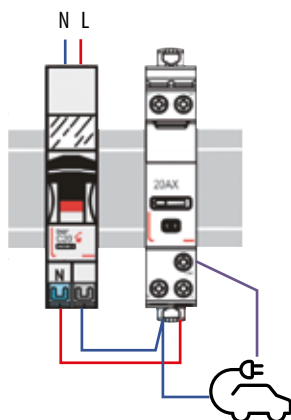

Nota: i terminali C1 e C2 sono autoprotetti.

CONTROLLO DI UN CONTATTORE STANDARD A LINEA SINGOLA (> 20A)

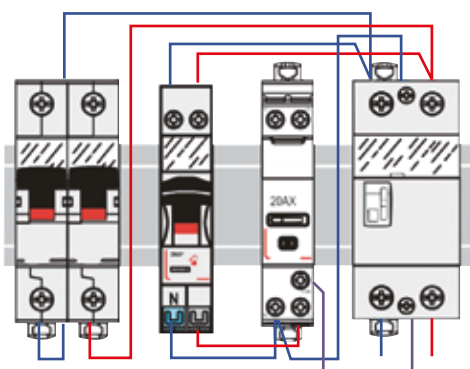

UTENSILI NECESSARI:

Per i morsetti: cacciavite a lama 3,5 mm
Per il fissaggio sulla guida DIN: cacciavite a lama 5,5 mm (6 mm max)

CONNESSIONE:

Terminali a vite di controllo e di potenza:

- Tipo di terminale: gabbia
- Profondità: 9 mm
- Lunghezza stripping consigliata: 9 mm
- Testa a vite: Pozidriv
- Tipo di vite: M3,5
- Coppia di serraggio: min 0.8 Nm / max 1.4 Nm consigliato: 1 Nm

CONDUTTORE PER MORSETTI DI CONTROLLO (C1, C2):

Cavi in rame

	SENZA PUNTALINO	CON PUNTALINO
Cavo rigido	1 x (da 0,75 a 2.5 mm ²) 2 x (da 0,75 a 1.5 mm ²)	-
Cavo flessibile	1 x (da 0,75 a 2.5 mm ²) 2 x (da 0,75 a 1.5 mm ²)	1 x (da 0,75 a 2.5 mm ²) 2 x (da 0,75 a 1.5 mm ²)

CONDUTTORE PER MORSETTI DI ALIMENTAZIONE (N, L, LOAD):

Cavi in rame

	SENZA PUNTALINO	CON PUNTALINO
Cavo rigido	1 x (da 0,75 a 6 mm ²) 2 x (da 0,75 a 2.5 mm ²)	-
Cavo flessibile	1x (da 0,75 a 6 mm ²) 2 x (da 0,75 a 2.5 mm ²)	1 x (da 0,75 a 2.5 mm ²) 2 x (da 0,75 a 1.5 mm ²)

INFORMAZIONI TECNICHE

Contattore DIN Smart 20 A - FC80CC

COMANDI DI CONTROLLO

Da locale, premendo l'apposito pulsante sul frontale del modulo

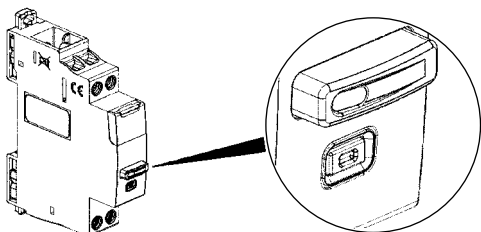

Tramite lo scenario generale Comando radio "Entra/Esci»

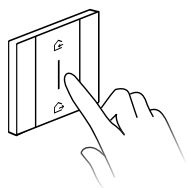

Tramite smartphone con l'app Home+Control

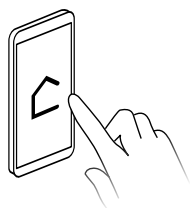

Con la voce attraverso un assistente vocale



VISUALIZZAZIONE DELLA MODALITÀ OPERATIVA DEL DISPOSITIVO E DEI CONTATTI

Tramite il LED sul pulsante di comando

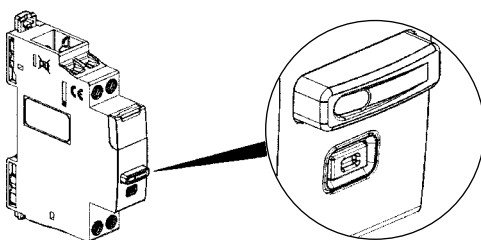

COLORE	STATO	FUNZIONAMENTO
	OFF	Modalità manuale e contatto aperto: (OFF)
	Lampeggio lento	Modalità manuale e contatto aperto: (OFF)
	Lampeggio lento	Modalità automatica e contatto chiuso: (ON)
	Fisso	Modalità manuale e contatto chiuso: (ON)

VISUALIZZAZIONE DELLO STATO DI FUNZIONAMENTO

Tramite il LED sul frontale del modulo

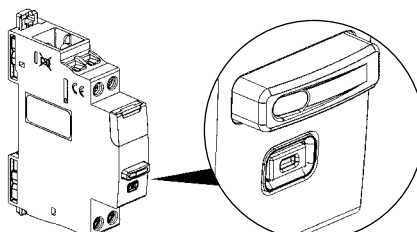

COLORE	STATO	FUNZIONAMENTO
	Fisso	Stato temporaneo. Dispositivo non connesso alla rete radio
	Fisso	Stato temporaneo. Dispositivo associato correttamente alla rete radio (quando la rete radio è ancora aperta)
	OFF	Stato normale. Dispositivo associato alla rete radio (quando la rete radio è chiusa)

CONFIGURAZIONI E AZIONI

Fare riferimento alle guide disponibili in rete ed alle indicazioni fornite attraverso l'applicazione "Home+Control".

AUTOPROTEZIONE

Il carico viene scollegato (OFF) se la corrente supera il valore nominale per più di 7.5 secondi.

RICONOSCIMENTO DEI CIRCUITI

Mediante inserimento di cartellino nell'apposito porta-cartellino sulla parte frontale dell'interruttore.



INFORMAZIONI TECNICHE

Contattore DIN Smart 20 A - FC80CC

CARATTERISTICHE GENERALI

MARCATURE

Marcatura del lato anteriore



Marcatore laterali

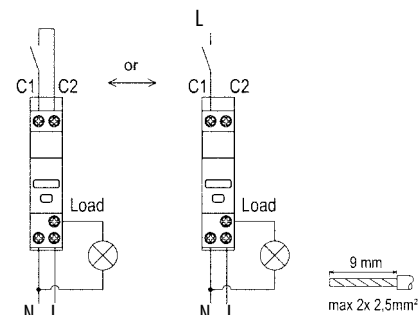

Marcatura sul lato superiore

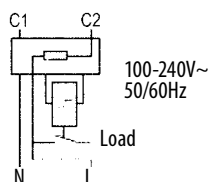

Marcatore morsetti

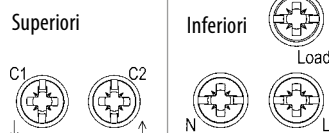

Distanza di sezionamento:

contatto micro-gap secondo lo standard IT 60669-2-1

Tensione di isolamento nominale (Ui):

Ui - 250 V

Grado di inquinamento:

2

Tensione d'impulso nominale (Uimp):

4 kV

Influenza dell'altitudine:

Nessuna influenza fino a 2000 m

Frequenza assegnata:

50/60 Hz

Corrente operativa nominale (Ie) in base alla categoria di utilizzo:

AC-7a o AC1 (riscaldatori): Ie = 20 A

AC-7b o AC3 (motori elettrici): Ie = 10 A

Tensione nominale di utilizzo (Ue):

Ue = 100 - 240 V ~

Resistenza ai cortocircuiti:

Presunta corrente di cortocircuito 1500 A secondo EN 60669-2-1

Stress termico: da 15000 A² EN 60669-2-1

Raccomandazioni:

Per la protezione del dispositivo contro i sovraccarichi ed i cortocircuiti, si consiglia di utilizzare un interruttore o un fusibile gG con corrente nominale ≤20 A.

Resistenza:

20 000 000 operazioni senza carico

10000 operazioni con fluorescenti secondo EN 60669-2-1

10000 operazioni con carico induttivo secondo EN 60669-2-1

10000 operazioni con carico SBL650W secondo EN 60669-2-1

200000 operazioni con carico resistivo secondo EN 60669-2-5

Caratteristiche dell'interfaccia radio:

IEEE standard 802.15.4

Frequenze da 2,4 a 2.4835 Ghz

Potenza di uscita del trasmettitore <100mW

Resistenza dielettrica:

2000 V tra faccia anteriore e rotaia

750 V tra upstream e downstream

Grado di protezione:

Indice di protezione dei terminali rispetto ai contatti diretti: IP2X (IEC/EN 60529)

Indice di protezione della faccia anteriore contro i contatti diretti: IP3XD (IEC/EN 60529)

Classe II, pannello frontale con placca.

Classe di protezione contro gli impatti meccanici IK04 (IEC/EN 62262)

Resistenza alle vibrazioni:

Vibrazione: da 10 a 55 a 10Hz a singola ampiezza 0,75 mm agitazione: 1000m / s² (6 x 1ms)

Materiale plastico:

Policarbonato auto-estinguente.

Resistente al calore e al fuoco secondo IEC/EN 60669-2-1, prova di filo di bagliore a 960

Classificazione UL 94 V0 (1,5 mm)

Temperatura di esercizio ambiente:

Min -5°C - Max +45°C

Temperatura di conservazione ambiente:

Min. -40°C - Max. +70°C

Peso medio:

78g

Volume con imballo:

0,17 dm³

CONFORMITÀ E APPROVAZIONI

Conformità agli standard:

NF EN 60669-2-1 / IEC 60669-2-1

Conformità ambientali

Conformità alle direttive dell'Unione europea:

Conformità alla direttiva 2002/95/EC del 27/01/03

Conformità alla direttiva 91/338/CEE del 18/06/91

Conforme alla regolamentazione REACH

Conformità con l'interferenza elettromagnetica (EMC):

Conforme EN 301 489-1, IEC 60669-2-5, NF EN 60669-2-1

Immunità ai surge

Trasmissione radio

Immunità ai transistori elettrici.

Immunità ai disturbi condotti indotti dai campi radio

Immunità ai campi irradiati

Immunità alle scariche elettrostatiche

Immunità a buchi di tensione

Conformità irradiata secondo NF EN55032

Materiali plastici:

Plastica senza alogene.

Marcatura delle parti secondo ISO 11469 e ISO 1043.

ISO 7000: 2004, Simboli grafici da utilizzare sulle attrezzature

Imballaggio:

Progettazione e fabbricazione di imballaggi

in conformità con il decreto 98-638 del 20/07/98

e della direttiva 94/62 / CE.

INFORMAZIONI TECNICHE

Misuratore DIN Smart - F20T60A



F20T60A

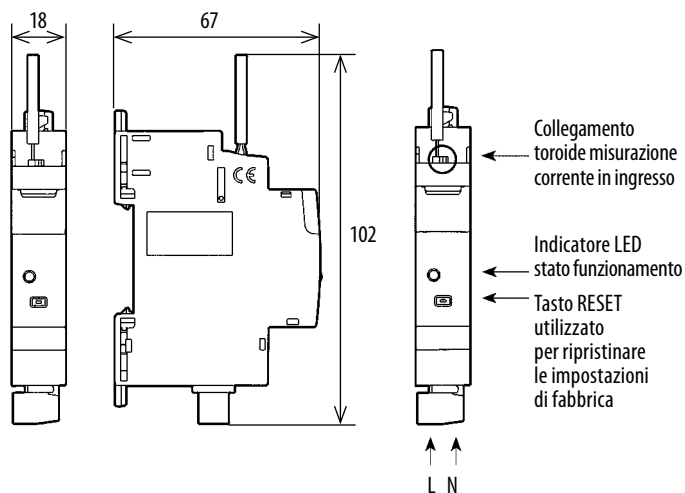

Misuratore DIN. Permette di misurare i consumi di energia di tutto l'impianto monofase della casa (istantaneo, giornaliero, mensile) e delle singole linee elettriche.

A corredo viene fornito un toroide per la misurazione della corrente in ingresso.

Alimentazione 100-240 Va.c. 1 modulo DIN.

(Solo per impianti monofase).

CARATTERISTICHE TECNICHE

Caratteristiche meccaniche:

Grado di robustezza: IK 04

Protezione da corpi solidi/liquidi:

Prodotto assemblato IP 20

Caratteristiche dei materiali:

Modulo: PC 10% GF

Senza alogeni

Resistente UV

Autoestinguente:

+ 850°C/30 s per parti isolanti che mantengono in posizione le parti in tensione.

+ 650°C/30 s per gli altri componenti isolanti.

Caratteristiche elettriche:

Tensione: 100/240 V~

Intensità massima della misura (bobina): 72 A

Frequenza: 50/60 Hz

Alimentazione: < 100mW

Consumo in stand-by: 1 mA

Tecnologia Zigbee da 2,4 GHz a 2,4835 GHz

Livello potenza: REC 70-03: < 20 dBm

Range: 200 m di spazio non ostruito

10 m tra prodotti

Caratteristiche climatiche:

Temperatura di stoccaggio: da 0°C a +45°C

Temperatura di utilizzo: da +5°C a +45°C

COLLEGAMENTO

Tipo di morsetto: a vite

Capacità del morsetto: 1 x 2,5 mm² - 2 x 1,5 mm²

Lunghezza spellatura: 7 mm

Cacciavite: piatto 3 mm

PULIZIA

Pulire la superficie con un panno.

Non utilizzare acetone, smacchiatori o tricloroetilene.

Resistente ai seguenti prodotti: Esano (EN 60669-1), alcool metilico, acqua saponata, ammoniaca diluita, candeggina diluita al 10%, prodotti per la pulizia dei vetri, salviette pre-impregnate.

Attenzione: Testare sempre prima di utilizzare prodotti speciali per la pulizia

NORMATIVE E APPROVAZIONI

Conforme con gli standard di installazione e produzione.

BTICINO, dichiara che le apparecchiature radio-elettriche del tipo (F20T60A) sono conformi alla Direttiva 2014/53/EU.

Il testo completo della dichiarazione di conformità EU

è disponibile sul seguente sito: www.bticino.it/red



App HOME + CONTROL
per gestione dispositivi connessi



INFORMAZIONI TECNICHE

Gestione carichi DIN Smart - FC80GCS



FC80GCS

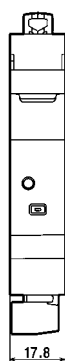

Modulo gestione carichi DIN smart per monitorare i consumi dell' impianto elettrico, alimentare/disalimentare i carichi ed impostare scenari con carichi prioritari e non. Al raggiungimento della potenza massima prevista dal contratto, i carichi non prioritari verranno temporaneamente disalimentati per evitare possibili e fastidiosi black out. Consente di misurare il consumo totale di energia grazie al toroide fornito a corredo e di visualizzarlo su uno smartphone tramite l'App Home + Control. Tramite la medesima App, sarà inoltre possibile visualizzare la cronologia dei consumi elettrici, impostare una soglia di potenza / massimo consumo al cui raggiungimento attivare la disattivazione dei carichi e monitorare le singole apparecchiature elettriche per una gestione puntuale e precisa dello scollegamento carico. Alimentazione 100-240 Va.c. - 1 modulo DIN.

Larghezza	1 modulo 17.8 mm
Corrente nominale	I _{pn} 80A AC
Tensione nominale	100 - 240 V AC
Frequenza nominale	50/60 Hz
Potenza assorbita	0,3 W max.

UTILIZZO

In impianti Smart BT DIN with Netatmo unitamente all' App Home + Control scaricabile gratuitamente dagli store digitali.

INSTALLAZIONE

Su rotaia simmetrica EN / IEC 60715 o DIN 35
Verticale, Orizzontale, Piatto

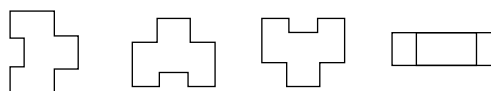

INFORMAZIONI TECNICHE

Gestione carichi DIN Smart - FC80GCS

POSIZIONAMENTO DEL DISPOSITIVO IN UNA FILA

Il profilo del dispositivo ed il posizionamento dei morsetti consentono il passaggio di pettini nella parte superiore del modulo. In questo modo il modulo relè può essere posizionato ovunque in una fila di dispositivi modulari.

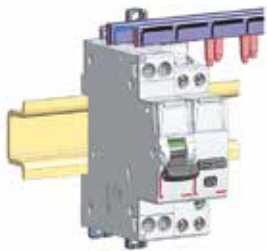

MANUTENZIONE DI UN MODULO

Un dispositivo posizionato nel mezzo di una fila alimentata tramite pettini di alimentazione, può essere estratto e sostituito senza scollegare gli altri dispositivi.

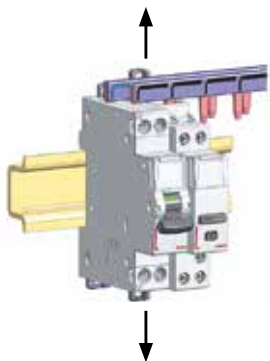

1. Sbloccare la linguetta di aggancio alla rotaia DIN

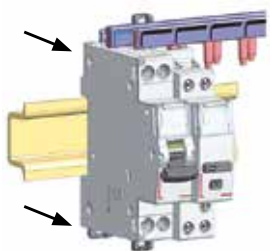

2. Svitare i terminali e tirare in avanti il dispositivo in modo da liberarlo dalla rotaia DIN

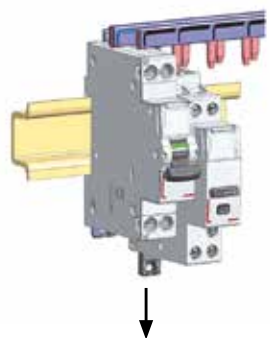

3. Tirare il dispositivo verso il basso in modo da liberare completamente il modulo dai denti del pettine

CONNESSIONE E MESSA IN SERVIZIO

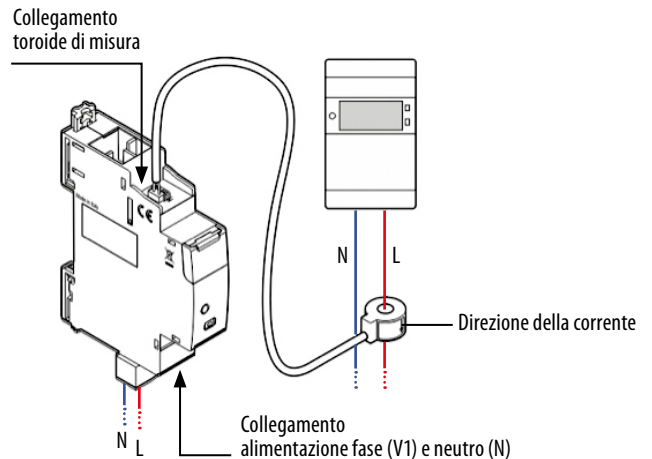

Cablare il modulo gestione carichi con a monte di un interruttore magnetotermico. La connessione del toroide al modulo avviene tramite lo specifico connettore ad incastro già cablato.

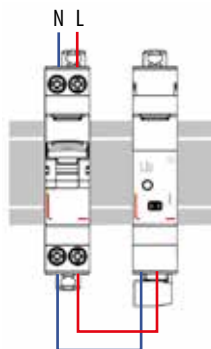

STRUMENTI CONSIGLIATI

Per i morsetti: cacciavite a lama 3,5 mm
Per il fissaggio sulla guida DIN: cacciavite a lama (5,5 mm o inferiore).

CONNESSIONE

Terminali a vite:

- Tipo di terminale: gabbia
- Profondità: 9 mm
- Lunghezza stripping consigliata: 8 mm
- Testa vite: con fessura di 3,5 mm
- Tipo di vite: M3
- Coppia di serraggio: 0.5 Nm

SEZIONE CAVI IN RAME COLLEGABILI

	SENZA PUNTALINO	CON PUNTALINO
Cavo rigido	1 x (da 1 a 2.5 mm ²) 2 x (da 1 a 1.5 mm ²)	-
Cavo flessibile	1 x (da 1 a 2.5 mm ²) 2 x (da 1 a 1.5 mm ²)	1 x (da 1 a 1.5 mm ²)

INFORMAZIONI TECNICHE

Gestione carichi DIN Smart - FC80GCS

CONNESSIONE E MESSA IN SERVIZIO

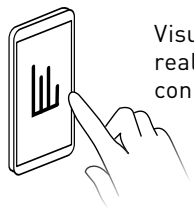

Visualizzazione dei dati in tempo reale e storico tramite smartphone con App Home + Control.

VISUALIZZAZIONE DELLO STATO DI FUNZIONAMENTO

Tramite il LED sul frontale del modulo

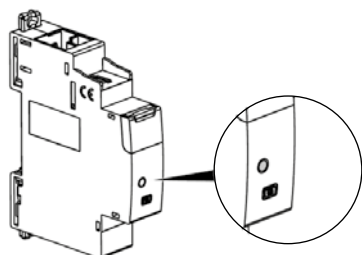

COLORE	STATO	FUNZIONAMENTO
	Fisso	Stato temporaneo. Dispositivo non connesso alla rete radio
	Fisso	Stato temporaneo. Dispositivo associato correttamente alla rete radio (quando la rete radio è ancora aperta)
	OFF	Stato normale. Dispositivo associato alla rete radio (quando la rete radio è chiusa)

INSTALLAZIONE DI UN MODULO GESTIONE CARICHI IN UNA INSTALLAZIONE CONNESSA.

1. Per creare un'installazione connessa è indispensabile dotare l'impianto di un modulo gateway (FC80GT) per la connessione alla rete Internet.

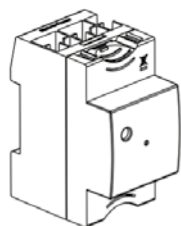

2. Posizionare su OFF l'interruttore generale, quindi dopo aver cablato l'installazione, posizionarlo su ON in modo che tutti i dispositivi collegati all'impianto vengano alimentati contemporaneamente.



Togliere alimentazione all'impianto



Alimentare l'impianto una volta completata e controllata l'installazione

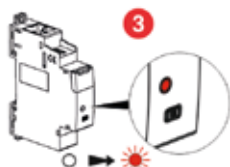

3. Premere il pulsante sul frontale del modulo DIN per più di 3 secondi, oppure se viene utilizzato il comando scenari wireless Entra Esci, premere e mantenere premuto il centro del comando fino a quando la spia diventa verde, quindi rilasciare.

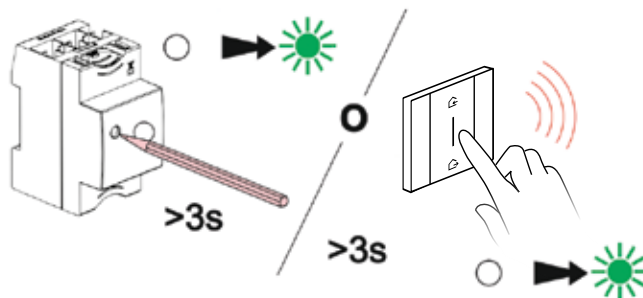

I LED di configurazione dei dispositivi "... with Netatmo" presenti nell'impianto si accendono di colore verde fisso.

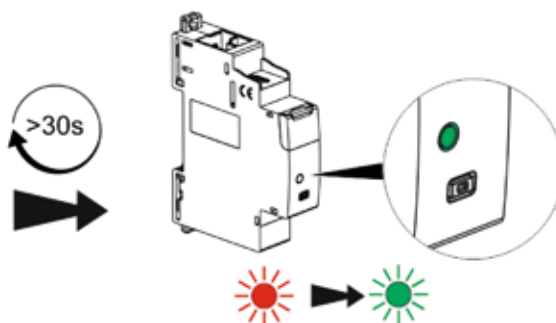

4. Per completare la configurazione, premere brevemente e rilasciare il pulsante sul frontale del modulo DIN oppure il centro del comando scenari wireless Entra Esci.

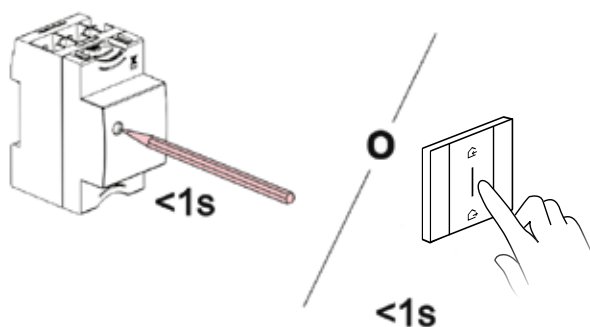

I LED di configurazione di tutti i prodotti "... with Netatmo" presenti nell'impianto si spengono.

INFORMAZIONI TECNICHE

Gestione carichi DIN Smart - FC80GCS

CONNESSIONE E MESSA IN SERVIZIO

DISSOCIARE UN MODULO GESTIONE CARICHI DA UN IMPIANTO CONNESSO

Premere il pulsante sul frontale del modulo DIN associato all'impianto per più di 5 secondi fino all'accensione del LED rosso fisso. Il modulo non sarà più associato all'impianto.

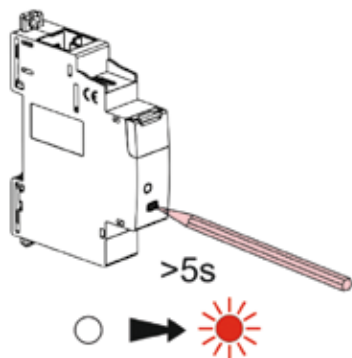

ALTRE CONFIGURAZIONI E AZIONI

Tutte le altre configurazioni, la programmazione di scenari ed orari e relative personalizzazioni, vengono effettuate dallo smartphone tramite App Home + Control.

RICONOSCIMENTO DEI CIRCUITI

Mediante inserimento di cartellino nell'apposito porta-cartellino sulla parte frontale dell'interruttore.



CARATTERISTICHE GENERALI (Toroide di misura)

Corrente massima primaria misurata

80A AC

Rapporto di trasformazione

1000: 1

Corrente nominale di cortocircuito termico

$I_{th} = 3\text{kA rms} / 1\text{s}$

Corrente nominale dinamica

$I_{dyn} = 9\text{ kA}$

Livello di tensione nominale per isolamento

3KV rms 50Hz/1min

Classe di isolamento

Classe A secondo IEC61869-1 e IEC61869-2

Precisione di misura

Classe 1 secondo IEC61869-1 - (+/-1%) con $I_{pn} 63\text{ A}$

Tensione di tenuta ad impulso Uimp

4 kV

Categoria di sovratensione

II

CARATTERISTICHE GENERALI

Grado di inquinamento

2

Influenza dell'altitudine

Nessuna influenza fino a 2000 m

Frequenza assegnata

50 / 60 Hz

Tensione nominale di utilizzo (Ue)

100 - 240 V ~

Raccomandazioni

Per la protezione del dispositivo contro i sovraccarichi ed i cortocircuiti, si consiglia di utilizzare un interruttore o un fusibile gG.

Caratteristiche dell'interfaccia radio

IEEE standard 802.15.4

Frequenze 2,4 a 2,4835 Ghz

Potenza di uscita del trasmettitore <100mW

Grado di protezione

Indice di protezione dei terminali rispetto ai contatti diretti: IP2X (IEC/EN 60529)

Indice di protezione della faccia anteriore contro i contatti diretti: IP3XD (IEC/EN 60529)

Classe II, pannello frontale con placca.

Classe di protezione contro gli impatti meccanici IK04 (IEC/EN 62262)

Materiale plastico

Policarbonato autoestinguente

Resistente al calore e al fuoco secondo IEC/EN 60669-2-1, prova di filo di bagliore a 960

Classificazione UL 94: V0 (1,5 mm)

Temperatura ambiente di esercizio

Min. = - 5 °C Max. = + 45 °C.

Temperatura ambiente di conservazione

Min. = - 40 °C Max. = + 70 °C.

Peso medio

91 g

Volume imballaggio

0,23 dm³.

CONFORMITÀ E APPROVAZIONI

Conformità agli standard

EN 61869-1

EN 61869-2

EN 61010-1

Conformità ambientali - Conformità alle direttive dell'Unione europea:

Conformità alla direttiva 2011/65/UE modificata dalla direttiva 2015/863 (RoHS 2), sulla restrizione dell'uso di determinate sostanze pericolose nelle apparecchiature elettriche ed elettroniche.

Conformità al regolamento REACH (1907/2006): alla data di pubblicazione del presente documento, nessuna sostanza inclusa nell'Allegato XIV (aggiornato al 27/06/2018) è presente in questi dispositivi.

Direttiva RAEE (2012/19/EU): la commercializzazione di questo prodotto prevede un contributo agli eco-organismi incaricati, in ciascun paese europeo, della gestione del fine vita dei prodotti che rientrano nel campo di applicazione della Direttiva Europea sui

Rifiuti di Apparecchiature Elettriche ed Elettroniche

Materiali plastici:

. Plastica senza alogeni.

. Marcatura delle parti secondo ISO 11469 e ISO 1043.

. ISO 7000: 2004, Simboli grafici da utilizzare sulle attrezzature

Imballaggio:

. Progettazione e fabbricazione di imballaggi in conformità con il decreto 98-638 del 20/07/98 e della direttiva 94/62 / CE

INFORMAZIONI TECNICHE

Gateway DIN Smart - FC80GT



FC80GT

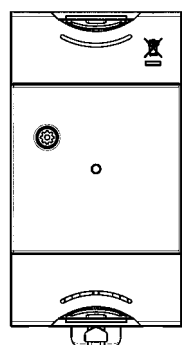

2,5 Moduli DIN

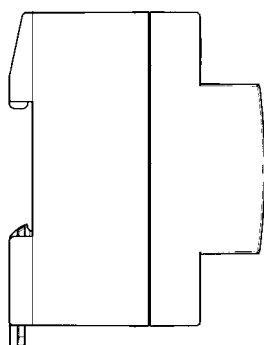

Gateway DIN Smart per il controllo delle luci e delle prese da remoto (tramite teleruttore connesso FC80RC, contattore connesso FC80CC e modulo gestione carichi FC80GCS mediante smartphone con l'App HOME + CONTROL e/o con la voce (tramite un assistente vocale). Comunicazione Zigbee/IP Wi-Fi. Può essere utilizzato in alternativa al Gateway da incasso L/N/NT4500C oppure L/N/NT4510C della serie Livinglight connessa e K4500C oppure K4510C della serie Living Now connessa.

Larghezza	2,5 moduli - 45 mm
Consumo energetico	2W Max
Tensione nominale	100 - 240V AC
Frequenza nominale	50Hz / 60Hz

UTILIZZO

In impianti Smart consente il collegamento dei dispositivi connessi alla rete Internet domestica. Per il comando dei dispositivi tramite smartphone, è necessario scaricare ed installare sul telefono la App Home + Control. I dispositivi possono essere comandati vocalmente tramite assistente vocale.

INSTALLAZIONE

Su rotaia simmetrica EN / IEC 60715 o DIN 35 Verticale, orizzontale, sul lato, sottosopra

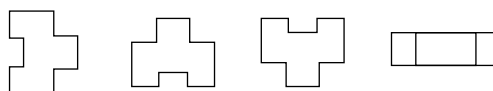

App HOME + CONTROL
per gestione dispositivi connessi



INFORMAZIONI TECNICHE

Gateway DIN Smart - FC80GT

POSIZIONE DEL DISPOSITIVO IN UNA FILA

Il profilo del dispositivo ed il posizionamento dei morsetti consentono il passaggio di pettini monofase e trifase nella parte superiore del modulo. In questo modo il modulo GATEWAY può essere posizionato ovunque in una fila di dispositivi modulari.



CABLAGGIO DELL'ALIMENTAZIONE

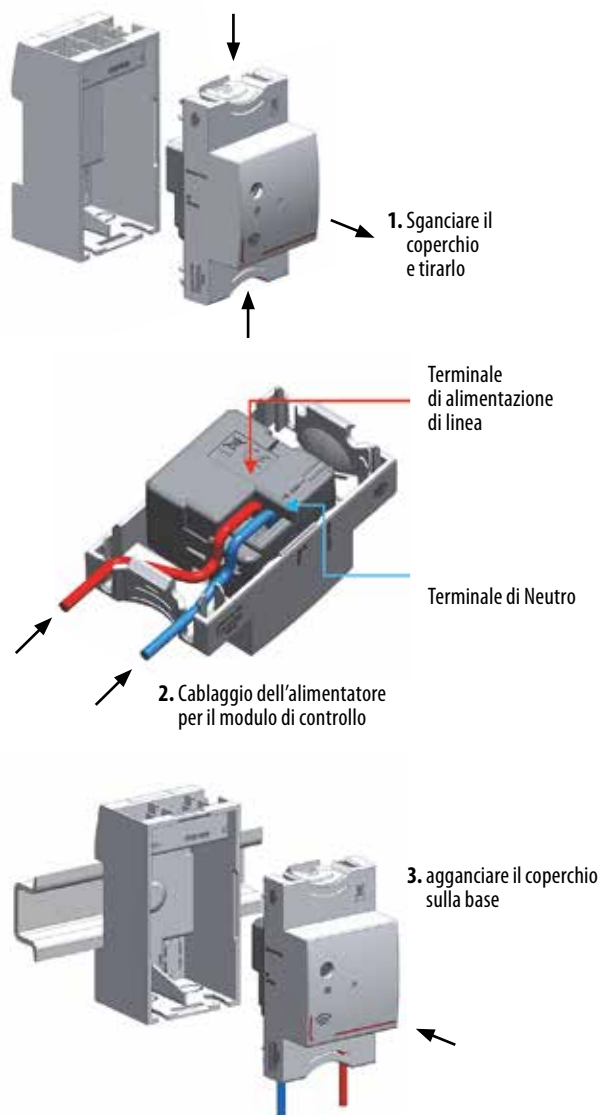

CABLARE IL MODULO GATEWAY CON A MONTE UN INTERRUTTORE MAGNETOTERMICO

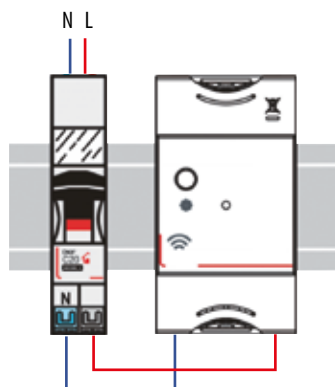

STRUMENTI CONSIGLIATI

Per i morsetti: cacciavite a lama piatta 3,5 mm.
Per il fissaggio sulla guida DIN: cacciavite a lama 5,5 mm (6 mm max)

CONNESSIONE

Terminali a vite:

- Tipo di terminale: gabbia
- Profondità: 9 mm
- Lunghezza stripping consigliata: 9 mm
- Testa vite: scanalata 3,5 mm
- Tipo di vite: M3,5
- Coppia di serraggio: 0.5 Nm

SEZIONE CAVI IN RAME COLLEGABILI

	SENZA PUNTALINO	CON PUNTALINO
Cavo rigido	1 x (da 1 a 4 mm ²) 2 x (da 1 a 2,5 mm ²)	-
Cavo flessibile	1 x (da 1 a 4 mm ²) 2 x (da 1 a 2,5 mm ²)	1 x (da 1 a 4 mm ²)

INFORMAZIONI TECNICHE

Gateway DIN Smart - FC80GT

VISUALIZZAZIONE DELLO STATO DI FUNZIONAMENTO

Tramite il LED sul frontale del modulo

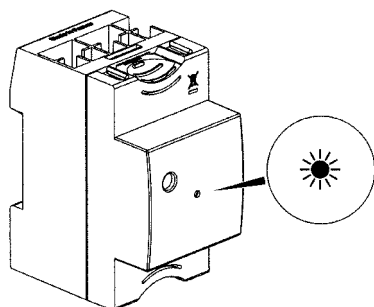

COLORE	STATO	FUNZIONAMENTO
	OFF	Funzionamento normale
	Fisso	Stato transitorio. Fase iniziale
	Fisso	Stato transitorio. Apri rete per associare i dispositivi connessi.
	Fisso	Stato transitorio. Fase di inizializzazione della configurazione (ripristino delle impostazioni di fabbrica)

CONFIGURAZIONI E AZIONI

Fare riferimento alle guide disponibili in rete ed alle indicazioni fornite attraverso l'applicazione "Home+Control".

Influenza dell'altitudine:

Nessuna influenza fino a 2000 m

Frequenza:

50 / 60Hz

Tensione nominale di utilizzo (Ue):

Ue = 100 - 240 Vac

Raccomandazioni:

Per la protezione del dispositivo da cortocircuiti, si consiglia di utilizzare un interruttore automatico con una corrente nominale del fusibile gG ≤16 A.

Caratteristiche dell'interfaccia radio:

Standard IEEE 802.11

Standard IEEE 802.15.4

Frequenze da 2,4 a 2,4835 Ghz

Potenza di uscita del trasmettitore <100 mW

Grado di protezione:

Indice di protezione dei terminali contro i contatti diretti:

IP2X (IEC/EN 60529)

Indice di protezione della faccia frontale contro i contatti diretti:

IP3XD (IEC/EN 60529)

Classe II, pannello frontale con frontalino.

Materiale plastico:

Policarbonato autoestinguento.

Temperatura di funzionamento:

Min. = - 5°C Max. = + 45°C.

Temperatura di immagazzinamento:

Min. = - 40°C Max. = + 70C.

Peso medio:

Peso = 86 g

Volume di imballaggio:

0,62 dm³.

CONFORMITÀ E OMOLOGAZIONI

Conformità agli standard:

EN 301 489-1

Rispetto dell'ambiente

Conformità alle direttive dell'Unione Europea:

Conformità alla Direttiva 2002/95 / CE del 27/01/03 nota come "RoHS" che prevede una restrizione all'uso di sostanze pericolose come piombo, mercurio, cadmio, cromo esavalente e bifenile polibromurato (PBB) e difenil etere polibromurato (PBDE) ritardanti di fiamma bromurati dal 1° luglio 2006

Conformità alle interferenze elettromagnetiche (EMC):

Conforme alla norma EN 301 489-1:

Immunità ai transitori elettrici nelle esplosioni

Immunità alle onde d'urto (2KV)

Materiale Plastico:

Materie plastiche senza alogeni.

Marchatura di parti secondo ISO 11469 e ISO 1043.

ISO 7000: 2004, Simboli grafici da utilizzare

sull'apparecchiatura - Indice e sinossi

Imballaggio:

Progettazione e produzione di imballaggi in conformità al decreto 98-638 del 20/07/98 e alla direttiva 94/62 / CE.

BTicino SpA
Viale Borri, 231
21100 Varese - Italy
www.bticino.it



Per documentazione tecnica, informazioni di carattere commerciale e sulla rete dei centri di assistenza tecnica.

Numeri attivi dal lunedì al venerdì dalle ore 8.30 alle 18.30.
Al di fuori di questi orari è possibile inviare richieste tramite i contatti del sito web.
La richiesta sarà presa in carico e verrà dato riscontro il più presto possibile.

ORGANIZZAZIONE DI VENDITA E CONSULENZA TECNICA

AREA COMMERCIALE NORD OVEST

- Piemonte • Valle d'Aosta
- Liguria • Lombardia Ovest

UFFICIO REGIONALE
10098 RIVOLI (TO)
c/o PRISMA 88 - C.so Susa, 242
Tel. 011/9502611
Fax 011/9502666

UFFICIO REGIONALE
20094 CORSICO (MI)
Via Travaglia, 7
Tel. 02/45874511
Fax 02/45874515

AREA COMMERCIALE NORD EST

- Veneto • Trentino Alto Adige
- Friuli Venezia Giulia
- Lombardia Est

UFFICIO REGIONALE
36100 VICENZA (VI)
c/o Palazzo PLATINUM
Via Vecchia Ferriera, 5
Tel. 0444/870811
Fax 0444/870829

AREA COMMERCIALE CENTRO

- Emilia Romagna • RSM
- Marche • Toscana • Lazio
- Abruzzo • Umbria • Molise

UFFICIO REGIONALE
40069 ZOLA PREDOSA (BO)
Via Nannetti, 5/A
Tel. 051/6189911
Fax 051/6189999

UFFICIO REGIONALE
50136 FIRENZE
Via Aretina, 265/267
Tel. 055/6557219
Fax 055/6557221

UFFICIO REGIONALE
00153 ROMA
Viale della Piramide Cestia, 1
pal. C - 4° piano - int. 15/16
Tel. 06/5783495
Fax 06/5782117

UFFICIO REGIONALE
60019 SENIGALLIA (AN)
Via Corvi, 18
Tel. 071/668248
Fax 071/668192

AREA COMMERCIALE SUD/ISOLE

- Campania • Basilicata
- Puglia • Calabria
- Sicilia • Sardegna

UFFICIO REGIONALE
80059 S. MARIA LA BRUNA
TORRE DEL GRECO (NA)
Via dell'Industria, 22
Tel. 081/8479500
Fax 081/8479510

UFFICIO REGIONALE
70026 MODUGNO (BA)
Via Paradiso, 33/G
Tel. 080/5352768
Fax 080/5321890

UFFICIO REGIONALE
95037 SAN GIOVANNI LA PUNTA (CT)
Via Galileo Galilei, 18
Tel. 095/7178883
Fax 095/7179242

UFFICIO REGIONALE
09121 CAGLIARI
c/o centro Commerciale I MULINI
Piano Primo int. 1
Via Piero della Francesca, 3
Località Su Planu
Tel. 070/541356
Fax 070/541146

