



SISTEMA GUIDACAVI RTA





PIU' DI 40 ANNI DI ESPERIENZA NEI
SISTEMI DI PROTEZIONE E DISTRIBUZIONE



Indice

	4-20		
Caratteristiche generali		Il giusto guidacavo per ogni esigenza	6
		Sistema guidacavi in poliammide LGP	8
		Sistema guidacavi in PVC	10
		Sistema guidacavi compositi e metallici	11
		Sistema rigido metallico e sistema ATEX	12
		La gamma dei pressacavi e degli accessori	14
		Criteri di scelta e informazioni tecniche	16
		Marchi e certificazioni	18
	21-130		
Catalogo		Sistema guidacavi in poliammide	21
		Sistema guidacavi in PVC	44
		Sistema guidacavi compositi e metallici	57
		Sistemi ATEX e tubi rigidi metallici	85
		Pressacavi plastici e metallici	96
		Cassette ed accessori di connessione e di derivazione	104
	131-135		
Informazioni tecniche		Dimensioni delle filettature	131
		Raggi di curvatura guidacavi	132
		Gradi di protezione IP, test e prove di resistenza	133
		Diametri di foratura per le filettature	134
		Tabella di scelta rapida utilizzi e applicazioni	135



L'INTEGRAZIONE FA LA DIFFERENZA

Il gruppo LEGRAND offre un'ampia gamma di soluzioni per la distribuzione, la protezione ed il controllo degli impianti in tutti gli ambiti d'impiego, dal terziario/industriale alle infrastrutture. Il sistema guidacavi RTA si rinnova ampliandosi con una serie di prodotti perfettamente integrabili con l'offerta del Gruppo.



UPS
GRUPPI DI CONTINUITÀ



QUADRI
AUTOMAZIONE

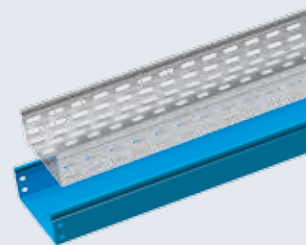

CANALI E PASSERELLE
GAMMA-P



QUADRI DI DISTRIBUZIONE E INTERRUTTORI



TRASFORMATORI

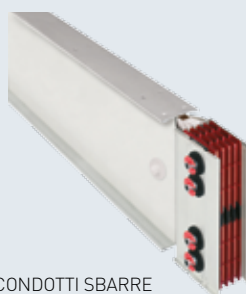

CONDOTTI SBARRE

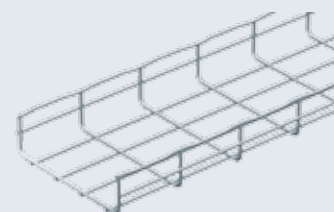

PASSERELLE A FILO

Il giusto guidacavo per ogni esigenza

Protezione
garantita
SEMPRE

RTA Legrand è un sistema di guidacavi, raccordi e accessori progettati per la protezione di cavi elettrici o di cavi per trasmissione dati o segnale.

L'offerta RTA garantisce la protezione dei cavi da:

- Compressione e schiacciamento

- Urti e strozzamento
- Torsione e trazione
- Fiamme libere e scintille
- Aggressivi chimici ed industriali
- Penetrazione di solidi e liquidi
- Residui di lavorazione e polveri
- Fenomeni elettro-magnetici
- Agenti esterni e raggi UV

Gamma RTA

La gamma RTA può essere suddivisa in 2 tipologie di prodotti, i **sistemi flessibili** e i **sistemi rigidi**, a loro volta classificati in diverse famiglie, a seconda del materiale costruttivo e delle prestazioni meccaniche e termiche.

SISTEMA FLESSIBILE

PLASTICO		COMPOSITO	
PVC 	Poliammide 	Poliestere 	Metallo-plastico

Utilizzo ed ambiti applicativi

Ogni tipologia di guidacavo è caratterizzata da proprietà costruttive differenti, che permettono alla gamma di essere idonea e utilizzabile in ambiti diversi, dall'automazione industriale alle infrastrutture commerciali, fino alle applicazioni in ambiti specifici.



**AUTOMAZIONE, ROBOTICA, BORDO
MACCHINA E PROCESSI INDUSTRIALI...**

Protezione generica, applicazioni statiche o dinamiche, distribuzione di energia o segnale.



**EDIFICI PUBBLICI, COMMERCIALI O
PRIVATI ED INFRASTRUTTURE...**

Applicazioni in ambito terziario e pubblico, infrastrutture stradali, gallerie e green-building.



**IMPIANTI INDUSTRIALI,
PRODUZIONE E DISTRIBUZIONE...**

Ambienti aggressivi o pericolosi, strutture logistiche o di distribuzione ed impianti di produzione.



**APPLICAZIONI SPECIALI ED
ENERGIE RINNOVABILI...**

Applicazioni e trasporto su rotaia, applicazioni e trasporto marittimo, macchine di movimentazione o impianti energie rinnovabili.

SISTEMA RIGIDO

METALLICO

METALLICO



Sistema GUIDACAVI in poliammide **LGP**

Con LGP
sicurezza
e affidabilità
sono garantite

Legrand rinnova l'offerta RTA in poliammide con la NUOVA gamma LGP, un sistema di prodotti completo, affidabile, versatile e flessibile, in grado di soddisfare la maggior parte delle specifiche applicative in ambiti particolarmente variegati ed eterogenei.

La struttura anulare dei guidacavi LGP garantisce alta flessibilità e capacità di adattamento geometrico, pur conservando buone doti di resistenza meccanica e termica. Il sistema, completo di accessori, garantisce un grado di protezione IP68.

**efficienza
sicurezza
rapidità**



UNIFICATA E COMPATIBILE

Rispetto al passato, la nuova gamma RTA in poliammide è stata rinnovata e **unificata**, per garantire la totale aderenza agli standard di mercato e soddisfarne le crescenti esigenze. LGP mantiene sinergia e continuità con i prodotti già esistenti, e può essere integrata o sostituita ad impianti precedentemente realizzati.

COMPLETA

La nuova gamma in poliammide è estremamente **completa** e in grado di offrire soluzioni adeguate ad ogni tipo di esigenza installativa. LGP offre un'ampia scelta di guidacavi e raccordi disponibili in tre diverse tipologie di filettatura: ISOMETRICA, PG e GAS.



IP68
IL00



CERTIFICATA

LGP è completamente **certificata** sia in ambito nazionale che internazionale, in modo da risultare una soluzione sicura ed affidabile anche per gli impieghi più gravosi. I materiali utilizzati sono riciclabili e rendono LGP un prodotto **ecocompatibile**.



INSERIMENTO
IN BATTUTA



TRAZIONE
DELLA GHIERA



ROTAZIONE
DELLA GHIERA

BREVETTATA

L'innovativo sistema di raccordi **brevettato Legrand** è garanzia di affidabilità e validità tecnica. I raccordi della gamma LGP infatti permettono di effettuare le operazioni di montaggio e smontaggio senza l'utilizzo di utensili, favorendo **semplicità e rapidità di esecuzione**.

**SISTEMA
BREVETTATO**

LGP Ambiti applicativi

La gamma LGP, grazie alla flessibilità e alle prestazioni che la contraddistinguono, trova impiego in svariate applicazioni:

- Bordo macchina, lavorazioni e processi industriali
- Automazione e robotica
- Impiantistica e distribuzione generica di energia o di segnale
- Edilizia, terziario ed infrastrutture (pubbliche/private)
- Navale, ferroviario, macchine di movimentazione
- Energie rinnovabili



ROBOTICA, BORDO MACCHINA
E PROCESSI INDUSTRIALI



NAVALE/FERROVIARIO



ENERGIE RINNOVABILI

Sistema GUIDACAVI IN PVC

PVC liscio, spiralato e spiralato pesante: tre diversi modi di interpretare i sistemi in PVC

Il sistema guidacavi in **PVC**, ha come peculiarità l'alta flessibilità e la capacità di adattamento geometrico. Grazie all'aggiunta di plastificanti polimerici la struttura dei guidacavi PVC risulta più resistente all'invecchiamento, garantendo un cablaggio sicuro ed economico. La gamma è completa e permette di scegliere tra guidacavi lisci,

spiralati e spiralati pesanti di diversi diametri e colori. I guidacavi in PVC liscio, vengono offerti anche nella versione trecciata con calza di acciaio zincato, particolarmente adatti per applicazioni industriali in ambienti con presenza di scintille incandescenti o residui di lavorazioni meccaniche. L'offerta si completa con un'ampia scelta di raccordi e accessori.

Ambiti applicativi

La gamma in PVC, viene utilizzata principalmente per:

- Protezione generica ed installazioni standard
- Bordo macchina leggero
- Automazione leggera

- Ambienti standard
- Media protezione agli agenti chimici ed industriali
- Medie prestazioni meccaniche e termiche



BORDO MACCHINA LEGGERO



Sistema GUIDACAVI COMPOSITI E METALLICI

Una vasta
scelta di prodotti
differenti, per
un'eccezionale
versatilità d'impiego

Il sistema flessibile **metallo-plastico**, è particolarmente indicato per le applicazioni più gravose: la gamma è ampia, affidabile e certificata e trova impiego in un vasto numero di applicazioni. Le caratteristiche che differenziano tra di loro i vari prodotti sono molteplici. A seconda che si desideri maggior flessibilità, oppure prestazioni più elevate (resistenza alla compressione,

allo strappo, agli agenti chimici, a particolari temperature...) è possibile scegliere tra guidacavi:

- in acciaio **zincato** o **inossidabile**
- a **semplice** o **doppia** aggraffatura
- con rivestimento plastico in PVC **liscio** o **aspirato**
- con rivestimento in composito termoplastico **privo di alogeni**
- con rivestimento in treccia di acciaio **zincato** o **inossidabile**.

Ambiti applicativi

La gamma metallo-plastica, viene utilizzata principalmente per:

- Bordo macchina pesante
- Automazione pesante
- Applicazioni speciali

- Alte prestazioni meccaniche e termiche
- Alta resistenza agli aggressivi chimici ed industriali
- Ambienti gravosi ed aggressivi



NAVALE/FERROVIARIO



AMBIENTI AGGRESSIVI

Sistema RIGIDO METALLICO e sistema **ATEX**

SISTEMA RIGIDO e prodotti ATEX:
altissime prestazioni
meccaniche e termiche

Il sistema **RIGIDO**, è la soluzione più adeguata per installazioni particolarmente gravose, per ambienti pericolosi e per ambienti a rischio di esplosione.

La combinazione tra tubi rigidi, raccordi e prodotti che rispondono alle direttive ATEX, garantisce un sistema che tutela la sicurezza e la salute dei lavoratori all'interno di ambienti dove vi è presenza di gas e liquidi infiammabili, polveri e vapori di solventi che possono dar luogo a miscele esplosive.



Ambiti applicativi

Il sistema di tubi rigidi metallici, viene utilizzato principalmente per:

- Impianti chimici ed industriali
- Lavorazione combustibili ed off-shore

- Ambienti aggressivi o pericolosi
- Infrastrutture
- Ambienti a rischio fiamme, scintille ed esplosioni



INFRASTRUTTURE



APPLICAZIONI INDUSTRIALI - OFFSHORE



EDIFICI RESIDENZIALI - TERZIARIO

IP68
IL00



Come si identifica un prodotto marcato ATEX?

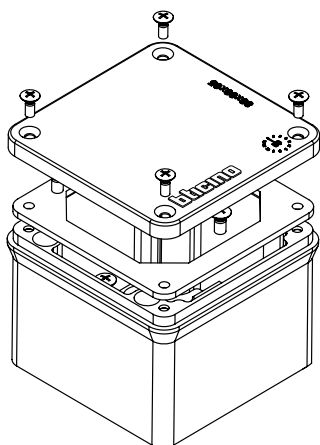

Cassetta CT



Mese e anno di produzione

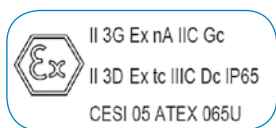

Etichetta marcatura ATEX

- II** Il gruppo di appartenenza indica il tipo di opificio per quale il prodotto è idoneo:
Gruppo I per miniere e loro impianti di superficie
Gruppo II per le industrie di superficie
- 3G** La categoria identifica il livello normale di protezione della costruzione per atmosfere potenzialmente esplosive costituite da gas vapori e nebbie (idoneo zona 2)
- 3D** La categoria identifica il livello normale di protezione della costruzione per atmosfere potenzialmente esplosive costituite da polveri combustibili (idoneo zona 22)
- Ex** Identifica il modo di protezione contro le esplosioni
- nA** Protezione normale per apparecchiature non scintillanti
- tC** Protezione contro l'innescò di una nube di polvere
- IIC** Per l'uso in area con presenza di gas combustibili
- IIIC** Per l'uso in area con polveri conduttrici
- Gc** identifica il livello di protezione del dispositivo, corrisponde alla categoria 3G
- Dc** identifica il livello di protezione del dispositivo, corrisponde alla categoria 3D
- IP65** Grado di protezione IP secondo EN 60529
- CESI XX ATEX XXX** Numero di certificato. U indica che si tratta di un certificato del componente

ATEX

ATmosphere

EXplosive

ATEX è il nome convenzionale utilizzato per definire l'unificazione di tutte le normative e le regolamentazioni riferite all'uso di dispositivi o apparecchiature in "atmosfera potenzialmente esplosiva"; questa classificazione indica la possibilità e la modalità di utilizzo di un prodotto in ambienti considerati pericolosi o a rischio esplosione.



La gamma ATEX viene utilizzata principalmente in ambito:

- industria chimica o farmaceutica,
- industria oil & gas
- impianti di smaltimento, riciclo e di verniciatura
- industria metallurgica
- processi di lavorazione di cereali, carta, legno, plastica o carbone.

I prodotti certificati possono essere utilizzati in tutti gli ambienti considerati pericolosi e nelle aree dove sia potenzialmente presente il rischio di deflagrazione.



AMBIENTI CON MISCELE ESPLOSIVE: METALLURGIA E VERNICIATURA

Sistema ATEX per guidacavi flessibili

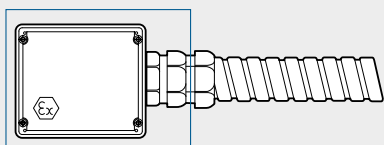

Cassetta di derivazione CT + raccordo pressacavo SILOK ATEX

Sistema ATEX per tubi rigidi

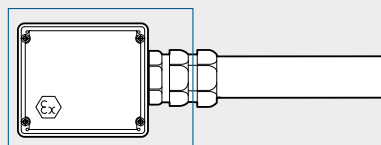

Cassetta di derivazione CT + raccordo pressacavo SILOK TAZ ATEX



ATTENZIONE

Le direttive e la classificazione ATEX sono legate solamente ai componenti che possono presentare un rischio di esplosione o deflagrazione: in particolare le direttive fanno riferimento al sistema realizzato da scatola e raccordo / pressacavo (fino alla guarnizione di tenuta); guidacavi, tubi, cavi, ed altri componenti non sono inclusi nelle direttive ATEX.

La gamma dei PRESSACAVI...

Pressacavi per un serraggio veloce, semplice ed ermetico

Legrand offre un'ampia e affidabile gamma di pressacavi plastici o metallici in grado di assicurare la protezione ed il serraggio dei cablaggi e delle connessioni elettriche in ogni settore applicativo.

I pressacavi RTA garantiscono una soluzione rapida e sicura sia nelle installazioni generiche in ambito civile o terziario, sia nelle classiche installazioni bordo macchina, fino all'equipaggiamento industriale più specifico.

- Ampiezza della gamma
- Qualità dei materiali
- Ottima resistenza meccanica e termica
- Elevato grado di protezione IP

I marchi di qualità ottenuti rendono questo prodotto adatto ad ogni settore di impiego.

IP68
IL00

GOMMINO

in elastomero termoindurente garantisce la chiusura ermetica conferendo un grado di protezione IP68

CORONA DI LAMELLE

flessibili per una compressione uniforme del cavo ed uno scarico omogeneo delle trazioni

GAMMA DI COLORI

disponibile in diverse colorazioni: grigio RAL7001, grigio RAL7035 e nero

FILETTATURA

trapezoidale per serraggio rapido e sicuro

VERSIONI

disponibili in versione standard o accessoriata con ghiera ed o'ring integrati

MATERIALE

poliammide PA6 V2 [UL94] di alta qualità, autoestinguente

PRESSACAVO PSP



DADO DI SERRAGGIO

ergonomico, evita lo svitamento causato dalle vibrazioni



PSM **IP68**

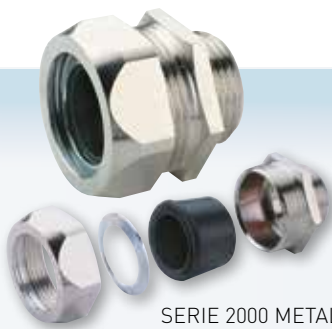

SERIE 2000 METAL **IP67**



SERIE 2000 METAL 90° **IP67**

... e degli

ACCESSORI

Una vasta scelta di accessori, per un' eccezionale versatilità d'impiego

L'offerta per la protezione e la distribuzione RTA è arricchita da una vasta gamma di equipaggiamenti e di accessori per il completamento degli impianti e delle installazioni elettriche: scatole, giunti, riduzioni, adattatori, etc....

La vasta gamma di scatole e di derivazioni disponibile a catalogo, permette la giunzione di sistemi rigidi e sistemi flessibili, garantendo la

realizzazione di un unico sistema di cablaggio versatile ed efficiente.

L'offerta di accessori di connessione è consigliata per una corretta messa in opera degli equipaggiamenti elettrici e per il completamento di qualsiasi tipo di installazione.

Tutta l'offerta garantisce la qualità e le prestazioni proprie di tutti i prodotti del Gruppo Legrand.



CASSETTE IN ALLUMINIO



COLLARI DI FISSAGGIO



CURVE NYLON E METALLICHE



RIDUZIONI



GIUNTI DI DERIVAZIONE



GUARNIZIONI



GHIERE NYLON E METAL

CRITERI DI SCELTA E INFORMAZIONI TECNICHE

La norma di riferimento per i sistemi di tubi ed accessori per installazioni elettriche è la CEI EN 61386, che specifica le prescrizioni e le prove applicabili a tali sistemi destinati alla protezione dei conduttori.

La Classificazione IEC: le quattro cifre a confronto

CARATTERISTICHE MECCANICHE E TERMICHE

La conformità a tale norma prevede una classificazione dei sistemi in base alle proprietà dichiarate.

Il riferimento normativo identifica un codice di classificazione per le proprietà meccaniche, termiche ed elettriche, le cui prime quattro cifre significative vengono di seguito illustrate.

1° cifra: Resistenza alla compressione	2° cifra Resistenza all'urto	3° cifra Temperatura minima in regime permanente	4° cifra Temperatura massima in regime permanente
1 = molto leggero 125 N	1 = molto leggero 0,5 J	1 = + 5°C	1 = + 60°C
2 = leggero 320 N	2 = leggero 1 J	2 = - 5°C	2 = + 90°C
3 = medio 750 N	3 = medio 2 J	3 = - 15°C	3 = + 105°C
4 = pesante 1.250 N	4 = pesante 6 J	4 = - 25°C	4 = + 120°C
5 = molto pesante 4.000 N	5 = molto pesante 20 J	5 = - 45°C	5 = + 150°C
			6 = + 250°C
			7 = + 400°C

LA GAMMA	COMPRESSIONE	URTO	TEMPERATURA MINIMA	TEMPERATURA MASSIMA	
PVC	GE PVC - GE TR	NC	NC	3	1
	FX	1	3	1	1
	FP	2	3	1	1
	FP 2000	2	3	1	1
POLIAMMIDE	LGP Standard*	2	2-4	2-4	3
	LGP Pesante*	3	1-2-4	4	3
	LGP Robotica*	1	1-4	4-5	2
	LGP TR	2	4	4	3
METALLO PLASTICHE	FA Standard	3	3	3	1
	FA HF	3	3	4	2
	FA 2000	4	4	3	1
	PN	3	3	3	1
	PN HF	3	3	4	2
	P3	4	4	4	3
	P3 HF	4	4	4	2
	P2X	4	4	3	1
	FTR	3	3	3	1
	FTR HF	3	3	4	2
	TRS	3	3	5	6
	NGDAX	4	4	5	6
RIGIDO METALLICO	TAZ - TAIX	5	5	4	5

* Classificazione variabile in funzione dell'articolo scelto (vedere pagina prodotto specifica)







Grado IP





GRADO DI PROTEZIONE IP

Gli involucri di protezione vengono classificati (norma CEI EN 60529) in funzione del grado di protezione agli agenti esterni che sono in grado di fornire. Il codice IP (Indice di protezione) viene espresso da una combinazione di due cifre precedute dal simbolo IP.

Il grado di protezione agli agenti esterni di un sistema guidacavo indica la resistenza all'ingresso di solidi e liquidi in funzione della combinazione di guidacavo e raccordo.

Per aumentare la facilità di scelta del più idoneo sistema guidacavo RTA, in funzione delle differenti esigenze installative, abbiamo qui riassunto le loro prestazioni in funzione del grado di protezione IP secondo la norma CEI EN 60529.

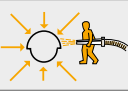
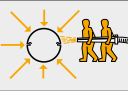
1 ^a cifra grado IP	
Resistenza alla penetrazione di corpi solidi	
0	nessuna protezione
 1	protezione contro i corpi solidi di dimensioni superiori a 50 mm (es.: contatti involontari)
 2	protezione contro i corpi solidi di dimensioni superiori a 12 mm (es.: dito della mano)
 3	protezione contro i corpi solidi di dimensioni superiori a 2,5 mm
 4	protezione contro i corpi solidi di dimensioni superiori a 1 mm
 5	protetto contro la polvere
 6	stagno alla polvere

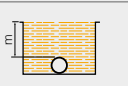
2 ^a cifra grado IP	
Resistenza alla penetrazione di liquidi	
 2	Protetto contro le cadute di gocce d'acqua fino a 15° dalla verticale
 3	Protetto contro le cadute d'acqua a pioggia fino a 60° dalla verticale
 4	Protetto contro i getti d'acqua da tutte le direzioni
 5	Protetto contro i getti d'acqua con lancia da tutte le direzioni
 6	Protetto contro le proiezioni d'acqua simili ad onde marine
 7	Protetto contro gli effetti dell'immersione
 8	Protetto contro gli effetti dell'immersione prolungata

RTA - APPLICAZIONI PER GUIDACAVI



Bordo macchina e processi industriali
 Macchine utensili
 Processi di lavorazione materie plastiche
 Processi di lavorazione materiali metallici
 Processi di lavorazione materiali tessili
 Processi di lavorazione legno e pietra
 Lavorazioni meccaniche e termiche
 Cablaggi ed interconnessioni elettro-meccaniche

Automazione e robotica
 Automazione industriale
 Robot per lavorazione o produzione
 Macchine di movimentazione

Impianti industriali e logistici
 Impianti industriali per la produzione di energia
 Centrali termiche
 Centri logistici e di distribuzione
 Magazzini e stoccaggio materiali
 Officine meccaniche

Ambito ferroviario e trasporto su rotaia
 Rotabili per trasporto persone o merci
 Metropolitane
 Mezzi su rotaia per analisi e collaudo
 Impianti ferroviari di sicurezza o segnalazione



Ambito navale e trasporto marittimo
 Mezzi per trasporto marittimo di persone o merci
 Veicoli acquatici
 Impianti marittimi di sicurezza o segnalazione

Ambito alimentare
 Processi di lavorazione alimenti
 Conservazione e stoccaggio alimenti
 Caseifici e cantine
 Impianti agricoli

Ambito commerciale, terziario e servizi
 Centri commerciali
 Stazioni ed aeroporti
 Edifici pubblici e strutture didattiche
 Impianti sportivi e strutture turistiche
 Servizi di rete

Infrastrutture
 Autostrade e armatura stradale
 Gallerie e tunnel ferroviari o stradali
 Parcheggi pubblici e di interscambio
 Infrastrutture pubbliche

Energie rinnovabili e green-building
 Impianti di produzione e distribuzione di energie alternative
 Architettura eco-sostenibile e progettazione eco-compatibile
 Bioedilizia ed edifici ad alta efficienza

MARCHI E CERTIFICAZIONI

CERTIFICAZIONI INTERNAZIONALI

I prodotti certificati con **marchi di qualità** rappresentano un **elemento differenziante** per l'offerta di un produttore sia in campo nazionale che in campo internazionale. Tali riconoscimenti garantiscono l'**affidabilità**, la **sicurezza** e la **qualità** dei prodotti, assicurando l'idoneità degli stessi sui mercati internazionali. Le applicazioni in cui i prodotti certificati sono utilizzabili risultano molteplici: **automazione** industriale, **impiantistica** in ambito civile, terziario o industriale, **infrastrutture** pubbliche o private, **bordo macchina** o processi di lavorazione, distribuzione di energia o di segnale.



CERTIFICAZIONE ATEX

I prodotti marcati **ATEX** rappresentano un **fattore di qualità** ed un **elemento differenziante** per l'offerta di un produttore in campo nazionale ed internazionale. Le applicazioni principali in cui tale riconoscimento risulta determinante sono molto variegata e comprendono l'industria **chimica** o **farmaceutica**, l'industria **oil & gas**, gli impianti di smaltimento o di **riciclo**, gli impianti di **verniciatura** e gli impianti **metallurgici**, la lavorazione o la movimentazione di cereali, la lavorazione di carta, legno, plastica o carbone. Tutti i prodotti omologati possono essere quindi impiegati in tutti gli ambienti considerati pericolosi ed in tutte le aree dove sia potenzialmente presente il rischio di deflagrazione.



Serie certificata:

- Cassette **CT**
- **SILOK** pressacavo e connettore per guidacavi flessibili
- **SILOK** pressacavo e connettore per guidacavi rigidi

CERTIFICAZIONE EXOVA

La documentazione riconosciuta dal laboratorio EXOVA rappresenta un riconoscimento di qualità per l'offerta di un produttore in campo internazionale. L'omologazione permette l'applicabilità in sicurezza di tutti i prodotti omologati nel settore del trasporto ferroviario e dei veicoli su rotaia (locomotori, vagoni, sistemi di segnalazione, sistemi di sicurezza su tutte le installazioni ferroviarie, le installazioni a via guidata e i sistemi per il controllo e la gestione delle linee ferroviarie). Inoltre tutti i prodotti omologati non risultano impiegabili esclusivamente in ambito ferroviario, ma rappresentano una soluzione appropriata in tutte quelle applicazioni che richiedono una buona resistenza alle fiamme, nessuna emissione di fumi tossici in presenza di incendi e buone prestazioni meccaniche e termiche.

Exova



Serie certificata:

- Guidacavi **LGP** (con raccordi LGP)

CERTIFICAZIONE RINA

La documentazione riconosciuta dal gruppo **R.I.N.A.** risulta un **fattore caratterizzante** per l'offerta di un produttore in campo nazionale ed internazionale, principalmente nel settore navale. I prodotti marchiati garantiscono l'affidabilità e la sicurezza delle apparecchiature, degli equipaggiamenti e degli impianti nell'ambito del **trasporto marittimo** o delle **installazioni navali**, nonché la prevenzione dell'inquinamento marino. La certificazione non risulta però un'esclusiva del settore marittimo, ma permette l'applicabilità dei prodotti anche in tutti quei settori dove è richiesto un marchio di qualità riconosciuto come ad esempio nei settori: **oil & gas**, **distribuzione** di energia, sanità, pubblica amministrazione, **trasporti** e logistica.



Serie certificata:

- Guidacavi **LGP** standard (con raccordi LGP)
- Guidacavi **PN** (con raccordi serie 2000Metal)
- Guidacavi **P3** (con raccordi serie 2000Metal)
- Guidacavi **P2X** (con raccordi serie 2000Metal)
- Guidacavi **FTR** (con raccordi serie 2000Metal)
- Tubi **TAZ** (con raccordi TILOK)
- Tubi **TAIX** (con raccordi TILOK)

OMOLOGAZIONE LA.P.I.

La documentazione riconosciuta dal laboratorio **LA.P.I.** risulta un **fattore di qualità** per l'offerta di un produttore in campo internazionale principalmente nell'ambito ferroviario. L'omologazione permette quindi l'applicabilità in sicurezza dei prodotti nel settore del **trasporto su rotaia**: nello specifico locomotori, vagoni e sistemi di sicurezza o segnalazione, ovvero su tutti i veicoli e le installazioni ferroviarie, le installazioni a via guidata, oppure i sistemi per il controllo e la gestione delle linee ferroviarie. Tutti i prodotti omologati non risultano impiegabili esclusivamente in ambito ferroviario ma si dimostrano una soluzione appropriata in tutte quelle applicazioni che richiedono una buona resistenza alle fiamme e nessuna emissione di fumi tossici in presenza di incendi.



Serie certificata:

- Guidacavi **LGP** (con raccordi LGP)
- Guidacavi **FA HF** (con raccordi serie 2000Metal)
- Guidacavi **PN HF** (con raccordi serie 2000Metal)
- Guidacavi **P3 HF** (con raccordi serie 2000Metal)
- Guidacavi **FTR HF** (con raccordi serie 2000Metal)

RTA

garanzia di

QUALITÀ

GUIDACAVI		CERTIFICAZIONI E MARCHI						Sistema completo con	Pagina catalogo	
Tipo di sistema	Serie									
Sistema in poliammide	LGP Standard	✓		✓		✓			Raccordi LGP e accessori	pag. 22
	LGP Pesante			✓			✓			pag. 23
	LGP per Robotica						✓	✓		pag. 24
	LGP Trecciato									pag. 25
Sistema composito	FA Standard								Raccordi serie 2000 Metal e accessori	pag. 58
	FA HF						✓			pag. 59
	FA2000									pag. 60
	PN	✓		✓		✓				pag. 61
	PN HF						✓			pag. 62
	P3	✓		✓		✓				pag. 63
	P3 HF						✓			pag. 64
	P2X	✓								pag. 65
	LA			✓		✓				pag. 66
	FTR	✓					✓			pag. 67
	FTR HF							✓		pag. 68
TRS								pag. 69		
NGDAX								pag. 71		
Sistema rigido	TAZ	✓				✓			Raccordi TILOK e accessori	pag. 88
	TAIX	✓				✓				pag. 88

ATTENZIONE: certificazioni e marchi di prodotto potrebbero dipendere dai diametri nominali dei prodotti

Tubi rigidi, guidacavi flessibili, raccordi ed accessori: un impianto completo



TABELLA COMPOSIZIONE DEI SISTEMI GUIDACAVI

SISTEMA	GUIDACAVI		SISTEMA CON RACCORDI		
		MATERIALI			
Sistema guidacavi in PVC	GE-PVC	 PVC liscio con plastificanti	 Universale	 Serie 2000 Metal	 Delta
	FX e FP	 PVC spiralato e spiralato pesante	 Universale	 MF Nylon	 MG Nylon
	FP2000	 PVC a spessore elevato con spirale di rinforzo	 Universale	 Serie 2000 Metal	 Kit Silok
	GE TR	 PVC liscio rivestito con treccia di acciaio	 Delta	 Serie 2000 Metal	 Kit Silok
Sistema guidacavi in poliammide	LGP: standard; pesante; per robotica; trecciato. 	Poliammide corrugato privo di alogeni	 Raccordi LGP		
Sistema guidacavi metallo-plastici	FA FA HF	 Acciaio semplice aggraffatura rivestito in PVC aspirato	 Serie 2000 Metal	 Silok ATEX	 Kit Silok
	FA2000	 Acciaio doppia aggraffatura rivestito in PVC aspirato	 Serie 2000 Metal	 Silok ATEX	 Kit Silok
	PN PN HF	 Acciaio semplice aggraffatura rivestito in PVC liscio	 Serie 2000 Metal	 Silok ATEX	 Kit Silok
	P3 e P3 HF P2X	 Acciaio doppia aggraffatura rivestito in PVC liscio	 Serie 2000 Metal	 Silok ATEX	 Kit Silok
	LA	 Acciaio rivestito in PVC brevettato FLEXIBOND	 Serie 2000 Metal	 Silok ATEX	 Kit Silok
	FTR FTR HF	 Acciaio semplice aggraffatura rivestito in PVC aspirato e ricoperto con treccia di acciaio	 Serie 2000 Metal	 Silok ATEX	 Kit Silok
	TRS	 Acciaio semplice aggraffatura ricoperto con treccia di acciaio	 Serie 2000 Metal	 Silok ATEX	 Kit Silok
	GNS GND GNDX NGDAX	 Acciaio zincato e INOX a semplice e doppia aggraffatura. NGDAX rivestito con fibra di vetro	 Serie 2000 Metal	 Silok ATEX	 Kit Silok
	TAZ TAIX	 Tubi rigidi in acciaio zincato e INOX	 Tilok	 Silok TAZ ATEX	 Raccordi meccanici

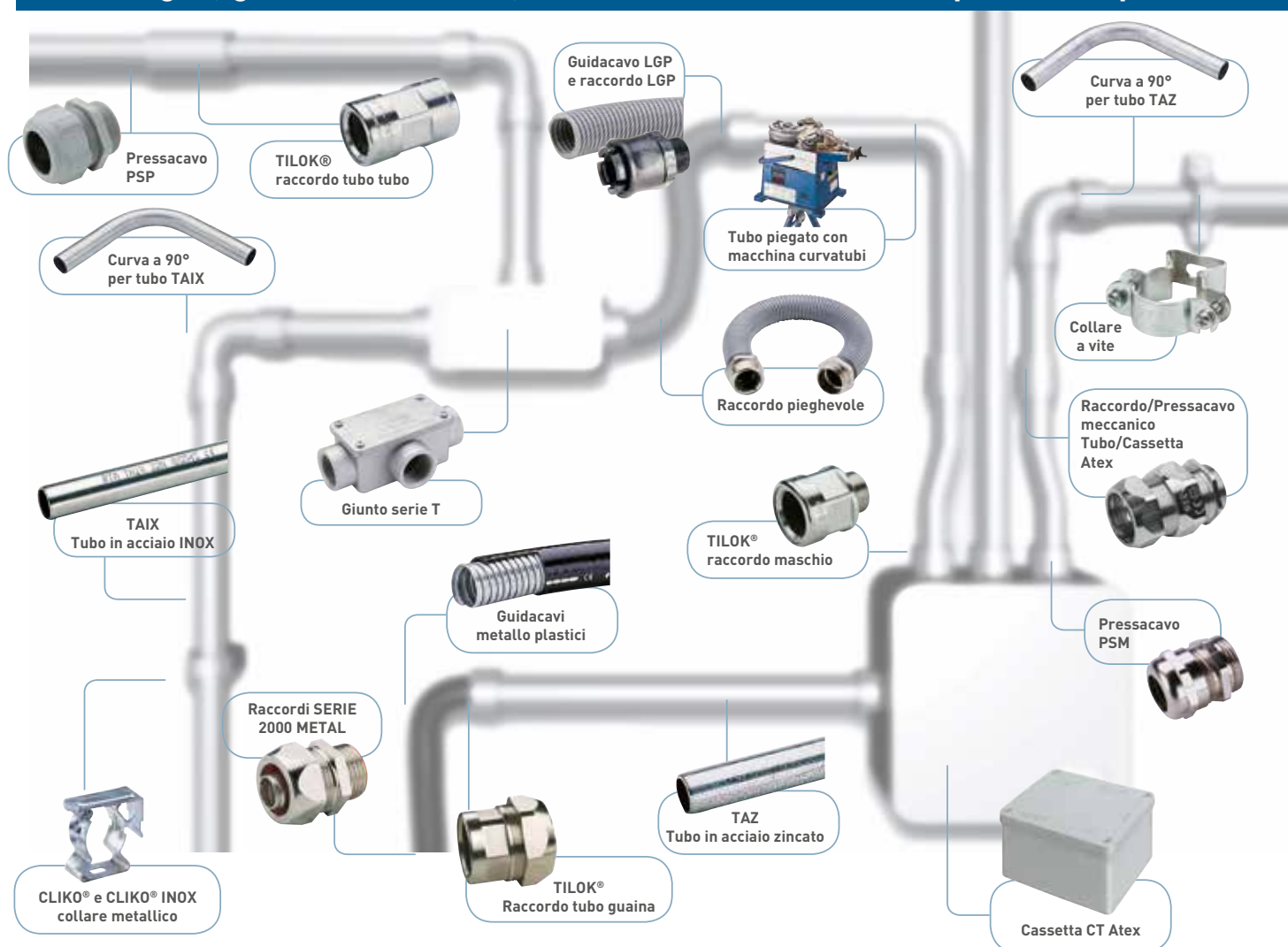

Sistema guidacavi in poliammide

AMBITI APPLICATIVI



Ambito ferroviario e trasporto su rotaia



Infrastrutture



Ambito navale e trasporto marittimo



Energie rinnovabili e green-building



Ambito alimentare



Impianti industriali e logistici



Ambito commerciale, terziario e servizi



Automazione e robotica



Bordo macchina e processi industriali





UV resistant



6 664 03

6 664 14



Guidacavo flessibile corrugato anulare realizzato in poliammide di alta qualità privo di alogeni e non propagante la fiamma. Appropriato per la maggior parte delle applicazioni coniuga una alta flessibilità a buone doti di resistenza meccanica e termica. Risultata la soluzione ideale per la distribuzione, la protezione e l'isolamento delle installazioni elettriche.



Materiale:	PA6.6 [UL94-V2] privo di alogeni e non propagante la fiamma.
Temperatura:	-25°C +105°C
Classificazione CEI EN 61386:	2 4 4 3 2 2 2 3 per Art. 6664 00/08/09
Resistenza al calore:	750°C (filo incandescente)
Autoestinguenza:	Non propagante la fiamma, (CEI EN 61386)
Grado IP:	IP66 con raccordi LGP IP68 con raccordi e guarnizione LGP
File UL:	n° E111325

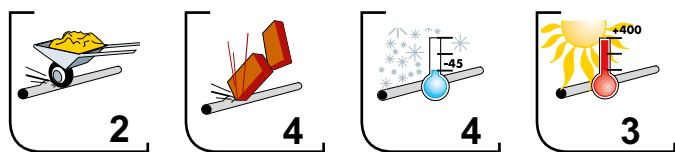

AGGRESSIVI CHIMICI ED INDUSTRIALI	RESISTENZA		
	BASSA	MEDIA	ALTA
Benzina verde			●
Detergente industriale	●		
Gasolio	●		
Olio lubrificante			●
Soluzione emulsionante			●
Solvente di lavaggio	●		

NOTA: per qualsiasi esigenza installativa con presenza di sostanze chimiche o aggressivi particolari, rivolgersi al servizio tecnico BTICINO

NOTA: per l'utilizzo delle guarnizioni IP68 e delle clips di fissaggio, vedere pag. 43

NOTA: codici in magenta = diametri rispondenti alla normativa CEI EN 60423 dimensionati su base isometrica

LGP STANDARD

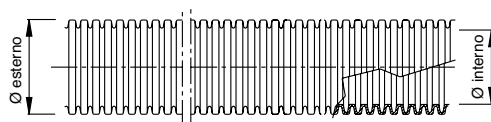

Articolo	Guidacavo LGP standard			Quantità (m)
	Grigio	Nominale	Diametro (mm)	
				Interno
6 664 00	7	7	10	50
6 664 01	10	10	13	50
6 664 02	12	12	16	50
6 664 03	17	17	21	50
6 664 04	23	22	29	50
6 664 05	29	28	35	25
6 664 06	36	35	43	25
6 664 07	48	47	55	25
Nero				
	Nominale	Diametro (mm)		Quantità (m)
		Interno	Esterno	
6 664 08	7	7	10	50
6 664 09	8	8	12	50
6 664 10	10	10	13	50
6 664 11	12	12	16	50
6 664 12	15	15	20	50
6 664 13	17	17	21	50
6 664 14	19	19	25	50
6 664 15	23	22,5	29	50
6 664 16	25	25	32	25
6 664 17	29	28	35	25
6 664 18	33	33	40	25
6 664 19	36	35	43	25
6 664 20	42	42	50	25
6 664 21	48	47	55	25



Conforme alla norma IEC 61386
Sistemi di tubi e accessori per installazioni elettriche

Guidacavo LGP pesante



UV resistant



6 664 26

Guidacavo flessibile corrugato anulare pesante realizzato in poliammide di alta qualità privo di alogeni e non propagante la fiamma. Appropriato per applicazioni in contesti di automazione pesante in presenza di forti sollecitazioni meccaniche, urti e vibrazioni. Risulta il compromesso ideale tra elevate prestazioni meccaniche ed alta flessibilità.

LGP PESANTE

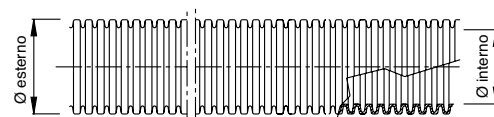

Materiale:	PA6.6 [UL94-V2] privo di alogeni e non propagante la fiamma.
Temperatura:	-25°C +105°C
Classificazione CEI EN 61386:	3 4 4 3 3 1 4 3 per Art. 666422 3 2 4 3 per Art. 666423
Resistenza al calore:	750°C (filo incandescente)
Autoestinguenza:	Non propagante la fiamma, (CEI EN 61386)
Grado IP:	IP66 con raccordi LGP IP68 con raccordi e guarnizione LGP
File UL:	n° E111325

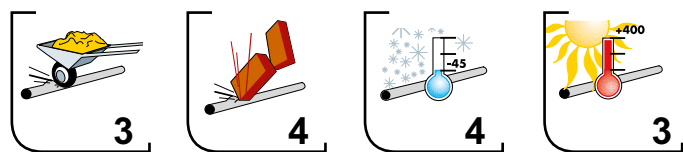

AGGRESSIVI CHIMICI ED INDUSTRIALI	RESISTENZA		
	BASSA	MEDIA	ALTA
Benzina verde			●
Detergente industriale		●	
Gasolio		●	
Olio lubrificante			●
Soluzione emulsionante			●
Solvente di lavaggio		●	

NOTA: per qualsiasi esigenza installativa con presenza di sostanze chimiche o aggressivi particolari, rivolgersi al servizio tecnico BTICINO

NOTA: per l'utilizzo delle guarnizioni IP68 e delle clips di fissaggio, vedere pag. 43

NOTA: codici in magenta = diametri rispondenti alla normativa CEI EN 60423 dimensionati su base isometrica

Articolo	Guidacavo LGP PESANTE			Quantità (m)
	Nominale	Diametro (mm)		
Nero		Interno	Esterno	
6 664 22	7	7	10	50
6 664 23	8	8	12	50
6 664 24	12	12	16	50
6 664 25	15	15	20	50
6 664 26	19	19	25	50
6 664 27	25	25	32	25
6 664 28	33	33	40	25
6 664 29	42	42	50	25

LAPI Conforme alle norme EN 45545 livello di rischio HL1-HL2 (eccetto D7 e D8)
 Conforme alle norme UNI CEI 11170 livello di rischio LR4
 Conforme alle norme NF F 16-101/102 emissione di fumi F2
 Estensione supplementare di conformità: emissione di fumi F1 secondo norme NF F 16-101/102
 Sistema conforme con raccordi Serie LGP



UV resistant



6 664 34

Guidacavo flessibile corrugato anulare realizzato in poliammide di alta qualità privo di alogeni e non propagante la fiamma. Appropriato per le applicazioni che richiedono alta flessibilità e resistenza in condizioni di dinamicità. Risulta la soluzione ideale per la distribuzione, la protezione e l'isolamento delle installazioni elettriche in campo dinamico.



Materiale:	PA12 [UL94-V2] privo di alogeni e non propagante la fiamma
Temperatura:	-45° C +90° C
Classificazione CEI EN 61386:	1 4 5 2 1 1 4 2 per guidacavi 666430
Resistenza al calore:	750° C (filo incandescente)
Autoestinguenza:	Non propagante la fiamma (CEI EN 61386)
Grado IP:	IP66 con raccordi LGP IP68 con raccordi e guarnizioni LGP

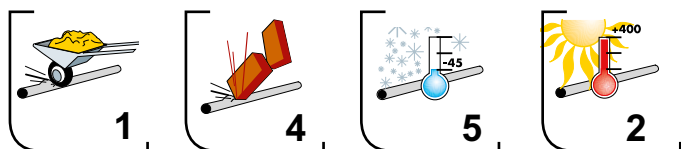

AGGRESSIVI CHIMICI ED INDUSTRIALI	RESISTENZA		
	BASSA	MEDIA	ALTA
Benzina verde			●
Detergente industriale		●	
Gasolio			●
Olio lubrificante			●
Soluzione emulsionante			●
Solvente di lavaggio			●

NOTA: per qualsiasi esigenza installativa con presenza di sostanze chimiche o aggressivi particolari, rivolgersi al servizio tecnico BTICINO

NOTA: per l'utilizzo delle guarnizioni IP68 e delle clips di fissaggio, vedere pag. 43

NOTA: codici in magenta = diametri rispondenti alla normativa CEI EN 60423 dimensionati su base isometrica

LGP PER ROBOTICA

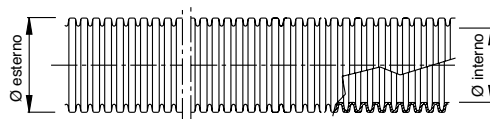

Articolo	Guidacavo LGP Per robotica			Quantità (m)
	Nero	Nominale	Diametro (mm)	
Interno			Esterno	
6 664 30	7	7	10	50
6 664 31	8	8	12	50
6 664 32	12	12	16	50
6 664 33	15	15	20	50
6 664 34	19	19	25	50
6 664 35	25	25	32	25
6 664 36	33	33	40	25
6 664 37	42	42	50	25

LAPI Conforme alle norme EN 45545 livello di rischio HL1-HL2 (eccetto D7 e D8)
 Conforme alle norme UNI CEI 11170 livello di rischio LR4
 Conforme alle norme NF F 16-101/102 emissione di fumi F2
 Estensione supplementare di conformità: emissione di fumi F1 secondo norme NF F 16-101/102
 Sistema conforme con raccordi Serie LGP

Exova Conforme alle norme ASTM E162
 Conforme alle norme ASTM E662

Guidacavo LGP trecciato

UV resistant

HF
Halogen Free



6 664 42

Guidacavo flessibile corrugato anulare realizzato in poliammide di alta qualità privo di alogeni e non propagante la fiamma rivestito con treccia metallica in filo di acciaio zincato. Appropriato per tutte le applicazioni che richiedono delle elevate resistenze meccaniche e termiche. Risulta la soluzione ideale per ambienti che presentano trucioli taglienti o scintille incandescenti o qualsiasi oggetto che può danneggiare una guaina non rivestita.



Materiale:	PA6.6 [UL94-V2] privo di alogeni e non propagante la fiamma, con treccia metallica in acciaio zincato
Temperatura:	-25°C +105°C
Classificazione CEI EN 61386:	2 4 4 3
Grado IP:	IP66 con raccordi LGP IP68 con raccordi e guarnizione LGP

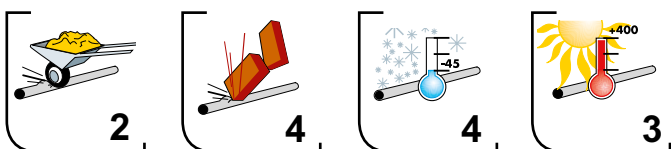

AGGRESSIVI CHIMICI ED INDUSTRIALI	RESISTENZA		
	BASSA	MEDIA	ALTA
Benzina verde			●
Detergente industriale		●	
Gasolio		●	
Olio lubrificante			●
Soluzione emulsionante			●
Solvente di lavaggio		●	

NOTA: per qualsiasi esigenza installativa con presenza di sostanze chimiche o aggressivi particolari, rivolgersi al servizio tecnico BTICINO

NOTA: per l'utilizzo delle guarnizioni IP68 e delle clips di fissaggio e per il montaggio dell'anello di protezione metallico, vedere pag. 43

NOTA: codici in magenta = diametri rispondenti alla normativa CEI EN 60423 dimensionati su base isometrica

LGP TRECCIATO

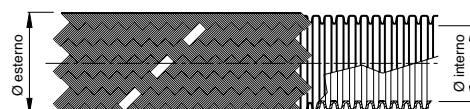

Articolo	Diametro (mm)			Quantità (m)
	Nominale	Interno	Esterno	
6 664 38	7	7	13,5	50
6 664 39	8	8	14,5	50
6 664 40	10	10	15,5	50
6 664 41	12	12	18,5	50
6 664 42	15	15	22,5	50
6 664 43	17	17	23,5	50
6 664 44	19	19	27,5	50
6 664 45	23	22,5	31,0	50
6 664 46	25	25	34,5	25
6 664 47	29	28	37,0	25
6 664 48	33	33	44,5	25
6 664 49	36	35	46,0	25
6 664 50	42	42	52,5	25
6 664 51	48	47	57,0	25

Raccordi LGP diritti

filetto plastico



UV resistant

SISTEMA BREVETTATO



6 664 76

Raccordo maschio fisso dritto con filetto plastico realizzato in poliammide di alta qualità privo di alogeni e non propagante la fiamma. Assicura elevata resistenza alla trazione e buone prestazioni meccaniche e termiche: combinato con i guidacavi LGP è la soluzione ideale per la distribuzione, la protezione e l'isolamento delle installazioni elettriche e garantisce un grado di protezione IP66 o IP68 (con guarnizione) statico e dinamico.

Materiale:	PA6.6 [UL94-V0] privo di alogeni e non propagante la fiamma.
Temperatura:	-45°C +105°C
Resistenza al calore:	filo incandescente a 850°C
Grado IP:	IP66 con guidacavi LGP IP68 con guidacavi e guarnizione LGP
File UL:	n° E111325



Articolo	Filettatura isometrica	Filettatura	Diametro nominale (mm)	Quantità (pz)
6 664 52	✓	M12	7	100
6 664 53	✓	M16	7	100
6 664 54	✓	M12	10	100
6 664 55	✓	M16	10	100
6 664 56	✓	M16	12	80
6 664 57	✓	M20	12	80
6 664 58	✓	M20	17	50
6 664 59	✓	M25	17	50
6 664 60	✓	M25	23	40
6 664 61	✓	M32	23	40
6 664 62	✓	M32	29	20
6 664 63	✓	M40	29	20
6 664 64	✓	M40	36	15
6 664 65	✓	M50	36	15
6 664 66	✓	M50	48	8
6 664 67	✓	M63	48	8

Conforme alle norme UNI 5542-65

NOTA: per l'utilizzo delle guarnizioni IP68, vedere pag. 43

NOTA: codici in magenta = diametri rispondenti alla normativa CEI EN 60423 dimensionati su base isometrica

Articolo	Filettatura isometrica	Filettatura	Diametro nominale (mm)	Quantità (pz)
Nero				
6 664 68	✓	M12	7	100
6 664 69	✓	M16	7	100
6 664 70	✓	M16	8	100
6 664 71	✓	M12	10	100
6 664 72	✓	M16	10	100
6 664 73	✓	M16	12	80
6 664 74	✓	M20	12	80
6 664 75	✓	M20	15	50
6 664 76	✓	M25	15	50
6 664 77	✓	M20	17	50
6 664 78	✓	M25	17	50
6 664 79	✓	M25	19	40
6 664 80	✓	M25	23	40
6 664 81	✓	M32	23	40
6 664 82	✓	M32	25	20
6 664 83	✓	M32	29	20
6 664 84	✓	M40	29	20
6 664 85	✓	M40	33	15
6 664 86	✓	M40	36	15
6 664 87	✓	M50	36	15
6 664 88	✓	M50	42	8
6 664 89	✓	M50	48	8
6 664 90	✓	M63	48	8

Conforme alle norme UNI 5542-65

Articolo	Filettatura isometrica	Filettatura	Diametro nominale (mm)	Quantità (pz)
Nero				
6 665 49	✓	G1/4	7	100
6 665 50	✓	G3/8	7	100
6 665 51	✓	G1/4	10	100
6 665 52	✓	G3/8	10	100
6 665 53	✓	G3/8	12	80
6 665 54	✓	G1/2	12	80
6 665 55	✓	G1/2	17	50
6 665 56	✓	G3/4	17	50
6 665 57	✓	G3/4	23	40
6 665 58	✓	G1	23	40
6 665 59	✓	G1	29	20
6 665 60	✓	G1 1/4	29	20
6 665 61	✓	G1 1/4	36	15
6 665 62	✓	G1 1/2	36	15
6 665 63	✓	G1 1/2	48	8
6 665 64	✓	G2	48	8

Conforme alle norme UNI-ISO 228/1

Raccordi LGP diritti

filetto plastico



UV resistant

SISTEMA BREVETTATO



6 66530

Raccordo maschio fisso dritto con filetto plastico realizzato in poliammide di alta qualità privo di alogeni e non propagante la fiamma. Assicura elevata resistenza alla trazione e buone prestazioni meccaniche e termiche: combinato con i guidacavi LGP è la soluzione ideale per la distribuzione, la protezione e l'isolamento delle installazioni elettriche e garantisce un grado di protezione IP66 o IP68 (con guarnizione) statico e dinamico.

Materiale:	PA6.6 [UL94-V0] privo di alogeni e non propagante la fiamma.
Temperatura:	-45°C +105°C
Resistenza al calore:	filo incandescente a 850°C
Grado IP:	IP66 con guidacavi LGP IP68 con guidacavi e guarnizione LGP
File UL:	n° E111325

Articolo	Filettatura PG	Diametro nominale (mm)	Quantità (pz)
6 664 91	PG7	7	100
6 664 92	PG9	7	100
6 664 93	PG11	7	100
6 664 94	PG13,5	7	100
6 664 95	PG7	10	100
6 664 96	PG9	10	100
6 664 97	PG11	10	100
6 664 98	PG13,5	10	100
6 664 99	PG9	12	80
6 665 00	PG11	12	80
6 665 01	PG13,5	12	80
6 665 02	PG16	12	80
6 665 03	PG11	17	50
6 665 04	PG13,5	17	50
6 665 05	PG16	17	50
6 665 06	PG16	23	40
6 665 07	PG21	23	40
6 665 08	PG29	29	20
6 665 09	PG36	29	20
6 665 10	PG36	36	15
6 665 11	PG42	36	15
6 665 12	PG42	48	8
6 665 13	PG48	48	8

Conforme alle norme DIN 40430

Articolo	Filettatura PG	Diametro nominale (mm)	Quantità (pz)
6 665 14	PG7	7	100
6 665 15	PG9	7	100
6 665 16	PG11	7	100
6 665 17	PG13,5	7	100
6 665 18	PG7	8	100
6 665 19	PG9	8	100
6 665 20	PG11	8	100
6 665 21	PG13,5	8	100
6 665 22	PG7	10	100
6 665 23	PG9	10	100
6 665 24	PG11	10	100
6 665 25	PG13,5	10	100
6 665 26	PG9	12	80
6 665 27	PG11	12	80
6 665 28	PG13,5	12	80
6 665 29	PG16	12	80
6 665 30	PG13,5	15	50
6 665 31	PG16	15	50
6 665 32	PG11	17	50
6 665 33	PG13,5	17	50
6 665 34	PG16	17	50
6 665 35	PG16	19	40
6 665 36	PG21	19	40
6 665 37	PG16	23	40
6 665 38	PG21	23	40
6 665 39	PG29	25	20
6 665 40	PG29	29	20
6 665 41	PG36	29	20
6 665 42	PG36	33	15
6 665 43	PG36	36	15
6 665 44	PG42	36	15
6 665 45	PG42	42	8
6 665 46	PG48	42	8
6 665 47	PG42	48	8
6 665 48	PG48	48	8

Conforme alle norme DIN 40430

NOTA: per l'utilizzo delle guarnizioni IP68, vedere pag. 43

NOTA: codici in magenta = diametri rispondenti alla normativa CEI EN 60423 dimensionati su base isometrica

Raccordi LGP 90° a spigolo vivo

filetto plastico



UV resistant

SISTEMA BREVETTATO



6 665 70

Raccordo maschio fisso a spigolo vivo di 90° con filetto plastico realizzato in poliammide di alta qualità privo di alogeni e non propagante la fiamma. Assicura elevata resistenza alla trazione e buone prestazioni meccaniche e termiche: combinato con i guidacavi LGP è la soluzione ideale per la distribuzione, la protezione e l'isolamento delle installazioni elettriche e garantisce un grado di protezione IP66 o IP68 (con guarnizione) statico e dinamico.

Materiale:	PA6.6 [UL94-V0] privo di alogeni e non propagante la fiamma.
Temperatura:	-45°C +105°C
Resistenza al calore:	filo incandescente a 850°C
Grado IP:	IP66 con guidacavi LGP IP68 con guidacavi e guarnizione LGP
File UL:	n° E111325



LAPI

Articolo	Filettatura ISOMETRICA		
Nero	Filettatura	Diametro nominale (mm)	Quantità (pz)
6 665 65	M12	7	100
6 665 66	M16	8	80
6 665 67	M16	10	80
6 665 68	M16	12	50
6 665 69	M20	12	50
6 665 70	M20	15	40
6 665 71	M25	15	40
6 665 72	M20	17	40
6 665 73	M25	19	20
6 665 74	M25	23	20
6 665 75	M32	25	15
6 665 76	M32	29	15

Conforme alle norme UNI 5542-65

Articolo	Filettatura PG		
Nero	Filettatura	Diametro nominale (mm)	Quantità (pz)
6 665 77	PG7	7	100
6 665 78	PG7	8	80
6 665 79	PG9	8	80
6 665 80	PG9	10	80
6 665 81	PG13,5	10	80
6 665 82	PG11	12	50
6 665 83	PG13,5	12	50
6 665 84	PG13,5	15	40
6 665 85	PG16	15	40
6 665 86	PG13,5	17	40
6 665 87	PG16	17	40
6 665 88	PG16	19	20
6 665 89	PG21	19	20
6 665 90	PG21	23	20
6 665 91	PG29	25	15
6 665 92	PG29	29	15

Conforme alle norme DIN 40430

Articolo	Filettatura GAS		
Nero	Filettatura	Diametro nominale (mm)	Quantità (pz)
6 665 93	G3/8	10	80
6 665 94	G1/2	17	40
6 665 95	G3/4	23	20
6 665 96	G1	29	15

Conforme alle norme UNI-ISO 228/1

NOTA: per l'utilizzo delle guarnizioni IP68, vedere pag. 43

NOTA: codici in magenta = diametri rispondenti alla normativa CEI EN 60423 dimensionati su base isometrica

Raccordi LGP 90°

filetto plastico



UV resistant

SISTEMA BREVETTATO



6 666 25

Raccordo maschio fisso a 90° con filetto plastico realizzato in poliammide di alta qualità privo di alogeni e non propagante la fiamma. Assicura elevata resistenza alla trazione e buone prestazioni meccaniche e termiche: combinato con i guidacavi LGP è la soluzione ideale per la distribuzione, la protezione e l'isolamento delle installazioni elettriche e garantisce un grado di protezione IP66 o IP68 (con guarnizione) statico e dinamico.

Materiale:	PA6.6 [UL94-V0] privo di alogeni e non propagante la fiamma.
Temperatura:	-45°C +105°C
Resistenza al calore:	filo incandescente a 850°C
Grado IP:	IP66 con guidacavi LGP IP68 con guidacavi e guarnizione LGP
File UL:	n° E111325



Articolo	Filettatura	Diametro nominale (mm)	Quantità (pz)
Filettatura isometrica			
Grigio			
6 665 97	M12	7	100
6 665 98	M12	10	70
6 665 99	M16	10	70
6 666 00	M16	12	50
6 666 01	M20	12	50
6 666 02	M20	17	40
6 666 03	M25	17	40
6 666 04	M25	23	20
6 666 05	M32	29	10
6 666 06	M40	36	6
6 666 07	M50	36	6
6 666 08	M50	48	2
6 666 09	M63	48	2
Nero			
6 666 10	M12	7	100
6 666 11	M16	8	70
6 666 12	M12	10	70
6 666 13	M16	10	70
6 666 14	M16	12	50
6 666 15	M20	12	50
6 666 16	M20	15	40
6 666 17	M25	15	40
6 666 18	M20	17	40
6 666 19	M25	17	40
6 666 20	M25	19	20
6 666 21	M25	23	20
6 666 22	M32	25	15
6 666 23	M32	29	10
6 666 24	M40	33	6
6 666 25	M40	36	6
6 666 26	M50	36	6
6 666 27	M50	42	4
6 666 28	M50	48	2
6 666 29	M63	48	2

Conforme alle norme UNI 5542-65

Articolo	Filettatura	Diametro nominale (mm)	Quantità (pz)
Filettatura PG			
Grigio			
6 666 30	PG7	7	100
6 666 31	PG9	7	100
6 666 32	PG11	7	100
6 666 33	PG7	10	70
6 666 34	PG9	10	70
6 666 35	PG11	10	70
6 666 36	PG13,5	10	70
6 666 37	PG9	12	50
6 666 38	PG11	12	50
6 666 39	PG13,5	12	50
6 666 40	PG13,5	17	40
6 666 41	PG16	17	40
6 666 42	PG16	23	20
6 666 43	PG21	23	20
6 666 44	PG29	29	10
6 666 45	PG36	36	6
6 666 46	PG48	48	2

Conforme alle norme DIN 40430

Articolo	Filettatura	Diametro nominale (mm)	Quantità (pz)
Filettatura PG			
Nero			
6 666 47	PG7	7	100
6 666 48	PG9	7	100
6 666 49	PG11	7	100
6 666 50	PG7	8	70
6 666 51	PG9	8	70
6 666 52	PG7	10	70
6 666 53	PG9	10	70
6 666 54	PG11	10	70
6 666 55	PG13,5	10	70
6 666 56	PG9	12	50
6 666 57	PG11	12	50
6 666 58	PG13,5	12	50
6 666 59	PG13,5	15	40
6 666 60	PG16	15	40
6 666 61	PG13,5	17	40
6 666 62	PG16	17	40
6 666 63	PG16	19	20
6 666 64	PG21	19	20
6 666 65	PG16	23	20
6 666 66	PG21	23	20
6 666 67	PG29	25	15
6 666 68	PG29	29	10
6 666 69	PG36	33	6
6 666 70	PG36	36	6
6 666 71	PG42	42	4
6 666 72	PG48	42	4
6 666 73	PG48	48	2

Conforme alle norme DIN 40430

Articolo	Filettatura	Diametro nominale (mm)	Quantità (pz)
Filettatura GAS			
Nero			
6 666 74	G1/4	7	100
6 666 75	G3/8	7	100
6 666 76	G1/4	10	70
6 666 77	G3/8	10	70
6 666 78	G3/8	12	50
6 666 79	G1/2	12	50
6 666 80	G1/2	17	40
6 666 81	G3/4	23	20
6 666 82	G1	29	10
6 666 83	G1 1/4	36	6
6 666 84	G2	48	2

Conforme alle norme UNI-ISO 228/1

NOTA: codici in magenta = diametri rispondenti alla normativa CEI EN 60423 dimensionati su base isometrica

NOTA: per l'utilizzo delle guarnizioni IP68, vedere pag. 43

Raccordi LGP 45°

filetto plastico



UV resistant

SISTEMA BREVETTATO



6 667 02

Raccordo maschio fisso a 45° con filetto plastico realizzato in poliammide di alta qualità privo di alogeni e non propagante la fiamma. Assicura elevata resistenza alla trazione e buone prestazioni meccaniche e termiche: combinato con i guidacavi LGP è la soluzione ideale per la distribuzione, la protezione e l'isolamento delle installazioni elettriche e garantisce un grado di protezione IP66 o IP68 (con guarnizione) statico e dinamico.

Materiale:	PA6.6 [UL94-V0] privo di alogeni e non propagante la fiamma.
Temperatura:	-45°C +105°C
Resistenza al calore:	filo incandescente a 850°C
Grado IP:	IP66 con guidacavi LGP IP68 con guidacavi e guarnizione LGP
File UL:	n° E111325



Articolo		Filettatura isometrica	
Grigio	Filettatura	Diametro nominale (mm)	Quantità (pz)
6 666 85	M12	7	100
6 666 86	M12	10	70
6 666 87	M16	10	70
6 666 88	M16	12	50
6 666 89	M20	12	50
6 666 90	M20	17	40
6 666 91	M25	17	40
6 666 92	M25	23	20
6 666 93	M32	29	10
6 666 94	M40	36	6
6 666 95	M50	36	6
6 666 96	M50	48	2
6 666 97	M63	48	2
Nero	Filettatura	Diametro nominale (mm)	Quantità (pz)
6 666 98	M12	7	100
6 666 99	M16	8	70
6 667 00	M12	10	70
6 667 01	M16	10	70
6 667 02	M16	12	50
6 667 03	M20	12	50
6 667 04	M20	15	40
6 667 05	M25	15	40
6 667 06	M20	17	40
6 667 07	M25	17	40
6 667 08	M25	19	20
6 667 09	M25	23	20
6 667 10	M32	25	15
6 667 11	M32	29	10
6 667 12	M40	33	6
6 667 13	M40	36	6
6 667 14	M50	36	6
6 667 15	M50	42	4
6 667 16	M50	48	2
6 667 17	M63	48	2

Conforme alle norme UNI 5542-65

Articolo		Filettatura PG	
Grigio	Filettatura	Diametro nominale (mm)	Quantità (pz)
6 667 18	PG7	7	100
6 667 19	PG9	7	100
6 667 20	PG11	7	100
6 667 21	PG7	10	70
6 667 22	PG9	10	70
6 667 23	PG11	10	70
6 667 24	PG13,5	10	70
6 667 25	PG9	12	50
6 667 26	PG11	12	50
6 667 27	PG13,5	12	50
6 667 28	PG13,5	17	40
6 667 29	PG16	17	40
6 667 30	PG16	23	20
6 667 31	PG21	23	20
6 667 32	PG29	29	10
6 667 33	PG36	36	6
6 667 34	PG48	48	2
Nero	Filettatura	Diametro nominale (mm)	Quantità (pz)
6 667 35	PG7	7	100
6 667 36	PG9	7	100
6 667 37	PG11	7	100
6 667 38	PG7	8	70
6 667 39	PG9	8	70
6 667 40	PG7	10	70
6 667 41	PG9	10	70
6 667 42	PG11	10	70
6 667 43	PG13,5	10	70
6 667 44	PG9	12	50
6 667 45	PG11	12	50
6 667 46	PG13,5	12	50
6 667 47	PG13,5	15	40
6 667 48	PG16	15	40
6 667 49	PG13,5	17	40
6 667 50	PG16	17	40
6 667 51	PG16	19	20
6 667 52	PG21	19	20
6 667 53	PG16	23	20
6 667 54	PG21	23	20
6 667 55	PG29	25	15
6 667 56	PG29	29	10
6 667 57	PG36	33	6
6 667 58	PG36	36	6
6 667 59	PG42	42	4
6 667 60	PG48	42	4
6 667 61	PG48	48	2

Conforme alle norme DIN 40430

Articolo		Filettatura GAS	
Nero	Filettatura	Diametro nominale (mm)	Quantità (pz)
6 667 62	G1/4	7	100
6 667 63	G3/8	7	100
6 667 64	G1/4	10	70
6 667 65	G3/8	10	70
6 667 66	G3/8	12	50
6 667 67	G1/2	12	50
6 667 68	G1/2	17	40
6 667 69	G3/4	23	20
6 667 70	G1	29	10
6 667 71	G1 1/4	36	6
6 667 72	G2	48	2

Conforme alle norme UNI-ISO 228/1

NOTA: per l'utilizzo delle guarnizioni IP68, vedere pag. 43

NOTA: codici in magenta = diametri rispondenti alla normativa CEI EN 60423 dimensionati su base isometrica

Raccordi LGP diritti girevoli

filetto metallico

UV
resistant

SISTEMA
BREVETTATO

HF
Halogen
Free



6 667 76

Raccordo maschio fisso dritto con filetto metallico realizzato in poliammide di alta qualità privo di alogeni e non propagante la fiamma. Assicura elevate prestazioni meccaniche e termiche anche negli impieghi più gravosi ed in presenza di vibrazioni. Combinato con i guidacavi LGP è la soluzione ideale per la distribuzione, la protezione e l'isolamento delle installazioni elettriche sottoposte a sollecitazioni permanenti, garantisce un grado di protezione IP66 o IP68 (con guarnizione) statico e dinamico.

Materiale:	PA6.6 [UL94-V0] privo di alogeni e non propagante la fiamma, con filetto in ottone nichelato
Temperatura:	-45°C +105°C
Resistenza al calore:	filo incandescente a 850°C
Grado IP:	IP66 con guidacavi LGP IP68 con guidacavi e guarnizione LGP



Articolo	Filettatura isometrica		
Nero	Filettatura	Diametro nominale (mm)	Quantità (pz)
6 667 73	M12	7	40
6 667 74	M16	8	40
6 667 75	M16	10	40
6 667 76	M16	12	30
6 667 77	M20	12	30
6 667 78	M20	15	25
6 667 79	M20	17	25
6 667 80	M25	17	25
6 667 81	M25	19	25
6 667 82	M25	23	20
6 667 83	M32	23	20
6 667 84	M32	25	15
6 667 85	M32	29	15
6 667 86	M40	33	10
6 667 87	M40	36	10
6 667 88	M50	36	10
6 667 89	M50	42	6
6 667 90	M50	48	6
6 667 91	M63	48	6

Conforme alle norme UNI 5542-65

Articolo	Filettatura PG		
Nero	Filettatura	Diametro nominale (mm)	Quantità (pz)
6 667 92	PG7	7	40
6 667 93	PG9	8	40
6 667 94	PG9	10	40
6 667 95	PG11	12	30
6 667 96	PG13,5	12	30
6 667 97	PG16	15	25
6 667 98	PG13,5	17	25
6 667 99	PG16	17	25
6 668 00	PG21	19	25
6 668 01	PG21	23	20
6 668 02	PG29	25	15
6 668 03	PG29	29	15
6 668 04	PG36	33	10
6 668 05	PG36	36	10
6 668 06	PG42	42	6
6 668 07	PG48	42	6
6 668 08	PG42	48	6
6 668 09	PG48	48	6

Conforme alle norme DIN 40430

NOTA: per l'utilizzo delle guarnizioni IP68, vedere pag. 43

NOTA: codici in magenta = diametri rispondenti alla normativa CEI EN 60423 dimensionati su base isometrica

Raccordi LGP 90° girevoli

filetto metallico

UV
resistant

SISTEMA
BREVETTATO

HF
Halogen
Free



6 668 15

Raccordo maschio fisso a 90° con filetto metallico realizzato in poliammide di alta qualità privo di alogeni e non propagante la fiamma. Assicura elevate prestazioni meccaniche e termiche anche negli impieghi più gravosi ed in presenza di vibrazioni. Combinato con i guidacavi LGP è la soluzione ideale per la distribuzione, la protezione e l'isolamento delle installazioni elettriche sottoposte a sollecitazioni permanenti, garantisce un grado di protezione IP66 o IP68 (con guarnizione) statico e dinamico.

Materiale:	PA6.6 [UL94-V0] privo di alogeni e non propagante la fiamma, con filetto in ottone nichelato
Temperatura:	-45°C +105°C
Resistenza al calore:	filo incandescente a 850°C
Grado IP:	IP66 con guidacavi LGP
	IP68 con guidacavi e guarnizione LGP



Articolo	Filettatura isometrica		
Nero	Filettatura	Diametro nominale (mm)	Quantità (pz)
6 668 10	M12	7	40
6 668 11	M16	8	40
6 668 12	M16	10	35
6 668 13	M16	12	30
6 668 14	M20	12	30
6 668 15	M20	15	20
6 668 16	M20	17	20
6 668 17	M25	17	20
6 668 18	M25	19	20
6 668 19	M25	23	15
6 668 20	M32	23	15
6 668 21	M32	25	10
6 668 22	M32	29	10
6 668 23	M40	33	6
6 668 24	M40	36	4
6 668 25	M50	42	4
6 668 26	M50	48	2
6 668 27	M63	48	2

Conforme alle norme UNI 5542-65

Articolo	Filettatura PG		
Nero	Filettatura	Diametro nominale (mm)	Quantità (pz)
6 668 28	PG7	D7	40
6 668 29	PG9	D8	40
6 668 30	PG9	D10	35
6 668 31	PG11	D12	30
6 668 32	PG13,5	D12	30
6 668 33	PG16	D15	20
6 668 34	PG13,5	D17	20
6 668 35	PG16	D17	20
6 668 36	PG21	D19	20
6 668 37	PG21	D23	15
6 668 38	PG29	D25	10
6 668 39	PG29	D29	10
6 668 40	PG36	D33	6
6 668 41	PG36	D36	4
6 668 42	PG42	D42	4
6 668 43	PG42	D48	2
6 668 44	PG48	D48	2

Conforme alle norme DIN 40430

NOTA: per l'utilizzo delle guarnizioni IP68, vedere pag. 43

NOTA: codici in **magenta** = diametri rispondenti alla normativa CEI EN 60423 dimensionati su base isometrica

Raccordi LGP 45° girevoli

filetto metallico

UV
resistant

SISTEMA
BREVETTATO

HF
Halogen
Free



6 668 50

Raccordo maschio fisso a 45° con filetto metallico realizzato in poliammide di alta qualità privo di alogeni e non propagante la fiamma. Assicura elevate prestazioni meccaniche e termiche anche negli impieghi più gravosi ed in presenza di vibrazioni. Combinato con i guidacavi LGP è la soluzione ideale per la distribuzione, la protezione e l'isolamento delle installazioni elettriche sottoposte a sollecitazioni permanenti, garantisce un grado di protezione IP66 o IP68 (con guarnizione) statico e dinamico.

Materiale:	PA6.6 [UL94-V0] privo di alogeni e non propagante la fiamma, con filetto in ottone nichelato
Temperatura:	-45°C +105°C
Resistenza al calore:	filo incandescente a 850°C
Grado IP:	IP66 con guidacavi LGP
	IP68 con guidacavi e guarnizione LGP



Articolo	Filettatura isometrica		
Nero	Filettatura	Diametro nominale (mm)	Quantità (pz)
6 668 45	M12	7	40
6 668 46	M16	8	40
6 668 47	M16	10	35
6 668 48	M16	12	30
6 668 49	M20	12	30
6 668 50	M20	15	20
6 668 51	M20	17	20
6 668 52	M25	17	20
6 668 53	M25	19	20
6 668 54	M25	23	15
6 668 55	M32	23	15
6 668 56	M32	25	10
6 668 57	M32	29	10
6 668 58	M40	33	6
6 668 59	M40	36	4
6 668 60	M50	42	4
6 668 61	M50	48	2
6 668 62	M63	48	2

Conforme alle norme UNI 5542-65

Articolo	Filettatura PG		
Nero	Filettatura	Diametro nominale (mm)	Quantità (pz)
6 668 63	PG7	7	40
6 668 64	PG9	8	40
6 668 65	PG9	10	35
6 668 66	PG11	12	30
6 668 67	PG13,5	12	30
6 668 68	PG16	15	20
6 668 69	PG13,5	17	20
6 668 70	PG16	17	20
6 668 71	PG21	19	20
6 668 72	PG21	23	15
6 668 73	PG29	25	10
6 668 74	PG29	29	10
6 668 75	PG36	33	6
6 668 76	PG36	36	4
6 668 77	PG42	42	4
6 668 78	PG42	48	2
6 668 79	PG48	48	2

Conforme alle norme DIN 40430

NOTA: per l'utilizzo delle guarnizioni IP68, vedere pag. 43

NOTA: codici in **magenta** = diametri rispondenti alla normativa CEI EN 60423 dimensionati su base isometrica

Raccordi LGP 90°

flangiati



UV resistant

SISTEMA BREVETTATO



6 668 82

Raccordo flangiato a 90° realizzato in poliammide di alta qualità privo di alogeni e non propagante la fiamma e completo di guarnizione. Assicura elevata resistenza alla trazione, buone prestazioni meccaniche e termiche e prevede il fissaggio a superfici piane mediante l'utilizzo di viti: combinato con i guidacavi LGP è la soluzione ideale per la distribuzione, la protezione e l'isolamento delle installazioni elettriche e garantisce un grado di protezione IP66 o IP68 (con guarnizione) statico e dinamico.

Materiale:	PA6.6 [UL94-V0] privo di alogeni e non propagante la fiamma
Temperatura:	-45°C +105°C
Resistenza al calore:	filo incandescente a 850°C
Grado IP:	IP66 con guidacavi LGP IP68 con guidacavi e guarnizione LGP
File UL:	n° E111325



LAPI

Articolo	Filettatura PG	Diametro nominale (mm)	Quantità (pz)
6 668 80	PG36	33	5
6 668 81	PG36	36	5
6 668 82	PG42	42	4
6 668 83	PG42	48	4

Conforme alle norme DIN 40430

NOTA: per l'utilizzo delle guarnizioni IP68, vedere pag. 43

NOTA: codici in **magenta** = diametri rispondenti alla normativa CEI EN 60423 dimensionati su base isometrica

Raccordi LGP con pressacavo



UV resistant

SISTEMA BREVETTATO



6 669 03

Raccordo pressacavo dritto con filetto plastico realizzato in poliammide di alta qualità privo di alogeni e non propagante la fiamma corredato di gommino ed inserto lamellare per il serraggio cavi. Assicura buone prestazioni meccaniche e termiche e svolge sia la funzione di raccordo che quella di pressacavo: combinato con i guidacavi LGP è la soluzione ideale per la distribuzione, la protezione e l'isolamento delle installazioni elettriche e garantisce un grado di protezione IP66 o IP68 (con guarnizione) statico e dinamico.

Materiale:	PA6.6 [UL94-V0] privo di alogeni e non propagante la fiamma
Temperatura:	-45°C +105°C
Resistenza al calore:	filo incandescente a 850°C
Grado IP:	IP66 con guidacavi LGP IP68 con guidacavi e guarnizione LGP

LAPI

Articolo	Filettatura isometrica	Diametro nominale (mm)	Quantità (pz)
6 668 84	M16	7	25
6 668 85	M16	10	25
6 668 86	M16	12	20
6 668 87	M20	15	20
6 668 88	M20	17	20
6 668 89	M25	19	15
6 668 90	M25	23	15
6 668 91	M32	25	10
6 668 92	M32	29	10
6 668 93	M40	36	6
6 668 94	M63	48	4

Conforme alle norme UNI 5542-65

Articolo	Filettatura PG	Diametro nominale (mm)	Quantità (pz)
6 668 95	PG7	7	25
6 668 96	PG9	7	25
6 668 97	PG11	8	25
6 668 98	PG9	10	25
6 668 99	PG13,5	12	20
6 669 00	PG16	15	20
6 669 01	PG13,5	17	20
6 669 02	PG16	17	20
6 669 03	PG21	19	15
6 669 04	PG21	23	15
6 669 05	PG29	25	10
6 669 06	PG29	29	10
6 669 07	PG36	36	6
6 669 08	PG48	48	4

Conforme alle norme DIN 40430

Raccordi LGP per sensori



UV
resistant

SISTEMA
BREVETTATO



6 669 13



6 669 26

Raccordo dritto e a 90° per sensore realizzato in poliammide di alta qualità privo di alogeni e non propagante la fiamma. Assicura elevata resistenza alla trazione, buone prestazioni meccaniche e termiche e consente il collegamento e la protezione di sensori grazie alla testa completamente trasparente: combinato con i guidacavi LGP è la soluzione ideale per la distribuzione, la protezione e l'isolamento delle installazioni elettriche e garantisce un grado di protezione IP66 o IP68 (con guarnizione) statico e dinamico.

Materiale:	PA6.6 [UL94-V0] privo di alogeni e non propagante la fiamma
Temperatura:	-45°C +105°C
Resistenza al calore:	filo incandescente a 850°C
Grado IP:	IP66 con guidacavi LGP IP68 con guidacavi e guarnizione LGP

Derivazioni



UV
resistant

SISTEMA
BREVETTATO



6 669 38



6 669 37

Derivazione a "Y"

Derivazione a "Y" ed a "Y" in parallelo realizzate in poliammide di alta qualità privo di alogeni e non propagante la fiamma. Costituiti da un elemento a tre vie (una via in ingresso e due in uscita di riduzione) assicura elevata resistenza alla trazione, buone prestazioni meccaniche e termiche: combinato con i guidacavi LGP è la soluzione ideale per la distribuzione, la protezione e l'isolamento delle installazioni elettriche e garantisce un grado di protezione IP66 o IP68 (con guarnizione) statico e dinamico.

Materiale:	PA6.6 [UL94-V0] privo di alogeni e non propagante la fiamma
Temperatura:	-45°C +105°C
Resistenza al calore:	filo incandescente a 850°C
Grado IP:	IP66 con guidacavi LGP IP68 con guidacavi e guarnizione LGP

File UL: n° E111325

Articolo Diritti con filettatura isometrica

Articolo	Filettatura	Diametro nominale (mm)	Quantità (pz)
6 669 09	M8	7	10
6 669 10	M12	7	10
6 669 11	M18	7	10
6 669 12	M30	7	10
6 669 13	M12	8	10
6 669 14	M18	8	10
6 669 15	M30	8	10
6 669 16	M12	10	10
6 669 17	M18	10	10
6 669 18	M30	10	10
6 669 19	M12	12	10
6 669 20	M18	12	10
6 669 21	M30	12	10

Articolo A 90° con filettatura isometrica

Articolo	Filettatura	Diametro nominale (mm)	Quantità (pz)
6 669 22	M8	7	10
6 669 23	M12	7	10
6 669 24	M18	7	10
6 669 25	M30	7	10
6 669 26	M12	8	10
6 669 27	M18	8	10
6 669 28	M30	8	10
6 669 29	M12	10	10
6 669 30	M18	10	10
6 669 31	M30	10	10
6 669 32	M12	12	10
6 669 33	M18	12	10
6 669 34	M30	12	10

NOTA: codici in magenta = diametri rispondenti alla normativa CEI EN 60423 dimensionati su base isometrica



LAPI

Articolo	Diametro nominale (mm)		Quantità (pz)
Nero	Ingresso	Uscita	
6 669 38	8	7x2	10
6 669 39	12	8x2	10
6 669 40	15	8x2	10
6 669 41	15	12x2	10
6 669 42	19	15x2	10

Articolo	Diametro nominale (mm)		Quantità (pz)
Nero	Ingresso	Uscita	
6 669 35	10	7x2	10
6 669 36	12	10x2	10
6 669 37	17	12x2	10

Derivazione a "T"

Derivazione a "T" realizzata in poliammide di alta qualità priva di alogeni e non propagante la fiamma. Costituito da due elementi con serraggio a scatto e possibilità di fissaggio mediante l'utilizzo di viti, buone prestazioni meccaniche e termiche: combinato con i guidacavi LGP è la soluzione ideale per la distribuzione, la protezione e l'isolamento delle installazioni elettriche e garantisce un grado di protezione IP66 o IP68 (con guarnizione) statico e dinamico.

Materiale:	PA6.6 V0 [UL94] privo di alogeni e non propagante la fiamma
Temperatura:	-25°C +90°C
Resistenza al calore:	filo incandescente a 850°C
Grado IP:	IP55 con guidacavi LGP

Articolo	Diametro nominale (mm)		Quantità (pz)
Nero	Ingresso	Uscita	
6 669 43	23	17x2	10
6 669 44	29	23x2	10



UV resistant

HF Halogen Free



Anelli di protezione

Anello metallico specifico per il corretto montaggio di tutti i raccordi LGP con i guidacavi LGP rivestiti in treccia metallica.

Materiale: Ottone UNI EN 12164 CW 614N
Nichelatura: 2÷5 µm

Grado IP: IP66 con guidacavi LGP trecciati
IP68 con guidacavi e guarnizione LGP

Anelli di protezione		
Articolo	Diametro nominale (mm)	Quantità (pz)
6 669 45	7	25
6 669 46	8	25
6 669 47	10	25
6 669 48	12	25
6 669 49	15	25
6 669 50	17	25
6 669 51	19	25
6 669 52	23	25
6 669 53	25	25
6 669 54	29	25
6 669 55	33	25
6 669 56	36	25
6 669 57	42	10
6 669 58	48	10

Guarnizioni IP68

Guarnizione di tenuta per guidacavi LGP; inserito tra guidacavo e raccordo LGP garantisce un grado di protezione IP68. Risulta ideale per tutte le applicazioni che richiedono un elevato grado di protezione da polveri e liquidi. Lo schema di montaggio con guidacavi e raccordi LGP è illustrato nel foglio istruzioni in dotazione.

Materiale: Neoprene

Grado IP: IP68 con guidacavi LGP e raccordi LGP

Guarnizioni IP68		
Articolo	Diametro nominale (mm)	Quantità (pz)
6 669 59	7	100
6 669 60	8	100
6 669 61	10	100
6 669 62	12	100
6 669 63	15	100
6 669 64	17	100
6 669 65	19	50
6 669 66	23	50
6 669 67	25	40
6 669 68	29	40
6 669 69	33	40
6 669 70	36	40
6 669 71	42	30
6 669 72	48	30

Clip di fissaggio

Accessorio per guidacavi LGP realizzato in poliammide di alta qualità privo di alogeni e non propagante la fiamma. Evita lo scorrimento del guidacavo sottoposto a trazione ed è fissabile per mezzo viti; la composizione modulare è consentita mediante l'impiego delle spine di tenuta incluse nella dotazione.



Materiale: PA6.6 [UL94-V0] privo di alogeni, autoestinguente

Temperatura: -45°C +105°C

Articolo		Diametro nominale (mm)	Quantità (pz)
Grigio	Nero		
6 669 73	6 669 81	7	100
-	6 669 82	8	100
6 669 74	6 669 83	10	100
6 669 75	6 669 84	12	100
-	6 669 85	15	50
6 669 76	6 669 86	17	50
-	6 669 87	19	50
6 669 77	6 669 88	23	50
-	6 669 89	25	20
6 669 78	6 669 90	29	20
-	6 669 91	33	20
6 669 79	6 669 92	36	20
-	6 669 93	42	10
6 669 80	6 669 94	48	10

Clip di fissaggio guida DIN

Accessorio per guidacavi LGP realizzato in poliammide di alta qualità privo di alogeni e non propagante la fiamma. Utile per il bloccaggio delle clips di fissaggio LGP su supporti profilati metallici standard DIN EN 60715 - 35 x 7,5/15 mm.

Materiale: PA6.6 [UL94-V0] privo di alogeni, autoestinguente

Temperatura: -45°C +105°C

Articolo	Diametro (mm)		Quantità (pz)
	Minimo	Massimo	
6 669 95	7	10	50
6 669 96	12	17	50
6 669 97	19	29	20
6 669 98	33	48	20

NOTA: per l'utilizzo delle guarnizioni IP68 e delle clips di fissaggio e per il montaggio dell'anello di protezione metallico, vedere pag. 43

NOTA: codici in magenta = diametri rispondenti alla normativa CEI EN 60423 dimensionati su base isometrica

Dati dimensionali

raccordi filetto plastico per guidacavi in poliammide

■ Diritti filetto plastico

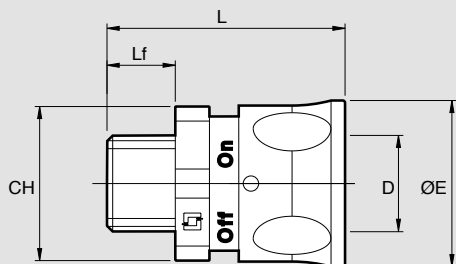

Filettatura PG		Dimensioni guidacavo (mm)		Dimensioni raccordo (mm)			
grigio	nero	Dnom*	Dest	CH	L	Lf	ØE
6 664 91	6 665 14	7	10	22	41,5	10	24
6 664 92	6 665 15	7	10	22	41,5	10	24
6 664 93	6 665 16	7	10	22	41,5	10	24
6 664 94	6 665 17	7	10	24	41,5	10	24
	6 665 18	8	12	24	41,5	10	26
	6 665 19	8	12	24	41,5	10	26
	6 665 20	8	12	24	41,5	10	26
	6 665 21	8	12	24	41,5	10	24
6 664 95	6 665 22	10	13	22	41,5	10	24
6 664 96	6 665 23	10	13	22	41,5	10	24
6 664 97	6 665 24	10	13	22	41,5	10	24
6 664 98	6 665 25	10	13	24	41,5	10	24
6 664 99	6 665 26	12	16	25	46	12	30,5
6 665 00	6 665 27	12	16	25	46	12	30,5
6 665 01	6 665 28	12	16	25	46	12	30,5
6 665 02	6 665 29	12	16	25	46	12	30,5
	6 665 30	15	20	29	49	14	34,5
	6 665 31	15	20	29	49	14	34,5
6 665 03	6 665 32	17	21	30	49	14	32,5
6 665 04	6 665 33	17	21	30	49	14	32,5
6 665 05	6 665 34	17	21	30	49	14	32,5
	6 665 35	19	25	34	52	14	39,5
	6 665 36	19	25	34	52	14	39,5
6 665 06	6 665 37	23	29	38	52	14	41
6 665 07	6 665 38	23	29	38	52	14	41
	6 665 39	25	32	41	56	14	47
6 665 08	6 665 40	29	35	45	56	14	47
6 665 09	6 665 41	29	35	52	56	14	47
	6 665 42	33	40	50	59	14	55
6 665 10	6 665 43	36	43	55	59	14	56
6 665 11	6 665 44	36	43	60	59	14	56
	6 665 45	42	50	60	66	16	65
	6 665 46	42	50	60	66	16	65
6 665 12	6 665 47	48	55	65	66	16	69
6 665 13	6 665 48	48	55	65	66	16	69

Filettatura isometrica		Dimensioni guidacavo (mm)		Dimensioni raccordo (mm)			
grigio	nero	Dnom*	Dest	CH	L	Lf	ØE
6 664 52	6 664 68	7	10	22	41,5	10	24
6 664 53	6 664 69	7	10	22	41,5	10	24
	6 664 70	8	12	24	41,5	10	26
6 664 54	6 664 71	10	13	22	41,5	10	24
6 664 55	6 664 72	10	13	22	41,5	10	24
6 664 56	6 664 73	12	16	25	46	12	30,5
6 664 57	6 664 74	12	16	25	46	12	30,5
	6 664 75	15	20	25	49	14	34,5
	6 664 76	15	20	25	49	14	34,5
6 664 58	6 664 77	17	21	30	49	14	32,5
6 664 59	6 664 78	17	21	30	49	14	32,5
	6 664 79	19	25	34	52	14	39,5
6 664 60	6 664 80	23	29	38	52	14	41
6 664 61	6 664 81	23	29	38	52	14	41
	6 664 82	25	32	41	56	14	47
6 664 62	6 664 83	29	35	45	56	14	47
6 664 63	6 664 84	29	35	48	56	14	47
	6 664 85	33	40	50	59	14	55
6 664 64	6 664 86	36	40	55	59	14	56
6 664 65	6 664 87	36	43	55	59	14	56
	6 664 88	42	50	60	66	16	65
6 664 66	6 664 89	48	55	65	66	16	69
6 664 67	6 664 90	48	55	70	66	16	69

Filettatura GAS		Dimensioni guidacavo (mm)		Dimensioni raccordo (mm)			
nero		Dnom*	Dest	CH	L	Lf	ØE
6 665 49		7	10	22	41,5	10	24
6 665 50		7	10	22	41,5	10	24
6 665 51		10	13	22	41,5	10	24
6 665 52		10	13	22	41,5	10	24
6 665 53		12	16	25	46	12	30,5
6 665 54		12	16	25	46	12	30,5
6 665 55		17	21	30	49	14	32,5
6 665 56		17	21	32	49	14	32,5
6 665 57		23	29	38	52	14	41
6 665 58		23	29	38	52	14	41
6 665 59		29	35	45	56	14	47
6 665 60		29	35	48	56	14	47
6 665 61		36	43	55	59	14	56
6 665 62		36	43	55	59	14	56
6 665 63		48	55	65	66	16	69
6 665 64		48	55	65	66	16	69

■ 90° a spigolo vivo filetto plastico

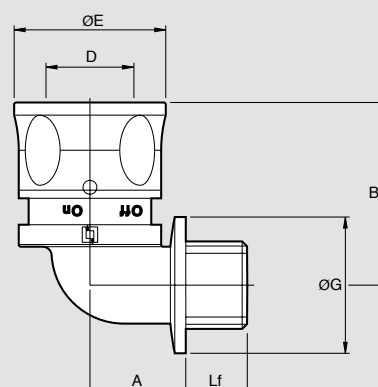

Filettatura Isometrica		Dimensioni guidacavi (mm)		Dimensioni raccordo (mm)				
nero		Dnom*	Dest	A	B	Lf	ØE	ØG
6 665 65		7	10	16	33,5	10	24	17,5
6 665 66		8	12	17	34	10	26	21
6 665 67		10	13	18	35	10	24	21
6 665 68		12	16	19,5	39,5	12	30,5	26
6 665 69		12	16	19,5	39,5	12	30,5	26
6 665 70		15	20	22	41,5	14	34,5	31
6 665 71		15	20	22	41,5	14	34,5	31
6 665 72		17	21	22	42	14	32,5	31
6 665 73		19	25	25	48	14	39,5	34
6 665 74		23	29	26,5	50	14	41	34
6 665 75		25	32	28,5	58,5	14	47	43
6 665 76		29	35	30,5	58,5	14	47	43

Filettatura PG		Dimensioni guidacavi (mm)		Dimensioni raccordo (mm)				
nero		Dnom*	Dest	A	B	Lf	ØE	ØG
6 665 77		7	10	16	33,5	10	24	17,5
6 665 78		8	12	17	34	10	26	21
6 665 79		8	12	17	34	10	26	21
6 665 80		10	13	18	35	10	24	21
6 665 81		10	13	18	35	10	24	21
6 665 82		12	16	19,5	39,5	12	30,5	26
6 665 83		12	16	19,5	39,5	12	30,5	26
6 665 84		15	20	22	41,5	14	34,5	31
6 665 85		15	20	22	41,5	14	34,5	31
6 665 86		17	21	22	42	14	32,5	31
6 665 87		17	21	22	42	14	32,5	31
6 665 88		19	25	25	48	14	39,5	34
6 665 89		19	25	25	48	14	39,5	34
6 665 90		23	29	26,5	50	14	41	34
6 665 91		25	32	28,5	58,5	14	47	43
6 665 92		29	35	30,5	58,5	14	47	43

Filettatura GAS		Dimensioni guidacavi (mm)		Dimensioni raccordo (mm)				
nero		Dnom*	Dest	A	B	Lf	ØE	ØG
6 665 93		10	13	18	35	10	24	21
6 665 94		17	21	22	42	14	32,5	31
6 665 95		23	29	26,5	50	14	41	34
6 665 96		29	35	30,5	58,5	14	47	43

*Il diametro nominale (Dnom) corrisponde al diametro interno utile del raccordo

90° filetto plastico

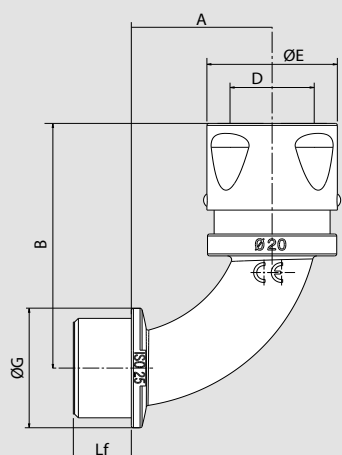

Filettatura Isometrica		Dimensioni guidacavi (mm)		Dimensioni raccordo (mm)				
grigio	nero	Dnom*	Dest	A	B	Lf	ØE	ØG
6 665 97	6 666 10	7	10	24	49	10	18	18
	6 666 11	8	12	26,5	51	10	20	18
6 665 98	6 666 12	10	13	34	49	10	24	18
6 665 99	6 666 13	10	13	34	49	10	24	18
6 666 00	6 666 14	12	16	43	56,5	12	30,5	24
6 666 01	6 666 15	12	16	43	56,5	12	30,5	24
	6 666 16	15	20	48	61,5	14	34,5	30
	6 666 17	15	20	48	61,5	14	34,5	30
6 666 02	6 666 18	17	21	56,5	68	14	32,5	32
6 666 03	6 666 19	17	21	56,5	68	14	32,5	32
	6 666 20	19	25	58,5	68	14	39,5	32
6 666 04	6 666 21	23	29	58,5	68	14	41	32
	6 666 22	25	32	65	81	14	47	42
6 666 05	6 666 23	29	35	65	81	14	47	42
	6 666 24	33	40	65	81	14	55	42
6 666 06	6 666 25	36	43	80	97,5	14	56	56
6 666 07	6 666 26	36	43	80	97,5	14	56	56
	6 666 27	42	50	92	111	16	65	68
6 666 08	6 666 28	48	55	92	111	16	69	68
6 666 09	6 666 29	48	55	92	111	16	69	68

Filettatura PG		Dimensioni guidacavi (mm)		Dimensioni raccordo (mm)				
grigio	nero	Dnom*	Dest	A	B	Lf	ØE	ØG
6 666 30	6 666 47	7	10	24	49	10	18	18
6 666 31	6 666 48	7	10	24	49	10	18	18
6 666 32	6 666 49	7	10	24	49	10	18	18
	6 666 50	8	12	26,5	51	10	20	18
	6 666 51	8	12	26,5	51	10	20	18
6 666 33	6 666 52	10	13	34	49	10	24	18
6 666 34	6 666 53	10	13	34	49	10	24	18
6 666 35	6 666 54	10	13	34	49	10	24	18
6 666 36	6 666 55	10	13	34	49	10	24	18
6 666 37	6 666 56	12	16	43	56,5	12	30,5	24
6 666 38	6 666 57	12	16	43	56,5	12	30,5	24
6 666 39	6 666 58	12	16	43	56,5	12	30,5	24
	6 666 59	15	20	48	61,5	14	34,5	30
	6 666 60	15	20	48	61,5	14	34,5	30
6 666 40	6 666 61	17	21	56,5	68	14	32,5	32
6 666 41	6 666 62	17	21	56,5	68	14	32,5	32
	6 666 63	19	25	58,5	68	14	39,5	32
	6 666 64	19	25	58,5	68	14	39,5	32
6 666 42	6 666 65	23	29	58,5	68	14	41	32
6 666 43	6 666 66	23	29	58,5	68	14	41	32
	6 666 67	25	32	65	81	14	47	42
6 666 44	6 666 68	29	35	65	81	14	47	42
	6 666 69	33	40	80	97,5	14	55	56
6 666 45	6 666 70	36	43	80	97,5	14	56	56
	6 666 71	42	50	92	111	16	65	68
	6 666 72	42	50	92	111	16	65	68
6 666 46	6 666 73	48	55	92	111	16	69	68

Filettatura GAS		Dimensioni guidacavi (mm)		Dimensioni raccordo (mm)				
nero	Dnom*	Dest	A	B	Lf	ØE	ØG	
6 666 74	7	10	24	49	10	18	18	
6 666 75	7	10	24	49	10	18	18	
6 666 76	10	13	34	49	10	24	18	
6 666 77	10	13	34	49	10	24	18	
6 666 78	12	16	43	56,5	12	30,5	24	
6 666 79	12	16	43	56,5	12	30,5	24	
6 666 80	17	21	56,5	68	14	32,5	32	
6 666 81	23	29	58,5	68	14	41	32	
6 666 82	29	35	65	81	14	47	42	
6 666 83	36	43	80	97,5	14	56	56	
6 666 84	48	55	92	111	16	69	68	

45° filetto plastico

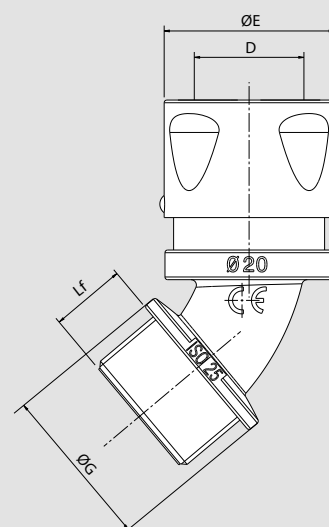

Filettatura Isometrica		Dimensioni guidacavo (mm)		Dimensioni raccordo (mm)		
grigio	nero	Dnom*	Dest	Lf	ØE	ØG
6 666 85	6 666 98	7	10	10	21,5	18
	6 666 99	8	12	10	23	20
6 666 86	6 667 00	10	13	10	24	18
6 666 87	6 667 01	10	13	10	24	18
6 666 88	6 667 02	12	16	12	30,5	24
6 666 89	6 667 03	12	16	12	30,5	24
	6 667 04	15	20	14	34,5	30
	6 667 05	15	20	14	34,5	20
6 666 90	6 667 06	17	21	14	32,5	32
6 666 91	6 667 07	17	21	14	32,5	32
	6 667 08	19	25	14	39,5	32
6 666 92	6 667 09	23	29	14	41	32
	6 667 10	25	32	14	47	42
6 666 93	6 667 11	29	35	14	47	42
	6 667 12	33	40	14	55	56
6 666 94	6 667 13	36	43	14	56	56
6 666 95	6 667 14	36	43	14	56	56
	6 667 15	42	50	16	65	68
6 666 96	6 667 16	48	55	16	69	68
6 666 97	6 667 17	48	55	16	69	68

Filettatura PG		Dimensioni guidacavo (mm)		Dimensioni raccordo (mm)		
grigio	nero	Dnom*	Dest	Lf	ØE	ØG
6 667 18	6 667 35	7	10	10	21,5	18
6 667 19	6 667 36	7	10	10	21,5	18
6 667 20	6 667 37	7	10	10	21,5	18
	6 667 38	8	12	10	23	20
	6 667 39	8	12	10	23	20
6 667 21	6 667 40	10	13	10	24	18
6 667 22	6 667 41	10	13	10	24	18
6 667 23	6 667 42	10	13	10	24	18
6 667 24	6 667 43	10	13	10	24	18
6 667 25	6 667 44	12	16	12	30,5	24
6 667 26	6 667 45	12	16	12	30,5	24
6 667 27	6 667 46	12	16	12	30,5	24
	6 667 47	15	20	14	34,5	30
	6 667 48	15	20	14	34,5	30
6 667 28	6 667 49	17	21	14	32,5	32
6 667 29	6 667 50	17	21	14	32,5	32
	6 667 51	19	25	14	39,5	32
	6 667 52	19	25	14	39,5	32
6 667 30	6 667 53	23	29	14	41	32
6 667 31	6 667 54	23	29	14	41	32
	6 667 55	25	32	14	47	42
6 667 32	6 667 56	29	32	14	47	42
	6 667 57	33	40	14	55	56
6 667 33	6 667 58	36	43	14	56	68
	6 667 59	42	50	16	65	68
	6 667 60	42	50	16	65	68
6 667 34	6 667 61	48	55	16	69	68

Filettatura GAS		Dimensioni guidacavo (mm)		Dimensioni raccordo (mm)		
nero	Dnom*	Dest	Lf	ØE	ØG	
6 667 62	7	10	10	21,5	18	
6 667 63	7	10	10	21,5	18	
6 667 64	10	13	10	24	18	
6 667 65	10	13	10	24	18	
6 667 66	12	16	12	30,5	24	
6 667 67	12	16	12	30,5	24	
6 667 68	17	21	14	32,5	32	
6 667 69	23	29	14	41	32	
6 667 70	29	35	14	47	42	
6 667 71	36	43	14	56	56	
6 667 72	48	55	16	69	68	

*Il diametro nominale (Dnom) corrisponde al diametro interno utile del raccordo

Dati dimensionali

raccordi filetto metallico per guidacavi in poliammide

Diritti filetto metallico

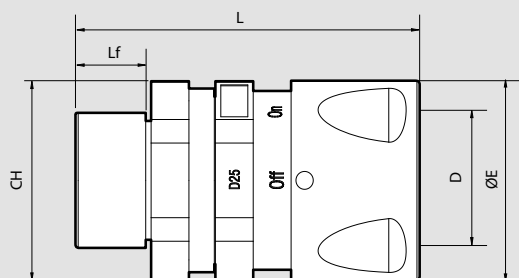

Filettatura isometrica	Dimensioni guidacavo (mm)		Dimensioni raccordo (mm)			
	nero	Dnom*	Dest	CH	L	Lf
6 667 73	7	10	22	53	10	24
6 667 74	8	12	24	53	10	26
6 667 75	10	13	22	53	10	24
6 667 76	12	16	25	57	12	30,5
6 667 77	12	16	25	57	12	30,5
6 667 78	15	20	29	60	14	34,5
6 667 79	17	21	30	60	14	32,5
6 667 80	17	21	30	60	14	32,5
6 667 81	19	25	34	63	14	39,5
6 667 82	23	29	38	63	14	41
6 667 83	23	29	38	63	14	41
6 667 84	25	32	41	66	14	47
6 667 85	29	35	45	66	14	47
6 667 86	33	40	50	70	14	55
6 667 87	36	43	55	70	14	56
6 667 88	36	43	55	70	14	56
6 667 89	42	50	60	78	16	65
6 667 90	48	55	65	78	16	69
6 667 91	48	55	65	78	16	69

Filettatura PG	Dimensioni guidacavo (mm)		Dimensioni raccordo (mm)			
	nero	Dnom*	Dest	CH	L	Lf
6 667 92	7	10	22	53	10	24
6 667 93	8	12	24	53	10	26
6 667 94	10	13	22	53	10	24
6 667 95	12	16	25	57	12	30,5
6 667 96	12	16	25	57	12	30,5
6 667 97	15	20	29	60	14	34,5
6 667 98	17	21	30	60	14	32,5
6 667 99	17	21	30	60	14	32,5
6 668 00	19	25	34	63	14	39,5
6 668 01	23	29	38	63	14	41
6 668 02	25	35	41	66	14	47
6 668 03	29	35	45	66	14	47
6 668 04	33	40	50	70	14	55
6 668 05	36	43	55	70	14	56
6 668 06	42	50	60	78	16	65
6 668 07	42	50	60	78	16	65
6 668 08	48	55	65	78	16	69
6 668 09	48	55	65	78	16	69

90° filetto metallico

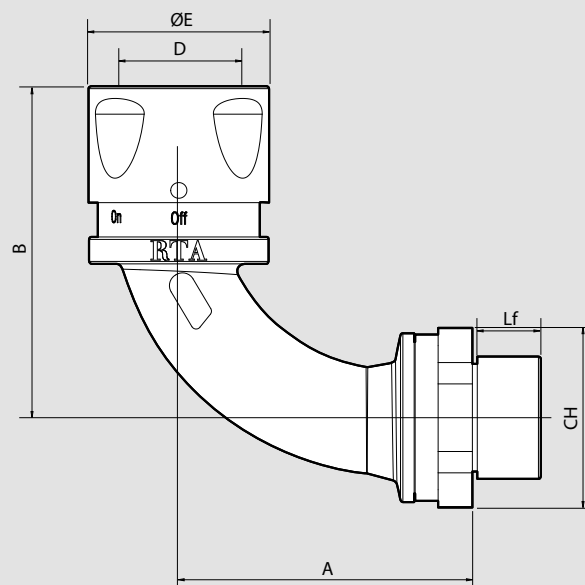

Filettatura isometrica	Dimensioni guidacavo (mm)		Dimensioni raccordo (mm)				
	nero	Dnom*	Dest	CH	A	B	Lf
6 668 10	7	10	22	35	49	10	18
6 668 11	8	12	24	38	51	10	20
6 668 12	10	13	22	45	49	10	24
6 668 13	12	16	25	54	56,5	12	30,5
6 668 14	12	16	25	54	56,5	12	30,5
6 668 15	15	20	29	59	61,5	14	34,5
6 668 16	17	21	30	68	68	14	32,5
6 668 17	17	21	30	68	68	14	32,5
6 668 18	19	25	34	70	68	14	39,5
6 668 19	23	29	38	70	68	14	41
6 668 20	23	29	38	70	68	14	41
6 668 21	25	32	41	76	81	14	47
6 668 22	29	35	45	76	81	14	47
6 668 23	33	40	50	76	81	14	55
6 668 24	36	43	55	91	97,5	14	56
6 668 25	42	50	60	104	111	16	65
6 668 26	48	55	65	104	111	16	69
6 668 27	48	55	65	104	111	16	69

Filettatura PG	Dimensioni guidacavo (mm)		Dimensioni raccordo (mm)				
	nero	Dnom*	Dest	CH	A	B	Lf
6 668 28	7	10	22	35	49	10	18
6 668 29	8	12	24	38	51	10	20
6 668 30	10	13	22	45	49	10	24
6 668 31	12	16	25	54	56,5	12	30,5
6 668 32	12	16	25	54	56,5	12	30,5
6 668 33	15	20	29	59	61,5	14	34,5
6 668 34	17	21	30	68	68	14	32,5
6 668 35	17	21	30	68	68	14	32,5
6 668 36	19	25	34	70	68	14	39,5
6 668 37	23	29	38	70	68	14	41
6 668 38	25	32	41	76	81	14	47
6 668 39	29	35	45	76	81	14	47
6 668 40	33	40	50	76	81	14	55
6 668 41	36	43	55	91	97,5	14	56
6 668 42	42	50	60	104	111	16	65
6 668 43	48	55	65	104	111	16	69
6 668 44	48	55	65	104	111	16	69

*Il diametro nominale (Dnom) corrisponde al diametro interno utile del raccordo

Dati dimensionali

raccordi filetto metallico per guidacavi in poliammide

45° filetto metallico

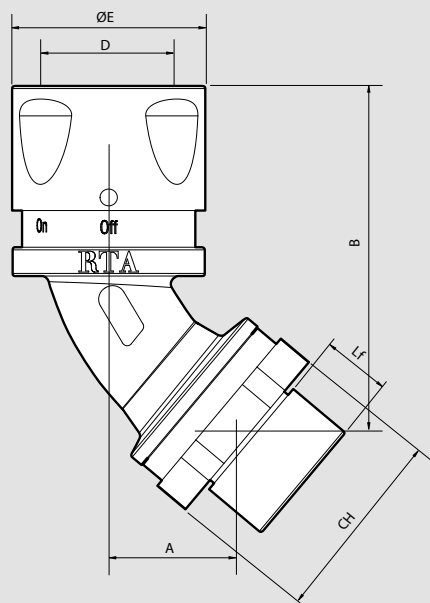

Filettatura isometrica	Dimensioni guidacavo (mm)		Dimensioni raccordo (mm)				
	Dnom*	Dest	CH	A	B	Lf	ØE
6 668 45	7	10	22	35	49	10	18
6 668 46	8	12	24	38	51	10	20
6 668 47	10	13	22	45	49	10	24
6 668 48	12	16	25	54	56,5	12	30,5
6 668 49	12	16	25	54	56,5	12	30,5
6 668 50	15	20	29	59	61,5	14	34,5
6 668 51	17	21	30	68	68	14	32,5
6 668 52	17	21	30	68	68	14	32,5
6 668 53	19	25	34	70	68	14	39,5
6 668 54	23	29	38	70	68	14	41
6 668 55	23	29	38	70	68	14	41
6 668 56	25	32	41	76	81	14	47
6 668 57	29	35	45	76	81	14	47
6 668 58	33	40	50	76	81	14	55
6 668 59	36	43	55	91	97,5	14	56
6 668 60	42	50	60	104	111	16	65
6 668 61	48	55	65	104	111	16	69
6 668 62	48	55	65	104	111	16	69

Filettatura PG	Dimensioni guidacavo (mm)		Dimensioni raccordo (mm)				
	Dnom*	Dest	CH	A	B	Lf	ØE
6 668 63	7	10	22	35	49	10	18
6 668 64	8	12	24	38	51	10	20
6 668 65	10	13	22	45	49	10	24
6 668 66	12	16	25	54	56,5	12	30,5
6 668 67	12	16	25	54	56,5	12	30,5
6 668 68	15	20	29	59	61,5	14	34,5
6 668 69	17	21	30	68	68	14	32,5
6 668 70	17	21	30	68	68	14	32,5
6 668 71	19	25	34	70	68	14	39,5
6 668 72	23	29	38	70	68	14	41
6 668 73	25	32	41	76	81	14	47
6 668 74	29	35	45	76	81	14	47
6 668 75	33	40	50	76	81	14	55
6 668 76	36	43	55	91	97,5	14	56
6 668 77	42	50	60	104	111	16	65
6 668 78	48	55	65	104	111	16	69
6 668 79	48	55	65	104	111	16	69

raccordi per guidacavi in poliammide

90° flangiati

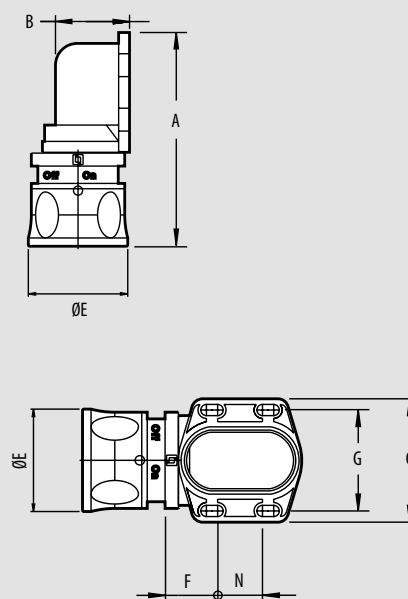

Filettatura PG	Dimensioni (mm)								
	Dnom*	Dest	A	B	C	ØE	N	F	G
6 668 80	33	40	151	57	87	55	35,5	40	75
6 668 81	36	43	155	57	87	56	35,5	40	75
6 668 82	42	50	156	57	87	65	35,5	40	75
6 668 83	48	55	156	57	87	69	35,5	40	75

Dati dimensionali

raccordi per guidacavi in poliammide

Per pressacavi dritti

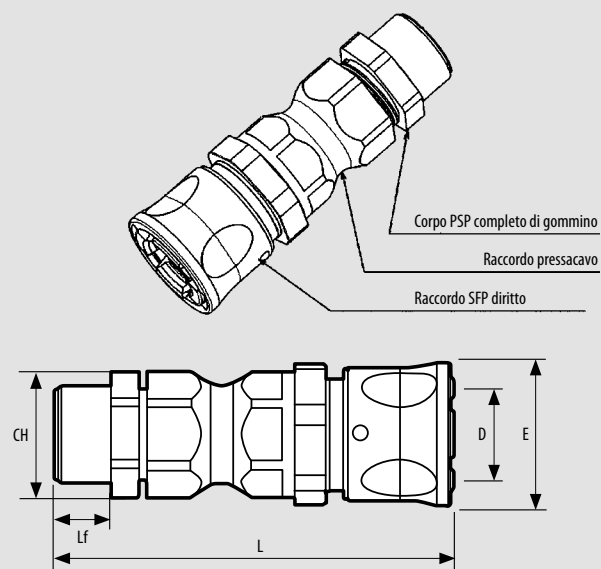

Filettatura Isometrica nero	Dimensioni (mm)					
Dnom*	D	CH	E	L	Lf	
6 668 84	7	10	15	24	47	10
6 668 85	10	13	19	24	47	10
6 668 86	12	16	28	30,5	80	12
6 668 87	15	20	38	39,5	91	15
6 668 88	17	21	38	39,5	91	15
6 668 89	19	25	28	30,5	72	10
6 668 90	23	29	28	30,5	72	10
6 668 91	25	32	38	39,5	89	15
6 668 92	29	35	38	39,5	89	15
6 668 93	36	43	53	56	97	17
6 668 94	48	55	60	69	105	17

Filettatura PG nero	Dimensioni (mm)					
Dnom*	D	CH	E	L	Lf	
6 668 95	7	10	15	24	47	10
6 668 96	7	10	15	24	47	10
6 668 97	8	12	15	24	47	10
6 668 98	10	13	19	24	47	10
6 668 99	12	16	28	30,5	80	12
6 669 00	15	20	38	39,5	91	15
6 669 01	17	21	38	39,5	91	15
6 669 02	17	21	38	39,5	91	15
6 669 03	19	25	28	30,5	72	10
6 669 04	23	29	28	30,5	72	10
6 669 05	25	32	38	39,5	89	15
6 669 06	29	35	38	39,5	89	15
6 669 07	36	43	53	56	97	17
6 669 08	48	55	60	69	105	17

Per sensori

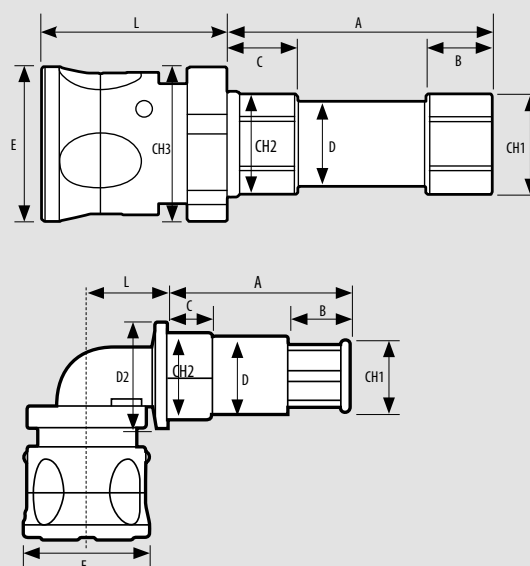

Diritti con Filettatura Isometrica nero	Dimensioni (mm)										
Dnom	A	C	Pu	CH1	CH2	D	L	E	CH3	D2	
6 669 09	7	45	12	7	11	15	10	31,5	24	22	-
6 669 10	7	45	12	10,65	17	17	14	31,5	24	22	-
6 669 11	7	45	15	14	24	17	19	31,5	24	22	-
6 669 12	7	45	10	26	39	17	30	31,5	24	22	-
6 669 13	8	45	16	11	17	21	14	31,5	26	24	-
6 669 14	8	45	10	15,5	24	21	19	31,5	26	24	-
6 669 15	8	45	10	26	39	21	30	31,5	26	24	-
6 669 16	10	45	12	10,65	17	17	14	31,5	24	11	-
6 669 17	10	45	15	14	24	17	19	31,5	24	22	-
6 669 18	10	45	10	26	39	17	30	31,5	24	22	-
6 669 19	12	45	16	11	17	21	14	34	30,5	25	-
6 669 20	12	45	10	15,5	24	21	19	34	30,5	25	-
6 669 21	12	45	10	26	39	21	30	34	30,5	25	-

A 90° con Filettatura Isometrica nero	Dimensioni (mm)										
Dnom	A	C	Pu	CH1	CH2	D	L	E	CH3	D2	
6 669 22	7	45	12	7	11	15	10	33,5	24	-	17,5
6 669 23	7	45	12	10,65	17	17	14	33,5	24	-	17,5
6 669 24	7	45	15	14	24	17	19	33,5	24	-	17,5
6 669 25	7	45	10	26	39	17	30	33,5	24	-	17,5
6 669 26	8	45	16	11	17	21	14	34	26	-	21
6 669 27	8	45	10	15,5	24	21	19	34	26	-	21
6 669 28	8	45	10	26	39	21	30	34	26	-	21
6 669 29	10	45	12	7	11	15	10	33,5	24	-	21
6 669 30	10	45	12	10,65	17	17	14	33,5	24	-	21
6 669 31	10	45	15	14	24	17	19	33,5	24	-	21
6 669 32	12	45	10	26	39	17	30	34	24	-	26
6 669 33	12	45	16	11	17	21	14	34	26	-	26
6 669 34	12	45	20	26	39	21	30	34	26	-	26

a "Y"

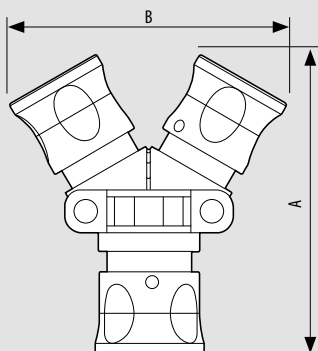

Codice	A	B
6 669 38	70	65
6 669 39	77	70
6 669 40	82	72
6 669 41	86	81
6 669 42	92	86

a "Y" in parallelo

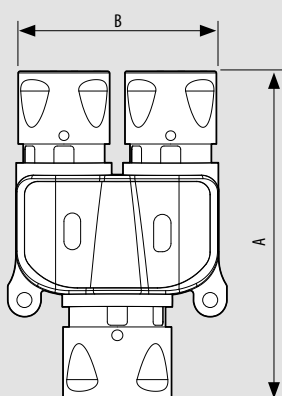

Codice	A	B
6 669 35	79	49
6 669 36	86	55
6 669 37	99	66

a "T"

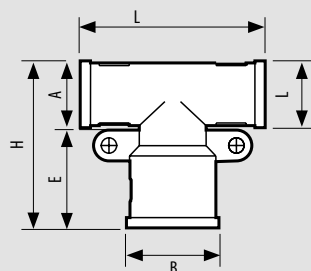

Codice	ØA	ØB	ØC	E	H	L
6 669 43	29	37	5	26	62	69
6 669 44	37	43	5	21	72	80

Anelli di protezione

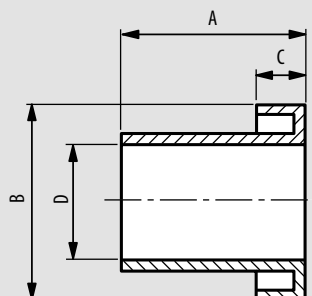

Codice	Dimensioni (mm)				
	Dnom*	A	B	C	D
6 669 45	7	21	16,2	6	10
6 669 46	8	21	19,7	6	12
6 669 47	10	21	20,5	6	13,2
6 669 48	12	21	24,8	6	16
6 669 49	15	21	28,8	6	20
6 669 50	17	21	30	6	21,5
6 669 51	19	21	34,6	8	25
6 669 52	23	21	38,5	6	28,9
6 669 53	25	21	42	8	32
6 669 54	29	21	44,5	6	35
6 669 55	33	21	50	10	40
6 669 56	36	21	52,5	6	43,2
6 669 57	42	21	61	10	50
6 669 58	48	21	66,5	6	55,4

Guarnizioni IP68

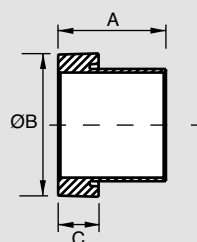

Codice	Dimensioni (mm)			
	Dnom	A	B	C
6 669 59	7	10	9,7	3,5
6 669 60	8	10	11,7	3,5
6 669 61	10	10	12,75	3,5
6 669 62	12	11	15,6	3,5
6 669 63	15	15	19,8	5
6 669 64	17	15	20,8	5
6 669 65	19	19	24,9	7
6 669 66	23	17	28,8	5
6 669 67	25	23	31,9	9
6 669 68	29	24	34,9	9
6 669 69	33	24,5	39,9	9
6 669 70	36	25	42,9	9
6 669 71	42	27,5	49,9	10
6 669 72	48	28,5	54,9	10

*Il diametro nominale (Dnom) corrisponde al diametro interno utile del raccordo

*Il diametro nominale (Dnom) corrisponde al diametro interno utile del raccordo

Dati dimensionali

accessori per guidacavi in poliammide

Clip di fissaggio

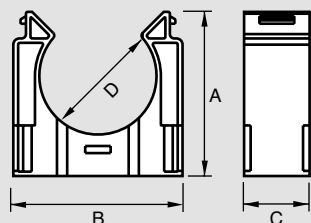

Codice		Dimensioni (mm)				
grigio	nero	Dnom*	D	A	B	C
6 669 73	6 669 81	7	10	21,5	22,5	18
	6 669 82	8	12	24,5	23,5	18
6 669 74	6 669 83	10	13	25,5	23,5	18
6 669 75	6 669 84	12	16	28,5	26	18
	6 669 85	15	20	32,5	32	18
6 669 76	6 669 86	17	21	33,5	32	18
	6 669 87	19	25	39	38	18
6 669 77	6 669 88	23	29	42,5	46,5	18
	6 669 89	25	32	45	46,5	18
6 669 78	6 669 90	29	35	48,5	46,5	18
	6 669 91	33	40	53,5	53,5	18
6 669 79	6 669 92	36	43	57	55	18
	6 669 93	42	50	61	63	18
6 669 80	6 669 94	48	55	69	66	18

Clip di fissaggio guida DIN

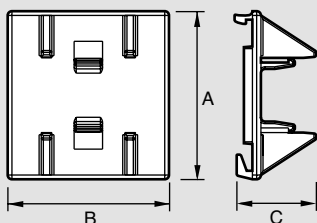

Codice	Dimensioni (mm)				
	Dnom*	Dest	A	B	C
6 669 95	7-10	10-12	40	21	17
6 669 96	12-17	16-21	40	25	18
6 669 97	19-29	25-32	40	38	20
6 669 98	33-48	40-55	40	52	23

Esempi di montaggio

Clip di fissaggio



La Clip di fissaggio SFP, grazie al suo particolare design e alle nervature interne, assorbe perfettamente tutte le sollecitazioni di trazione e torsione esercitate dai guidacavi.

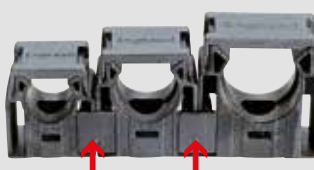

Le Clip di fissaggio sono disponibili in diverse dimensioni, a seconda del guidacavo da fissare e possono essere facilmente assemblate tra loro lateralmente, grazie alle spine di tenuta, incluse nelle confezioni.

Clip guida DIN



Grazie all'accessorio per profilato DIN, le Clip di fissaggio possono essere bloccate su profilati EN 60715 per creare comode batterie di guidacavi.

Guarnizione IP68



Per ottenere il grado di protezione IP68 è sufficiente inserire la guarnizione, fornita come accessorio, all'interno del guidacavo.



Quindi si inserisce completamente il guidacavo all'interno del raccordo e si ruota la ghiera in posizione di sicurezza On.

Anelli di protezione



1. Composizione di montaggio



3. Inserire l'anello di protezione

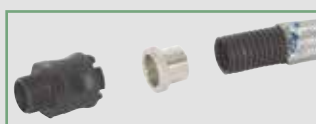

2. Sbucciare la treccia metallica



4. Montare il raccordo



Sistema guidacavi in PVC

AMBITI APPLICATIVI

-  Ambito ferroviario e trasporto su rotaia
-  Infrastrutture
-  Ambito navale e trasporto marittimo
-  Energie rinnovabili e green-building
-  Ambito alimentare
-  Impianti industriali e logistici
-  Ambito commerciale, terziario e servizi
-  Automazione e robotica
-  Bordo macchina e processi industriali



Guidacavi GE - PVC



GE-PVC

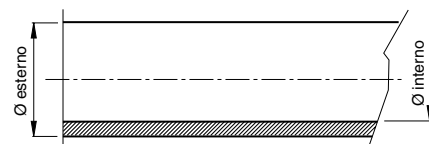

Guidacavo flessibile realizzato in PVC liscio con plastificanti polimerici altamente stabilizzati privo di additivi a base di cadmio e piombo. Assicura la protezione e l'isolamento dei cavi elettrici in applicazioni standard.



Materiale:	PVC plastificato (PVC-P)
Temperatura:	-15°C +70°C
Resistenza al calore:	750°C (filo incandescente)
Autoestinguenza:	Non propagante la fiamma, secondo norma CEI EN 61386.
Grado IP:	IP65 con raccordi Universale e con raccordi Serie 2000 Metal IP67 con raccordi Delta

AGGRESSIVI CHIMICI ED INDUSTRIALI	RESISTENZA		
	BASSA	MEDIA	ALTA
Benzina verde		●	
Detergente industriale			●
Gasolio	●		
Olio lubrificante		●	
Soluzione emulsionante			●
Solvente di lavaggio	●		

NOTA: per qualsiasi esigenza installativa con presenza di sostanze chimiche o aggressivi particolari, rivolgersi al servizio tecnico BTICINO

NOTA: guidacavi utilizzabili con raccordi plastici UNIVERSALI, MF NYLON, MG NYLON e con raccordi metallici serie 2000 METAL e DELTA.

Articolo	Articolo Export	Guidacavo GE			Quantità (m)
		Nominale	Diametro (mm)		
			Interno	Esterno	
Blu					
GE06	3 873 00	6	6	9	100
GE08	3 873 01	8	8	13	100
GE10	3 873 02	10	10	14	50
GE12	3 873 03	12	12	15,5	50
GE15	3 873 04	16	15,5	20,5	50
GE20	3 873 05	21	20,5	26,6	50
GE27	3 873 06	27	27	33,5	25
GE36	3 873 07	35	34,5	41,5	25
GE40	3 873 08	40	39,5	47,5	25
GE47	3 873 09	47	47	56	25
GE51	3 873 10	51	51	61	25
GE58	3 873 11	58	58	68	25
Nero					
GE06N	3 873 20	6	6	9	100
GE08N	3 873 21	8	8	13	100
GE10N	3 873 22	10	10	14	50
GE12N	3 873 23	12	12	15,5	50
GE15N	3 873 24	16	15,5	20,5	50
GE20N	3 873 25	21	20,5	26,6	50
GE27N	3 873 26	27	27	33,5	25
GE36N	3 873 27	35	34,5	41,5	25
GE40N	3 873 28	40	39,5	47,5	25
GE47N	3 873 29	47	47	56	25
GE51N	3 873 30	51	51	61	25
Grigio					
PVC06	3 873 40	6	6	9	100
PVC08	3 873 41	8	8	13	100
PVC10	3 873 42	10	10	14	50
PVC12	3 873 43	12	12	15,5	50
PVC15	3 873 44	16	15,5	20,5	50
PVC20	3 873 45	21	20,5	26,6	50
PVC27	3 873 46	27	27	33,5	25
PVC36	3 873 47	35	34,5	41,5	25
PVC40	3 873 48	40	39,5	47,5	25
PVC47	3 873 49	47	47	56	25
PVC51	3 873 50	51	51	61	25

Guidacavo - PVC



Guidacavo flessibile realizzato in PVC plastificato privo di additivi a base di cadmio e piombo con spirale di rinforzo in PVC rigido.



Materiale:	PVC plastificato spiralato
Temperatura:	+5°C +60°C
Cassificazione CEI EN 61386:	1 3 1 1
Autoestinguenza:	Non propagante la fiamma, secondo norma CEI EN 61386.
Grado IP:	IP44 con raccordi Universale. IP55 con raccordi MF Nylon. IP42 con raccordi MG Nylon.

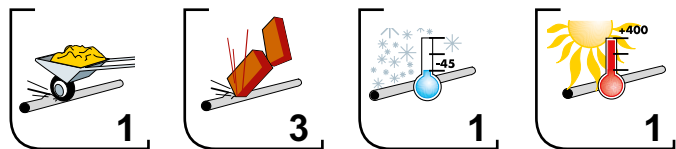

Articolo	Articolo Export	Diametro (mm)			Quantità (m)
		Nominale	Interno	Esterno	
Grigio RAL 7035					
FX10R	3 851 50	10	10	14,5	50
FX12R	3 851 51	12	12	16,5	50
FX13R	3 851 52	13	13	17,5	50
FX15R	3 851 54	15	15	19,5	50
FX16R	3 851 55	16	16	20,5	50
FX17R	3 851 56	17	17	21,5	50
FX20R	3 851 57	20	20	24,5	50
FX21R	3 851 58	21	21	26	50
FX25R	3 851 59	25	25	30,5	50
FX28R	3 851 60	28	28	33	25
FX32R	3 851 61	32	32	38	25
FX37R	3 851 62	38	37,5	43,5	25
FX40R	3 851 63	40	40	46,5	25
FX45R	3 851 64	45	45	51	25
FX50R	3 851 65	50	50	57	25
FX52R	3 851 66	52	52	59	25

FX

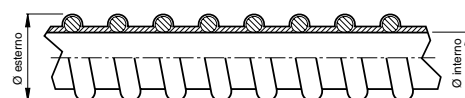

Articolo	Articolo Export	Diametro (mm)			Quantità (m)
		Nominale	Interno	Esterno	
Grigio					
FX100	3 821 50	10	10	14,5	50
FX120	3 821 51	12	12	16,5	50
FX130	3 821 52	13	13	17,5	50
FX150	3 821 54	15	15	19,5	50
FX160	3 821 55	16	16	20,5	50
FX170	3 821 56	17	17	21,5	50
FX200	3 821 57	20	20	24,5	50
FX210	3 821 58	21	21	26	50
FX250	3 821 59	25	25	30,5	50
FX280	3 821 60	28	28	33	25
FX320	3 821 61	32	32	38	25
FX370	3 821 62	38	37,5	43,5	25
FX400	3 821 63	40	40	46,5	25
FX450	3 821 64	45	45	51	25
FX500	3 821 65	50	50	57	25
FX520	3 821 66	52	52	59	25
Nero					
FX10N	3 841 50	10	10	14,5	50
FX12N	3 841 51	12	12	16,5	50
FX13N	3 841 52	13	13	17,5	50
FX15N	3 841 54	15	15	19,5	50
FX16N	3 841 55	16	16	20,5	50
FX17N	3 841 56	17	17	21,5	50
FX20N	3 841 57	20	20	24,5	50
FX21N	3 841 58	21	21	26	50
FX25N	3 841 59	25	25	30,5	50
FX28N	3 841 60	28	28	33	25
FX32N	3 841 61	32	32	38	25
FX37N	3 841 62	38	37,5	43,5	25
FX40N	3 841 63	40	40	46,5	25
FX45N	3 841 64	45	45	51	25
FX50N	3 841 65	50	50	57	25
FX52N	3 841 66	52	52	59	25

AGGRESSIVI CHIMICI ED INDUSTRIALI	RESISTENZA		
	BASSA	MEDIA	ALTA
Benzina verde		●	
Detergente industriale			●
Gasolio	●		
Olio lubrificante		●	
Soluzione emulsionante			●
Solvente di lavaggio	●		

Guidacavi FP

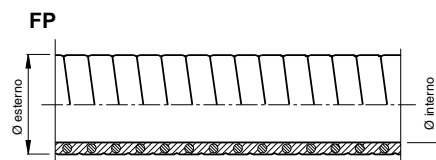

Guidacavo flessibile realizzato in PVC spiralato pesante con superficie interna liscia per favorire lo scorrimento dei cavi elettrici. Assicura una buona resistenza meccanica.



Materiale:	PVC plastificato
Temperatura:	+5°C +60°C
Classificazione CEI EN 61386:	2 3 1 1
Autoestinguenza:	Non propagante la fiamma, secondo norma CEI EN 61386.
Grado IP:	IP55 con raccordi MF Nylon. IP44 con raccordi Universale. IP42 con raccordi MG Nylon

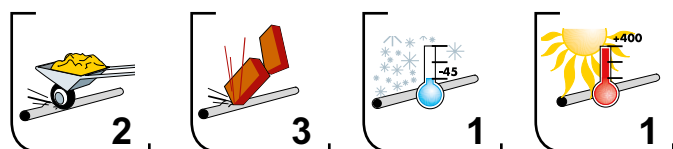

AGGRESSIVI CHIMICI ED INDUSTRIALI	RESISTENZA		
	BASSA	MEDIA	ALTA
Benzina verde	●		
Detergente industriale			●
Gasolio			●
Olio lubrificante	●		
Soluzione emulsionante			●
Solvente di lavaggio	●		

NOTA: per qualsiasi esigenza installativa con presenza di sostanze chimiche o aggressivi particolari, rivolgersi al servizio tecnico BTICINO

Articolo	Articolo Export	Guidacavo FP			Quantità (m)
		Nominale	Diametro (mm)		
Grigio			Interno	Esterno	
FP10	3 874 60	10	10	14,5	50
FP13	3 874 61	13	13	17,5	50
FP15	3 874 62	15	15	19,5	50
FP21	3 874 63	21	21	25,5	50
FP28	3 874 64	28	28	33	25
FP37	3 874 65	38	37,5	43,5	25
FP45	3 874 66	45	45	51	25
FP52	3 874 67	52	52	59	25
Nero		Nominale	Diametro (mm)		Quantità (m)
FP10N	3 874 70	10	10	14,5	50
FP13N	3 874 71	13	13	17,5	50
FP15N	3 874 72	15	15	19,5	50
FP21N	3 874 73	21	21	25,5	50
FP28N	3 874 74	28	28	33	25
FP37N	3 874 75	38	37,5	43,5	25
FP45N	3 874 76	45	45	51	25
FP52N	3 874 77	52	52	59	25



FP2021

FP2021N

FP 2000

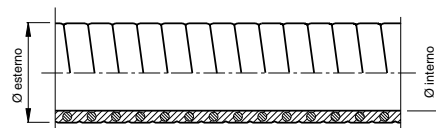

Guidacavo flessibile realizzato in PVC a spessore elevato con spirale di rinforzo. Garantisce una buona resistenza meccanica ed è indicato per installazioni che necessitano di prestazioni simili ai guidacavi con anima metallica. L'interno liscio facilita lo scorrimento dei cavi elettrici. Permette inoltre l'utilizzo dei raccordi metallici serie 2000 Metal.



Materiale:	PVC plastificato
Temperatura:	+5°C +60°C
Classificazione CEI EN 61386:	2 3 1 1
Autoestinguenza:	Non propagante la fiamma, secondo norma CEI EN 61386.
Grado IP:	IP44 con raccordi Universale. IP66 con raccordi Serie 2000 Metal

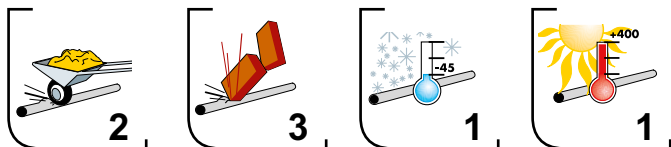

AGGRESSIVI CHIMICI ED INDUSTRIALI	RESISTENZA		
	BASSA	MEDIA	ALTA
Benzina verde		●	
Detergente industriale			●
Gasolio			●
Olio lubrificante		●	
Soluzione emulsionante			●
Solvente di lavaggio		●	

NOTA: per qualsiasi esigenza installativa con presenza di sostanze chimiche o aggressivi particolari, rivolgersi al servizio tecnico BTICINO

NOTA: guidacavi utilizzabili con raccordi plastici UNIVERSALI, MF NYLON, MG NYLON e con raccordi metallici serie 2000 METAL e DELTA.

Articolo		Articolo Export		Guidacavo FP 2000		
Grigio	Nominale	Diametro (mm)		Quantità (m)		
		Interno	Esterno			
	FP2010	3 875 60	10		15,5	50
	FP2012	3 875 61	12		17,5	50
	FP2016	3 875 62	16		21	50
	FP2021	3 875 63	21		26	50
	FP2027	3 875 64	27		33,5	25
	FP2035	3 875 65	35		42,5	25
	FP2040	3 875 66	40		48,5	25
	FP2052	3 875 67	51		60,5	25
Nero	Nominale	Diametro (mm)		Quantità (m)		
		Interno	Esterno			
	FP2010N	3 875 70	10		15,5	50
	FP2012N	3 875 71	12		17,5	50
	FP2016N	3 875 72	16		21	50
	FP2021N	3 875 73	21		26	50
	FP2027N	3 875 74	27		33,5	25
	FP2035N	3 875 75	35		42,5	25
FP2040N	3 875 76	40	48,5	25		
FP2052N	3 875 77	51	60,5	25		

Guidacavi trecciati GE TR



GETR20

GE TR

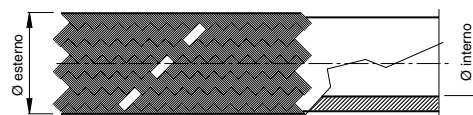

Guidacavo flessibile realizzato in PVC liscio con plastificanti polimerici altamente stabilizzati rivestito con treccia metallica in acciaio zincato. Particolarmente adatto in presenza di trucioli, scintille, scorie, residui di lavorazione garantisce la protezione e l'isolamento delle installazioni elettriche.



Materiale:	PVC plastificato (PVC-P), ricoperto con treccia metallica in filo di acciaio zincato.
Temperatura:	-15°C +70°C
Autoestinguenza:	Non propagante la fiamma, secondo norma CEI EN 61386.
Grado IP:	IP67 con raccordo Delta. IP65 raccordo Serie 2000 Metal.

AGGRESSIVI CHIMICI ED INDUSTRIALI	RESISTENZA		
	BASSA	MEDIA	ALTA
Benzina verde		●	
Detergente industriale			●
Gasolio			●
Olio lubrificante		●	
Soluzione emulsionante			●
Solvente di lavaggio		●	

NOTA: per qualsiasi esigenza installativa con presenza di sostanze chimiche o aggressivi particolari, rivolgersi al servizio tecnico BTICINO

Articolo	Articolo Export	Guidacavo GE TR			Quantità (m)
		Nominale	Diametro (mm)		
			Interno	Esterno	
GETR10	3 873 60	10	10	15,5	50
GETR12	3 873 61	12	12	17,5	50
GETR15	3 873 62	16	15,5	21,5	50
GETR20	3 873 63	21	20,5	26,5	50
GETR27	3 873 64	27	27	35	25
GETR36	3 873 65	35	34,5	45	25
GETR40	3 873 66	40	39,5	50	25
GETR47	3 873 67	47	47	57	25
GETR58	3 873 68	58	58	70	25

Raccordi universali per guidacavi in PVC



82925

Raccordo maschio fisso in poliammide di alta qualità rinforzata con fibra di vetro a serraggio meccanico utilizzabile con tutte le tipologie di guidacavi in PVC. Garantisce una buona resistenza meccanica, termica e agli agenti esterni.

Materiale:	Poliammide PA6 [UL94-V0] rinforzato con fibra di vetro.
Temperatura:	-20°C +80°C
Resistenza al calore:	filo incandescente a 850°C
Grado di protezione:	IP55 con guidacavi GE-PVC. IP44 con guidacavi FX - FP - FP2000.

Articolo	Articolo Export	Filettatura isometrica			
Nero		Nominale	Diametro guidacavo (mm)		Quantità (pz)
			Interno min	Esterno max	
82951	3 829 51	M16x1,5	10	16	75
82952	3 829 52	M16x1,5	12	18	75
82953	3 829 53	M20x1,5	12	18	75
82954	3 829 54	M20x1,5	15	21,5	30
82955	3 829 55	M25x1,5	20	26,5	30
82956	3 829 56	M32x1,5	27	33,5	15
82957	3 829 57	M32x1,5	25	30,5	15
82958	3 829 58	M32x1,5	32	40	10
82959	3 829 59	M40x1,5	39	50	10
82960	3 829 60	M50x1,5	44	53,5	8
82998	3 829 98	M50x1,5	50	61	5
Grigio		Nominale	Diametro guidacavo (mm)		Quantità (pz)
			Interno min	Esterno max	
3829 20	3 829 20	M12x1,5	8	15	75
82921	3 829 21	M16x1,5	10	16	75
82922	3 829 22	M16x1,5	12	18	75
82923	3 829 23	M20x1,5	12	18	75
82924	3 829 24	M20x1,5	15	21,5	30
82925	3 829 25	M25x1,5	20	26,5	30
82926	3 829 26	M32x1,5	27	33,5	15
82927	3 829 27	M32x1,5	25	30,5	15
82928	3 829 28	M32x1,5	32	40	10
3 829 79	3 829 79	M40x1,5	34,5	41,5	10
82929	3 829 29	M40x1,5	39	50	10
82930	3 829 30	M50x1,5	44	53,5	8
82997	3 829 97	M50x1,5	50	61	5
RAL 7035		Nominale	Diametro guidacavo (mm)		Quantità (pz)
			Interno min	Esterno max	
82981	3 829 81	M16x1,5	10	16	75
82982	3 829 82	M16x1,5	12	18	75
82983	3 829 83	M20x1,5	12	18	75
82984	3 829 84	M20x1,5	15	21,5	30
82985	3 829 85	M25x1,5	20	26,5	30
82986	3 829 86	M32x1,5	27	33,5	15
82987	3 829 87	M32x1,5	25	30,5	15
82988	3 829 88	M32x1,5	32	40	10
82989	3 829 89	M40x1,5	39	50	10
82990	3 829 90	M50x1,5	44	53,5	8
82999	3 829 99	M50x1,5	50	61	5
3 829 80	3 829 80	M63x1,5	50	61	10

Conforme alle norme UNI 5542-65

NOTA: spessore minimo del guidacavo consigliato: 2 mm

Articolo	Articolo Export	Filettatura PG			
Nero		Filettatura	Diametro guidacavo (mm)		Quantità (pz)
			Interno min	Esterno max	
82941	3 829 41	PG9	10	16	75
82942	3 829 42	PG11	12	18	75
82943	3 829 43	PG13,5	12	18	75
82944	3 829 44	PG13,5	15	21,5	30
82945	3 829 45	PG16	15	21,5	30
82946	3 829 46	PG21	20	26,5	30
82947	3 829 47	PG29	27	33,5	15
Grigio		Filettatura	Diametro guidacavo (mm)		Quantità (pz)
			Interno min	Esterno max	
3 829 00	3 829 00	PG7	8	15	75
3 829 48	3 829 48	PG7	10	16	75
82911	3 829 11	PG9	10	16	75
3 829 49	3 829 49	PG11	10	16	75
3 829 50	3 829 50	PG13,5	10	16	75
82912	3 829 12	PG11	12	18	75
82913	3 829 13	PG13,5	12	18	75
82914	3 829 14	PG13,5	15	21,5	30
82915	3 829 15	PG16	15	21,5	30
82916	3 829 16	PG21	20	26,5	30
82917	3 829 17	PG29	27	33,5	15
3 829 18	3 829 18	PG36	34,5	41,5	10
RAL 7035		Filettatura	Diametro guidacavo (mm)		Quantità (pz)
			Interno min	Esterno max	
82971	3 829 71	PG9	10	16	75
82972	3 829 72	PG11	12	18	75
82973	3 829 73	PG13,5	12	18	75
82974	3 829 74	PG13,5	15	21,5	30
82975	3 829 75	PG16	15	21,5	30
82976	3 829 76	PG21	20	26,5	30
82977	3 829 77	PG29	27	33,5	15

Conforme alle norme DIN 40430

Raccordi universali per guidacavi in PVC



UV resistant



82916

Raccordo maschio fisso in poliammide di alta qualità rinforzata con fibra di vetro a serraggio meccanico utilizzabile con tutte le tipologie di guidacavi in PVC. Garantisce una buona resistenza meccanica, termica e agli agenti esterni.

Materiale:	Poliammide PA6 [UL94-V0] rinforzato con fibra di vetro.
Temperatura:	-20°C +80°C
Resistenza al calore:	filo incandescente a 850°C
Grado di protezione:	IP55 con guidacavi GE-PVC. IP44 con guidacavi FX - FP - FP2000.

NOTA: spessore minimo del guidacavo consigliato: 2 mm

Articolo	Articolo Export	Filettatura Gas			
		Filettatura	Diametro guidacavo (mm)		Quantità (pz)
			Interno min	Esterno max	
Nero					
82931	3 829 31	G1/4	10	16	75
82932	3 829 32	G3/8	10	16	75
82933	3 829 33	G3/8	12	18	75
82934	3 829 34	G1/2	12	18	75
82935	3 829 35	G1/2	15	21,5	30
82936	3 829 36	G3/4	20	26,5	30
82937	3 829 37	G1	27	33,5	15
82938	3 829 38	G1	25	30,5	15
82939	3 829 39	G1	32	40	10
82940	3 829 40	G1 1/4	39	50	10
82993	3 829 93	G1 1/2	44	53,5	8
82994	3 829 94	G2	50	61	5
Grigio					
3 829 78	3 829 78	G1/4	6	9	75
82901	3 829 01	G1/4	10	16	75
82902	3 829 02	G3/8	10	16	75
82903	3 829 03	G3/8	12	18	75
82904	3 829 04	G1/2	12	18	75
82905	3 829 05	G1/2	15	21,5	30
82906	3 829 06	G3/4	20	26,5	30
82907	3 829 07	G1	27	33,5	15
82908	3 829 08	G1	25	30,5	15
82909	3 829 09	G1	32	40	10
82910	3 829 10	G1 1/4	39	50	10
82991	3 829 91	G1 1/2	44	53,5	8
82992	3 829 92	G2	50	61	5

Articolo	Articolo Export	Filettatura Gas			
		Filettatura	Diametro guidacavo (mm)		Quantità (pz)
			Interno min	Esterno max	
RAL 7035					
82961	3 829 61	G1/4	10	16	75
82962	3 829 62	G3/8	10	16	75
82963	3 829 63	G3/8	12	18	75
82964	3 829 64	G1/2	12	18	75
82965	3 829 65	G1/2	15	21,5	30
82966	3 829 66	G3/4	20	26,5	30
82967	3 829 67	G1	27	33,5	15
82968	3 829 68	G1	25	30,5	15
82969	3 829 69	G1	32	40	10
82970	3 829 70	G1 1/4	39	50	10
82995	3 829 95	G1 1/2	44	53,5	8
82996	3 829 96	G2	50	61	5

Conforme alle norme UNI-ISO 228/1

Raccordi MF Nylon



UV
resistant



81524

Raccordo monopezzo maschio fisso in poliammide di alta qualità rinforzata con fibra di vetro per guidacavi in PVC spiralato. Assicura buone prestazioni meccaniche e termiche.

Materiale: Poliammide PA6 [UL94-V0] rinforzato con fibra di vetro.

Temperatura: -20°C +80°C

Resistenza al calore: filo incandescente a 850°C

Grado di protezione: IP55 con guidacavi FX e FP.

Filettatura PG

Articolo	Articolo Export	Filettatura	Diametro nominale (mm)	Quantità (pz)
81521	3 815 21	PG9	10	100
81522	3 815 22	PG11	13	100
81523	3 815 23	PG13,5	13	100
81524	3 815 24	PG13,5	15	50
81525	3 815 25	PG16	15	50
81526	3 815 26	PG16	17	50
81527	3 815 27	PG21	21	50
81528	3 815 28	PG29	28	40
81529	3 815 29	PG36	38	25
81530	3 815 30	PG42	45	20
81531	3 815 31	PG48	52	10

Conforme alle norme DIN 40430

Filettatura Gas

Articolo	Articolo Export	Filettatura	Diametro nominale (mm)	Quantità (pz)
81501	3 815 01	G1/4	10	100
81502	3 815 02	G3/8	10	100
81503	3 815 03	G1/2	13	100
81504	3 815 04	G1/2	15	50
81505	3 815 05	G3/4	21	50
81506	3 815 06	G1	28	25
81507	3 815 07	G1 1/4	38	25
81508	3 815 08	G1 1/2	45	18
81509	3 815 09	G2	52	10

Conforme alle norme UNI-ISO 228/1

Raccordi MG Nylon



UV resistant



81694



81467

Raccordo monopezzo maschio girevole in poliammide di alta qualità rinforzata con fibra di vetro per guidacavi in PVC spiralato. Assicura buone prestazioni meccaniche e termiche.

Materiale: Poliammide PA6 [UL94-V0] rinforzato con fibra di vetro.

Temperatura: -20°C +80°C

Resistenza al calore: filo incandescente a 850°C

Grado di protezione: IP42 con guidacavi FX e FP .

Filettatura isometrica

Articolo	Articolo Export	Filettatura	Diametro nominale (mm)	Quantità (pz)
Nero				
81691	3 816 91	M16X1,5	10	100
81692	3 816 92	M20X1,5	13	100
81693	3 816 93	M20X1,5	15	50
81694	3 816 94	M25X1,5	21	50
81695	3 816 95	M32X1,5	28	20

Conforme alle norme UNI 5542-65

Filettatura Gas

Articolo	Articolo Export	Filettatura	Diametro nominale (mm)	Quantità (pz)
Nero				
81652	3 816 52	G1/4	10	100
81653	3 816 53	G3/8	10	100
81654	3 816 54	G1/2	10	100
81655	3 816 55	G1/2	13	100
81656	3 816 56	G1/2	15	50
81657	3 816 57	G3/4	21	50
81658	3 816 58	G1	28	40
81659	3 816 59	G1 1/4	38	25
81660	3 816 60	G1 1/2	45	18
81661	3 816 61	G2	52	10
Grigio				
81602	3 816 02	G1/4	10	100
81603	3 816 03	G3/8	10	100
81604	3 816 04	G1/2	10	100
81605	3 816 05	G1/2	13	100
81606	3 816 06	G1/2	15	50
81607	3 816 07	G3/4	21	50
81608	3 816 08	G1	28	40
81609	3 816 09	G1 1/4	38	25
81610	3 816 10	G1 1/2	45	18
81611	3 816 11	G2	52	10
RAL 7035				
81463	3 814 63	G3/8	10	100
81464	3 814 64	G1/2	10	100
81465	3 814 65	G1/2	13	100
81466	3 814 66	G1/2	15	50
81467	3 814 67	G3/4	21	50
81468	3 814 68	G1	28	40
81469	3 814 69	G1 1/4	38	25
81470	3 814 70	G1 1/2	45	18
81471	3 814 71	G2	52	10

Conforme alle norme UNI-ISO 228/1

Filettatura PG

Articolo	Articolo Export	Filettatura	Diametro nominale (mm)	Quantità (pz)
Nero				
81672	3 816 72	PG9	10	100
81673	3 816 73	PG11	10	100
81674	3 816 74	PG13,5	10	100
81675	3 816 75	PG11	13	100
81676	3 816 76	PG13,5	13	100
81677	3 816 77	PG13,5	15	50
81678	3 816 78	PG16	15	50
81679	3 816 79	PG16	17	50
81680	3 816 80	PG21	21	50
81681	3 816 81	PG29	28	40
81682	3 816 82	PG36	38	25
81683	3 816 83	PG42	45	18
81684	3 816 84	PG48	52	10
Grigio				
81622	3 816 22	PG9	10	100
81623	3 816 23	PG11	10	100
81624	3 816 24	PG13,5	10	100
81625	3 816 25	PG11	13	100
81626	3 816 26	PG13,5	13	100
81627	3 816 27	PG13,5	15	50
81628	3 816 28	PG16	15	50
81629	3 816 29	PG16	17	50
81630	3 816 30	PG21	21	50
81631	3 816 31	PG29	28	40
81632	3 816 32	PG36	38	25
81633	3 816 33	PG42	45	18
81634	3 816 34	PG48	52	10
RAL 7035				
81482	3 814 82	PG9	10	100
81483	3 814 83	PG11	10	100
81484	3 814 84	PG13,5	10	100
81485	3 814 85	PG11	13	100
81486	3 814 86	PG13,5	13	100
81487	3 814 87	PG13,5	15	50
81488	3 814 88	PG16	15	50
81489	3 814 89	PG16	17	50
81490	3 814 90	PG21	21	50
81491	3 814 91	PG29	28	40
81492	3 814 92	PG36	38	25
81493	3 814 93	PG42	45	18
81494	3 814 94	PG48	52	10

Conforme alle norme DIN 40430



81228

Raccordo metallico monopezzo maschio fisso specifico per guidacavi GE PVC e GE TR. Per il corretto montaggio sono necessari gli appositi anelli di protezione e fascette metalliche. Garantisce buone prestazioni meccaniche e termiche ed un grado di protezione IP67.

Materiale:	Ottone UNI EN 12164 CW 614N (fino Ø27 mm)
	Nichelatura: 2÷5 µm
	Alluminio GD-AI Si 12 Cu 2 Fe UNI 5076-74 (Ø36 mm)
Grado IP:	IP67 con guidacavi GE PVC
	IP67 con guidacavi GE TR

Articolo	Articolo Export	Filettatura	Ø nominale (mm)	Quantità (pz)
81221	3 812 21	PG9	10	100
81238	3 812 38	PG9	12	100
81222	3 812 22	PG11	12	100
81223	3 812 23	PG13,5	12	100
81224	3 812 24	PG16	12	100
81225	3 812 25	PG13,5	16	100
81226	3 812 26	PG16	16	100
81227	3 812 27	PG13,5	21	50
81228	3 812 28	PG16	21	50
81229	3 812 29	PG21	21	50
81230	3 812 30	PG21	27	25
81231	3 812 31	PG29	35	10
81232	3 812 32	PG36	40	5
81233	3 812 33	PG36	47	5
81234	3 812 34	PG42	47	5
81235	3 812 35	PG48	58	5

Conforme alle norme DIN 40430

Articolo	Articolo Export	Filettatura	Ø nominale (mm)	Quantità (pz)
81201	3 812 01	G1/4	10	100
81202	3 812 02	G3/8	12	100
81203	3 812 03	G1/2	12	100
81204	3 812 04	G1/2	16	100
81205	3 812 05	G1/2	21	50
81206	3 812 06	G3/4	21	50
81207	3 812 07	G3/4	27	25
81208	3 812 08	G1	27	25
81209	3 812 09	G1	35	10
81210	3 812 10	G1 1/4	40	5
81211	3 812 11	G1 1/2	47	5
81212	3 812 12	G2	58	5

Conforme alle norme UNI-ISO 228/1



81340



81372



81382

Articolo	Articolo Export	Anelli di protezione	
		Anello metallico specifico per il corretto montaggio del raccordo Delta con il guidacavo GETR, contenendo i fili della treccia metallica per la sicurezza degli operatori e dell'installazione.	
		Ø nominale (mm)	Quantità (pz)
81310	3 813 10	10	100
81312	3 813 12	12	100
81315	3 813 15	16	50
81320	3 813 20	21	50
81327	3 813 27	27	25
81336	3 813 36	35	25
81340	3 813 40	40	25
81347	3 813 47	47	25
81358	3 813 58	58	25

Articolo	Articolo Export	Fascetta		
		Elemento di fissaggio metallico con meccanismo a monoblocco e vite di chiusura a testa esagonale.		
		Larghezza (mm)	Ø ext. guidacavo min+max	Quantità (pz)
81360	3 813 60	9,5	11÷17	100
81362	3 813 62	9,5	13÷20	100
81364	3 813 64	9,5	15÷24	50
81366	3 813 66	12,5	19÷28	50
81368	3 813 68	12,5	26÷38	25
81370	3 813 70	12,5	32÷44	25
81372	3 813 72	12,5	38÷50	25
81374	3 813 74	12,5	44÷56	10
81376	3 813 76	12,5	58÷75	10

Articolo	Articolo Export	Fascette con vite di massa		
		Elemento di fissaggio in acciaio zincato (meccanismo a monoblocco e vite di chiusura a testa esagonale) con collegamento di messa a terra tramite apposita vite		
		Larghezza (mm)	Ø ext. guidacavo min+max	Quantità (pz)
81378	3 813 78	9,5	8÷14	100
81380	3 813 80	9,5	13÷20	100
81382	3 813 82	12,5	19÷28	50
81384	3 813 84	12,5	32÷44	25
81386	3 813 86	12,5	44÷56	25
81388	3 813 88	12,5	58÷75	20

Dati dimensionali

raccordi plastici per guidacavi in PVC

Universale

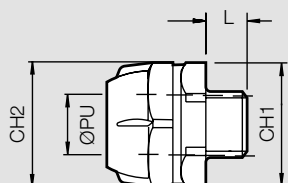

Filettatura Isometrica			DIMENSIONI (mm)			
Articolo			Ø PU	CH1	CH2	L
nero	grigio	RAL7035				
	3 829 20		6	24	25	10
82951	82921	82981	8	24	25	10
82952	82922	82982	10	26	28	12
82953	82923	82983	10	26	28	12
82954	82924	82984	13	31	34	13
82955	82925	82985	18	36	40	14
82956	82926	82986	24	45	48	15
82957	82927	82987	23	42	45	15
82958	82928	82988	27	51	56	15
82959	82929	82989	34	61	67	15
82960	82930	82990	39	66	72	15
82998	82997	82999	45,5	73	80	20
	3 829 79		30	54	60	15
		3 829 80	45,5	73	80	20

Filettatura PG			DIMENSIONI (mm)			
Articolo			Ø PU	CH1	CH2	L
nero	grigio	RAL7035				
	3 829 00		6	24	25	10
	3 829 48		8	24	25	10
82941	82911	82971	8	24	25	10
	3 829 49		8	24	25	10
	3 829 50		8	24	25	10
82942	82912	82972	10	26	28	12
82943	82913	82973	10	26	28	12
82944	82914	82974	13	31	34	13
82945	82915	82975	13	31	34	13
82946	82916	82976	18	36	40	14
82947	82917	82977	24	45	48	15
	3 829 18		30	54	60	15

Filettatura Gas			DIMENSIONI (mm)			
Articolo			Ø PU	CH1	CH2	L
nero	grigio	RAL7035				
	3 829 78		4,2	19	21	8
82931	82901	82961	8	24	25	10
82932	82902	82962	8	24	25	12
82933	82903	82963	10	26	28	12
82934	82904	82964	10	26	28	13
82935	82905	82965	13	31	34	13
82936	82906	82966	18	36	40	14
82937	82907	82967	24	45	48	15
82938	82908	82968	23	42	45	15
82939	82909	82969	27	51	56	15
82940	82910	82970	34	61	67	15
82993	82991	82995	39	66	72	15
82994	82992	82996	45,5	73	80	20

MF Nylon

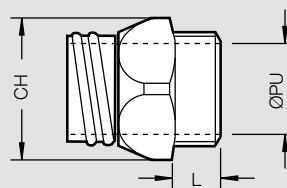

Filettatura PG		DIMENSIONI (mm)		
Articolo grigio	Ø PU	CH	L	
81521	8	19	8,5	
81522	11	24	9	
81523	11	24	9	
81524	12,5	24	9	
81525	12,5	24	9	
81526	15	26	10	
81527	18	30	10	
81528	23	38	12	
81529	31	46	12	
81530	38	55	12	
81531	48	65	20	

Filettatura gas		DIMENSIONI (mm)		
Articolo grigio	Ø PU	CH	L	
81501	8	19	8,5	
81502	8	19	8,5	
81503	11	24	9	
81504	12,5	24	9	
81505	18	30	10	
81506	23	38	13,5	
81507	31	46	13,5	
81508	38	55	13,5	
81509	48	65	20	

Dati dimensionali

raccordi plastici per guidacavi in PVC

MG Nylon

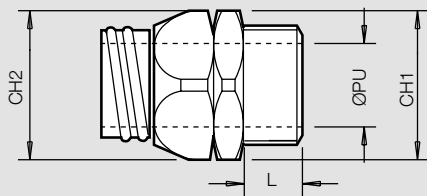

Filettatura Isometrica	DIMENSIONI (mm)			
Articolo nero	Ø PU	CH1	CH2	L
81691	8	19	19	9
81692	11	24	24	9
81693	12,5	24	24	9
81694	18	30	30	10
81695	23	38	38	14

Filettatura PG			DIMENSIONI (mm)			
Articolo			Ø PU	CH1	CH2	L
nero	grigio	RAL7035				
81672	81622	81482	8	19	19	9
81673	81623	81483	8	19	19	9
81674	81624	81484	8	19	19	9
81675	81625	81485	11	24	24	9
81676	81626	81486	11	24	24	9
81677	81627	81487	12,5	24	24	9
81678	81628	81488	12,5	26	24	9
81679	81629	81489	15	26	26	9
81680	81630	81490	18	30	30	10
81681	81631	81491	23	38	38	13
81682	81632	81492	31	46	46	13
81683	81633	81493	38	55	55	12
81684	81634	81494	48	65	65	19

Filettatura Gas			DIMENSIONI (mm)			
Articolo			Ø PU	CH1	CH2	L
nero	grigio	RAL7035				
81652	81602	-	5	19	19	8
81653	81603	81463	8	19	19	9
81654	81604	81464	8	19	19	9
81655	81605	81465	11	24	24	9
81656	81606	81466	12,5	24	24	9
81657	81607	81467	18	30	30	10
81658	81608	81468	23	38	38	14
81659	81609	81469	31	46	46	13
81660	81610	81470	38	55	55	12
81661	81611	81471	48	65	65	19

raccordi metallici per guidacavi treciati

Delta

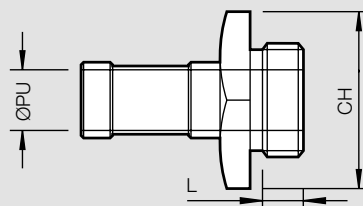

Filettatura PG	DIMENSIONI (mm)		
Articolo	Ø PU	CH	L
81221	9	18	8
81238	10	20	8
81222	10	20	8
81223	10	22	8
81224	10	24	8
81225	12	24	10
81226	12	24	10
81227	16	27	10
81228	16	27	10
81229	16	30	10
81230	23	35	10
81231	30	46	12
81232	34	55	14
81233	40	60	14
81234	40	60	14
81235	51	70	16

Filettatura Gas	DIMENSIONI (mm)		
Articolo	Ø PU	CH	L
81201	9	18	8
81202	10	20	8
81203	10	22	8
81204	12	24	10
81205	16	27	10
81206	16	30	10
81207	21,5	35	10
81208	23	35	10
81209	26	46	12
81210	34	55	14
81211	40	60	14
81212	51	70	16



Sistema guidacavi metallo plastici

AMBITI APPLICATIVI

-  Ambito ferroviario e trasporto su rotaia
-  Infrastrutture
-  Ambito navale e trasporto marittimo
-  Energie rinnovabili e green-building
-  Ambito alimentare
-  Impianti industriali e logistici
-  Ambito commerciale, terziario e servizi
-  Automazione e robotica
-  Bordo macchina e processi industriali





3 874 20

3 874 29

Guidacavo metallico pieghevole a semplice aggraffatura con rivestimento plastico in PVC aspirato. Garantisce buona flessibilità e buone caratteristiche di resistenza meccanica; abbinato ai raccordi serie 2000 Metal e ai manicotti garantisce una protezione IP67.



FA

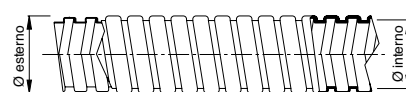

Materiale:	Pieghevole in acciaio (FeP01-02) con zincatura a caldo e rivestimento plastico in PVC.
Temperatura di esercizio:	-15°C +60°C
Classificazione CEI EN 61386:	3 3 3 1
Autoestinguenza:	Non propagante la fiamma, secondo norma CEI EN 61386.
Proprietà elettriche:	Continuità elettrica garantita
Grado IP:	IP42 con raccordi MG Metal IP42 con raccordi 2000 Metal IP65 con raccordi 2000 Metal IP67 con raccordi 2000 Metal e manicotti

Articolo		Guidacavi FA Standard			Quantità (m)
Grigio	Nero	Diametro (mm)			
Nominale		Interno	Esterno		
3 874 20	3 874 29	8	12	50	
3 874 21	3 874 30	10	14	50	
3 874 22	3 874 31	12	15,5	50	
3 874 23	3 874 32	16	19,5	50	
3 874 24	3 874 33	21	24,5	50	
3 874 25	3 874 34	27	31,5	25	
3 874 26	3 874 35	35	40	25	
3 874 27	3 874 36	40	45	25	
3 874 28	3 874 37	51	56	25	

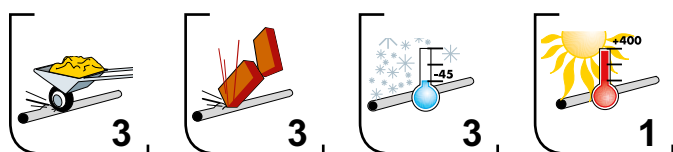

AGGRESSIVI CHIMICI ED INDUSTRIALI	RESISTENZA		
	BASSA	MEDIA	ALTA
Benzina verde		●	
Detergente industriale			●
Gasolio	●		
Olio lubrificante		●	
Soluzione emulsionante			●
Solvente di lavaggio		●	

NOTA: per qualsiasi esigenza installativa con presenza di sostanze chimiche o aggressivi particolari, rivolgersi al servizio tecnico BTICINO

NOTA: per il corretto accoppiamento tra guidacavi e raccordi serie 2000 Metal, utilizzare gli anelli adattatori (vedere tabella e istruzioni di montaggio a pagg. 83-84). Per l'utilizzo del manicotto IP67 vedere pag. 72

Guidacavi FA HF

(halogen free)



3 874 40

Guidacavo metallico pieghevole a semplice aggraffatura con rivestimento in composito termoplastico privo di alogeni. Unisce buone doti di flessibilità e di resistenza meccanica e termica; abbinato ai raccordi serie 2000 Metal e ai manicotti garantisce una protezione IP67. Particolarmente indicato per applicazioni in campo ferroviario.



Materiale:	Pieghevole in acciaio (FeP01-02) con zincatura a caldo e rivestimento in composito termoplastico privo di alogeni a base poliolefinica HF039/4H [UL94-V0]
Temperatura:	-25°C +90°C
Classificazione CEI EN 61386:	3 3 4 2
Autoestinguenza:	Non propagante la fiamma, secondo norma CEI EN 61386
Proprietà elettriche:	Continuità elettrica garantita
Grado IP:	IP65 con raccordi 2000 Metal ed anelli adattatori IP67 con raccordi 2000 Metal e manicotti

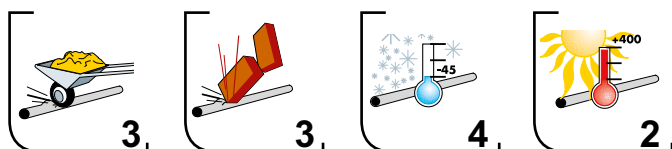

AGGRESSIVI CHIMICI ED INDUSTRIALI	RESISTENZA		
	BASSA	MEDIA	ALTA
Benzina verde			●
Detergente industriale			●
Gasolio			●
Olio lubrificante			●
Soluzione emulsionante		●	
Solvente di lavaggio		●	

NOTA: per qualsiasi esigenza installativa con presenza di sostanze chimiche o aggressivi particolari, rivolgersi al servizio tecnico BTICINO

NOTA: per il corretto accoppiamento tra guidacavi e raccordi serie 2000 Metal, utilizzare gli anelli adattatori (vedere tabella e istruzioni di montaggio a pagg. 83-84). Per l'utilizzo del manicotto IP67 vedere pag. 72

FA HALOGEN FREE



Articolo	Guidacavi FA HF (Halogen free)			Quantità (m)	
	Grigio	Nominale	Diametro (mm)		
			Interno	Esterno	
3 874 40		8	8	12	50
3 874 41		10	10	14	50
3 874 42		12	12	15,5	50
3 874 43		16	15,5	19,5	50
3 874 44		21	20,5	24,5	50
3 874 45		27	26,5	31,5	25
3 874 46		35	34,5	40	25
3 874 47		40	39,5	45	25
3 874 48		51	50,5	56	25



Conforme alle norme EN 45545 livello di rischio HL1-HL2
 Conforme alle norme UNI CEI 11170 livello di rischio LR4
 Conforme alle norme NF F 16-101/102 emissione di fumi F2
 Estensione supplementare di conformità: emissione di fumi F1 secondo norme NF F 16-101/102
 Sistema conforme con raccordi Serie 2000 METAL

Guidacavi FA 2000 e manicotti



GUIDACAVI FA 2000

Guidacavo metallico pieghevole a doppia aggraffatura con rivestimento plastico in PVC aspirato. Garantisce buona flessibilità e ottime caratteristiche di resistenza meccanica; abbinato ai raccordi serie 2000 Metal e ai manicotti garantisce una protezione IP67.



Materiale:	Pieghevole in acciaio (FeP01-02) con zincatura a caldo e rivestimento plastico in PVC.
Temperatura:	-15°C +60°C
Classificazione CEI EN 61386:	4 4 3 1
Autoestinguenza:	Non propagante la fiamma, secondo norma CEI EN 61386.
Proprietà elettriche:	Continuità elettrica garantita
Grado IP:	IP65 con raccordi 2000 Metal ed anelli adattatori. IP67 con raccordi 2000 Metal e manicotti

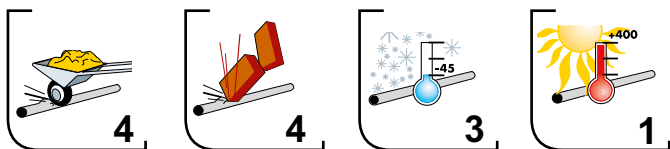

Articolo		Articolo Export		Guidacavi FA 2000		
		Diametro (mm)			Quantità (m)	
		Nominale	Interno	Esterno		
Grigio						
FA2010	3 872 71	10	10	13,5	50	
FA2012	3 872 72	12	12	15,5	50	
FA2016	3 872 73	16	15,5	19,5	50	
FA2021	3 872 74	21	20,5	24,5	50	
FA2027	3 872 75	27	26,5	31,5	25	
FA2035	3 872 76	35	34,5	40	25	
FA2040	3 872 77	40	39,5	45	25	
FA2052	3 872 78	51	50,5	56	25	
Nero						
FA2010N	3 872 80	10	10	13,5	50	
FA2012N	3 872 81	12	12	15,5	50	
FA2016N	3 872 82	16	15,5	19,5	50	
FA2021N	3 872 83	21	20,5	24,5	50	
FA2027N	3 872 84	27	26,5	31,5	25	
FA2035N	3 872 85	35	34,5	40	25	
FA2040N	3 872 86	40	39,5	45	25	
FA2052N	3 872 87	51	50,5	56	25	

FA 2000

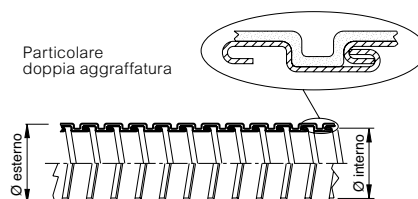

MANICOTTI

Manicotto in materiale termoplastico privo di alogeni non propagante la fiamma. In abbinamento ai guidacavi FA e ai raccordi serie 2000 Metal garantiscono un grado di protezione IP67.

Materiale:	Composito termoplastico privo di alogeni [UL94-V0]
Temperatura:	-15°C +60°C
Autoestinguenza:	Non propagante la fiamma secondo norma CEI EN 61386
Proprietà elettriche:	Continuità elettrica garantita
Grado IP:	IP67 con guidacavi FA, FA HF, FA 2000 e raccordi 2000 Metal

Articolo	Manicotti	
	Diametro nominale	Quantità (pz)
3 874 50	8	12
3 874 51	10	12
3 874 52	12	12
3 874 53	16	6
3 874 54	21	4
3 874 55	27	4
3 874 56	35	4
3 874 57	40	4
3 874 58	51	2

Guidacavi FA 2000

AGGRESSIVI CHIMICI ED INDUSTRIALI	RESISTENZA		
	BASSA	MEDIA	ALTA
Benzina verde		●	
Detergente industriale			●
Gasolio	●		
Olio lubrificante		●	
Soluzione emulsionante			●
Solvente di lavaggio		●	

NOTA: per qualsiasi esigenza installativa con presenza di sostanze chimiche o aggressivi particolari, rivolgersi al servizio tecnico BTICINO

NOTA: per il corretto accoppiamento tra guidacavi e raccordi serie 2000 Metal, utilizzare gli anelli adattatori (vedere tabella e istruzioni di montaggio a pagg. 83-84). Per l'utilizzo del manicotto IP67 vedere pag. 72

Guidacavi PN

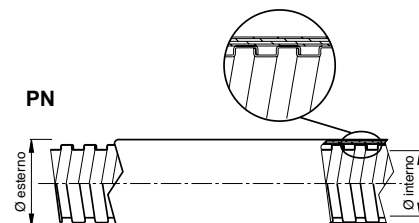

GUIDACAVI PN

Guidacavo metallico pieghevole a semplice aggraffatura con rivestimento plastico in PVC liscio. Indicato per la maggior parte delle applicazioni, coniuga flessibilità e resistenza meccanica. Risulta la soluzione ideale per la distribuzione, la protezione e l'isolamento delle installazioni elettriche. Disponibile anche nella versione con rivestimento in composito termoplastico privo di alogeni particolarmente indicato per applicazioni in ambito ferroviario.



Materiale:	Pieghevole in acciaio (FeP01-02) con zincatura a caldo e rivestimento plastico in PVC.
Temperatura:	-15°C +60°C
Classificazione CEI EN 61386:	3 3 3 1
Autoestinguenza:	Non propagante la fiamma, secondo norma CEI EN 61386.
Proprietà elettriche:	Continuità elettrica garantita
Grado IP:	IP65 con raccordi Serie 2000 Metal.

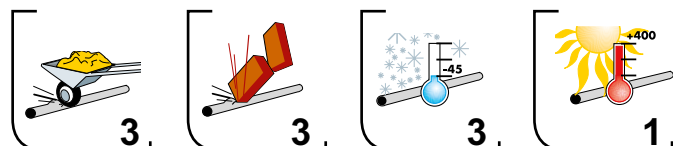

Articolo		Diametro (mm)			Quantità (m)
Grigio	Nero	Nominale	Interno	Esterno	
3 874 89	3 874 98	8	8	13	50
3 874 90	3 874 99	10	10	15,5	50
3 874 91	3 877 12	12	12	18	50
3 874 92	3 877 13	16	15,5	21,5	50
3 874 93	3 877 14	21	20,5	27	50
3 874 94	3 877 15	27	26,5	34	25
3 874 95	3 877 16	35	34,5	42,5	25
3 874 96	3 877 17	40	39,5	48,5	25
3 874 97	3 877 18	51	50,5	61	25

Conforme alla norma IEC 61386
Sistemi di tubi e accessori per installazioni elettriche

AGGRESSIVI CHIMICI ED INDUSTRIALI	RESISTENZA		
	BASSA	MEDIA	ALTA
Benzina verde		●	
Detergente industriale			●
Gasolio			●
Olio lubrificante		●	
Soluzione emulsionante			●
Solvente di lavaggio		●	

NOTA: per qualsiasi esigenza installativa con presenza di sostanze chimiche o aggressivi particolari, rivolgersi al servizio tecnico BTICINO

NOTA: per il corretto accoppiamento tra guidacavi e raccordi serie 2000 Metal, utilizzare gli anelli adattatori (vedere tabella e istruzioni di montaggio a pagg. 83-84).

Guidacavi PN HF

(halogen free)



387494HF

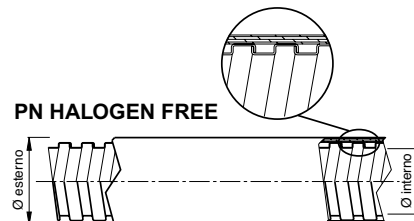

GUIDACAVI PN HF (HALOGEN FREE)

Guidacavo metallico pieghevole a semplice aggraffatura rivestito in materiale termoplastico privo di alogeni particolarmente indicato per applicazioni in ambito ferroviari.



Materiale:	Pieghevole in acciaio (FeP01-02) con zincatura a caldo e rivestimento in composito termoplastico privo di alogeni a base poliolefinica HF039/4H [UL94-V0]
Temperatura:	-25° C +90° C
Classificazione CEI EN 61386:	3 3 4 2
Autoestinguenza:	Non propagante la fiamma secondo norma CEI EN 61386
Proprietà elettriche:	Continuità elettrica garantita
Diametri:	Dint 8 ÷ 51 mm
Colore:	Grigio
Grado IP:	IP65 con raccordi Serie 2000 Metal

AGGRESSIVI CHIMICI ED INDUSTRIALI	RESISTENZA		
	BASSA	MEDIA	ALTA
Benzina verde			●
Detergente industriale			●
Gasolio			●
Olio lubrificante			●
Soluzione emulsionante		●	
Solvente di lavaggio		●	

NOTA: per qualsiasi esigenza installativa con presenza di sostanze chimiche o aggressivi particolari, rivolgersi al servizio tecnico BTICINO

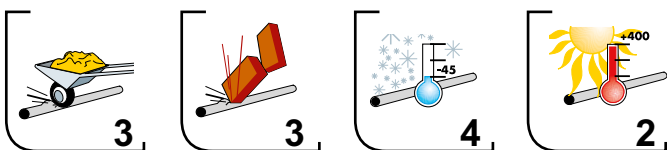

Conforme alle norme EN 45545 livello di rischio HL1-HL2
 Conforme alle norme UNI CEI 11170 livello di rischio LR4
 Conforme alle norme NF F 16-101/102 emissione di fumi F2
 Estensione supplementare di conformità: emissione di fumi F1 secondo norme NF F 16-101/102
 Sistema conforme con raccordi Serie 2000 METAL

Prodotto disponibile a commessa per tutti i diametri della gamma PN

Guidacavi P3



6 66151

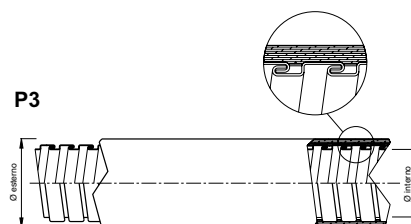

Guidacavo metallico pieghevole a doppia aggraffatura con rivestimento plastico in PVC liscio, adatto per installazioni in ambienti con alte o basse temperature di esercizio. Indicato per la maggior parte delle applicazioni, coniuga flessibilità e resistenza meccanica. Risulta la soluzione ideale per la distribuzione, la protezione e l'isolamento delle installazioni elettriche. Disponibile anche nella versione con rivestimento in composito termoplastico privo di alogeni particolarmente indicato per applicazioni in ambito ferroviario.

Materiale:	Pieghevole in acciaio (FeP01-02) a doppia aggraffatura con zincatura a caldo e rivestimento plastico in PVC.
Temperatura:	-25°C +105°C
Classificazione CEI EN 61386:	4 4 4 3
Autoestinguenza:	Non propagante la fiamma, secondo norma CEI EN 61386.
Proprietà elettriche:	Continuità elettrica garantita
Grado IP:	IP65 con raccordi Serie 2000 Metal.
File UL:	n° E111325

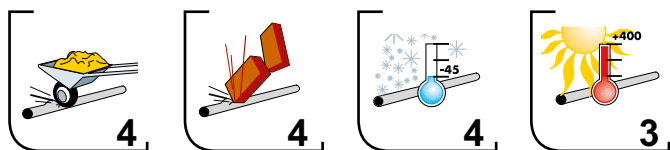

AGGRESSIVI CHIMICI ED INDUSTRIALI	RESISTENZA		
	BASSA	MEDIA	ALTA
Benzina verde		●	
Detergente industriale			●
Gasolio			●
Olio lubrificante		●	
Soluzione emulsionante			●
Solvente di lavaggio		●	

NOTA: per qualsiasi esigenza installativa con presenza di sostanze chimiche o aggressivi particolari, rivolgersi al servizio tecnico BTICINO

NOTA: per il corretto accoppiamento tra guidacavi e raccordi serie 2000 Metal, utilizzare gli anelli adattatori (vedere tabella e istruzioni di montaggio a pagg. 83-84)

Articolo	Diametro (mm)			Quantità (m)
	Nominale	Interno	Esterno	
Grigio				
6 661 50	10	10	15,5	50
6 661 51	12	12	18	50
6 661 52	16	15,5	21,5	50
6 661 53	21	20,5	27	50
6 661 54	27	26,5	33,5	25
6 661 55	35	34,5	42,5	25
6 661 56	40	39,5	48	25
6 661 57	51	50,5	60	25
6 661 58	63	63	73	15
6 661 59	77	77	88	8
6 661 60	102	102	115	8
Nero				
6 661 61	10	10	15,5	50
6 661 62	12	12	18	50
6 661 63	16	15,5	21,5	50
6 661 64	21	20,5	27	50
6 661 65	27	26,5	33,5	25
6 661 66	35	34,5	42,5	25
6 661 67	40	39,5	48	25
6 661 68	51	50,5	60	25



Conforme alla norma IEC 61386
Sistemi di tubi e accessori per installazioni elettriche

Guidacavi P3 HF

(halogen free)



666151HF

Guidacavo metallico pieghevole a doppia aggraffatura rivestito in materiale termoplastico privo di alogeni particolarmente indicato per applicazioni in ambito ferroviari.

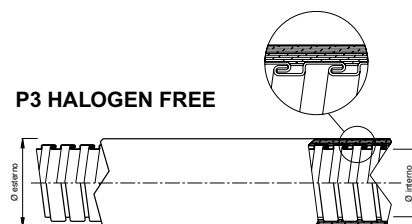

Materiale:	Pieghevole in acciaio (FeP01-02) con zincatura a caldo e rivestimento in composito termoplastico privo di alogeni a base poliolefinica HF039/4H
Temperatura:	-25°C +90°C
Classificazione CEI EN 61386:	4 4 4 2
Autoestinguenza:	Non propagante la fiamma secondo norma CEI EN 61386
Proprietà elettriche:	Continuità elettrica garantita
Diametri:	D _{int} 10 ÷ 102 mm
Colore:	Grigio
Grado IP:	IP65 con raccordi Serie 2000 Metal

AGGRESSIVI CHIMICI ED INDUSTRIALI	RESISTENZA		
	BASSA	MEDIA	ALTA
Benzina verde			●
Detergente industriale			●
Gasolio			●
Olio lubrificante			●
Soluzione emulsionante		●	
Solvente di lavaggio		●	

NOTA: per qualsiasi esigenza installativa con presenza di sostanze chimiche o aggressivi particolari, rivolgersi al servizio tecnico BTICINO

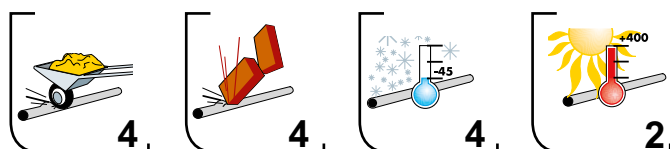

Conforme alle norme EN 45545 livello di rischio HL1-HL2
 Conforme alle norme UNI CEI 11170 livello di rischio LR4
 Conforme alle norme NF F 16-101/102 emissione di fumi F2
 Estensione supplementare di conformità: emissione di fumi F1 secondo norme NF F 16-101/102
 Sistema conforme con raccordi Serie 2000 METAL

Prodotto disponibile a commessa per tutti i diametri della gamma P3

Guidacavi P2X



P2X16

Guidacavo metallico pieghevole in acciaio inossidabile a doppia aggraffatura con rivestimento plastico in PVC liscio.



Materiale:	Flessibile in acciaio inox AISI 304 e rivestimento plastico in PVC.
Temperatura:	-15°C +60°C
Classificazione CEI EN 61386:	4 4 3 1
Autoestinguenza:	Non propagante la fiamma, secondo norma CEI EN 61386.
Proprietà elettriche:	Continuità elettrica garantita
Grado IP:	IP65 con raccordi Serie 2000 Metal.

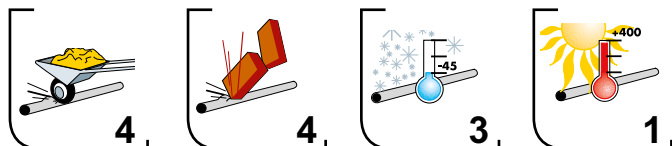

AGGRESSIVI CHIMICI ED INDUSTRIALI	RESISTENZA		
	BASSA	MEDIA	ALTA
Benzina verde		●	
Detergente industriale			●
Gasolio			●
Olio lubrificante		●	
Soluzione emulsionante			●
Solvente di lavaggio		●	

NOTA: per qualsiasi esigenza installativa con presenza di sostanze chimiche o aggressivi particolari, rivolgersi al servizio tecnico BTICINO

NOTA: per il corretto accoppiamento tra guidacavi e raccordi serie 2000 Metal, utilizzare gli anelli adattatori (vedere tabella e istruzioni di montaggio a pagg. 83-84).

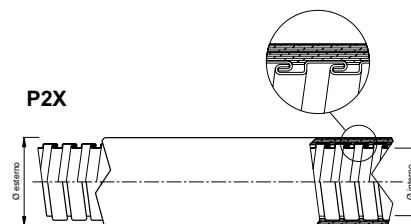

Articolo	Articolo Export	Guidacavi P2X			Quantità (m)
		Diametro (mm)			
Grigio		Nominale	Interno	Esterno	
P2X10	3 878 41	10	10	15,5	50
P2X12	3 878 42	12	12	18	50
P2X16	3 878 43	16	15,5	21,5	50
P2X21	3 878 44	21	20,5	27	50
P2X27	3 878 45	27	26,5	33,5	25
P2X35	3 878 46	35	34,5	42,5	25
P2X40	3 878 47	40	39,5	48	25
P2X52	3 878 48	51	50,5	60	25



Conforme alla norma IEC 61386
Sistemi di tubi e accessori per installazioni elettriche



LA15

LA

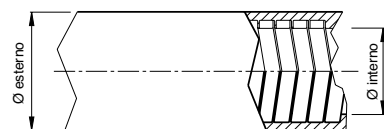

Guidacavo metallico pieghevole a semplice aggraffatura (NW 12÷35) e a doppia aggraffatura (NW 40÷102) con rivestimento plastico in FLEXIBOND liscio (PVC brevettato). Assicura un'ottima tenuta ai liquidi e ai vapori.



Materiale:	Pieghevole in acciaio (FeP01-02) con zincatura a caldo e rivestimento plastico in FLEXIBOND (PVC brevettato).
Temperatura:	-20°C +60°C (+90°C per brevi periodi)
Resistenza alla fiamma:	Non propagante la fiamma secondo norma UL 360
Proprietà elettriche:	Continuità elettrica garantita
Grado IP:	IP65 con raccordo Serie 2000 Metal
File CSA:	n° LL-18858
File UL:	n° E 29278

AGGRESSIVI CHIMICI ED INDUSTRIALI	RESISTENZA		
	BASSA	MEDIA	ALTA
Benzina verde		●	
Detergente industriale			●
Gasolio			●
Olio lubrificante		●	
Soluzione emulsionante			●
Solvente di lavaggio		●	

NOTA: per qualsiasi esigenza installativa con presenza di sostanze chimiche o aggressivi particolari, rivolgersi al servizio tecnico BTICINO

NOTA: per il corretto accoppiamento tra guidacavi e raccordi serie 2000 Metal, utilizzare gli anelli adattatori (vedere tabella e istruzioni di montaggio a pagg. 83-84).

Articolo	Articolo Export	Diametro (mm)			Quantità (m)	
		Nominale	Interno	Esterno		
Grigio						
LA10	UL SF	3 875 30	12	12,5	18	60,96
LA11	UL SF	3 875 31	16	16	21	60,96
LA12	UL SF	3 875 32	21	21	26,5	45,72
LA13	UL SF	3 875 33	27	26,7	33,3	30,48
LA14	UL SF	3 875 34	35	35,4	42	15,24
LA15	UL SF	3 875 35	40	40,3	48	15,24
LA16	UL SF	3 875 36	51	51,6	60	15,24
LA17	UL SF	3 875 37	63	63,3	73	7,62
LA18	UL SF	3 875 38	77	78,3	89	7,62
LA19	UL SF	3 875 39	102	102	113	7,62

Guidacavi trecciati FTR



FTR21

FTR



GUIDACAVI TRECCIATI FTR

Guidacavo metallico pieghevole a semplice aggraffatura con rivestimento plastico in PVC aspirato e ricoperto in treccia Metallica di acciaio zincato. Garantisce la schermatura delle onde elettromagnetiche con un livello di schermatura medio dai disturbi per irraggiamento su un'ampia banda di frequenze (disturbo ridotto di circa dieci volte). Disponibile anche nella versione con rivestimento in composito termoplastico privo di alogeni particolarmente indicato per applicazioni in ambito ferroviario.



Materiale:	Pieghevole in acciaio (FeP01-02) con zincatura a caldo e rivestimento plastico in PVC. Treccia Metallica in filo di acciaio zincato.
Temperatura:	-15°C +60°C
Classificazione CEI EN 61386:	3 3 3 1
Autoestinguenza:	Non propagante la fiamma, secondo norma CEI EN 61386.
Proprietà elettriche:	Continuità elettrica garantita
Grado IP:	IP43 con raccordi Serie 2000 Metal
Compatibilità EMC:	20dB in banda di frequenza 30-280 Mhz

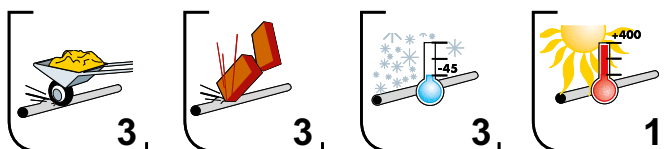

AGGRESSIVI CHIMICI ED INDUSTRIALI	RESISTENZA		
	BASSA	MEDIA	ALTA
Benzina verde		●	
Detergente industriale			●
Gasolio			●
Olio lubrificante		●	
Soluzione emulsionante		●	
Solvente di lavaggio		●	

NOTA: per qualsiasi esigenza installativa con presenza di sostanze chimiche o aggressivi particolari, rivolgersi al servizio tecnico BTICINO

NOTA: per il corretto accoppiamento tra guidacavi e raccordi serie 2000 Metal, utilizzare gli anelli adattatori (vedere tabella e istruzioni di montaggio a pagg. 83-84).

Guidacavi trecciati FTR

Articolo	Articolo Export	Diametro (mm)			Quantità (m)
		Nominale	Interno	Esterno	
FTR10	3 871 90	10	10	16	50
FTR12	3 871 91	12	12	18	50
FTR16	3 871 92	16	15,5	21	50
FTR21	3 871 93	21	20,5	26	50
FTR27	3 871 94	27	26,5	33	25
FTR35	3 871 95	35	34,5	42	25
FTR40	3 871 96	40	39,5	47	25
FTR52	3 871 97	51	50,5	57	25



Conforme alla norma IEC 61386
Sistemi di tubi e accessori per installazioni elettriche

Guidacavi trecciati FTR HF

(halogen free)



FTRHF21

FTR HALOGEN FREE



GUIDACAVI TRECCIATI FTR HF (HALOGEN FREE)

Guidacavo metallico flessibile a semplice aggraffatura rivestito in materiale termoplastico privo di alogeni e treccia esterna di acciaio zincato particolarmente indicato per applicazioni in ambito ferroviari. Garantisce anche la schermatura dalle onde elettromagnetiche.



Materiale:	Pieghevole in acciaio (FeP01-02) con zincatura a caldo e rivestimento in composito termoplastico privo di alogeni a base poliolefinica HF039/4H [UL94-V0]. Treccia metallica in filo di acciaio zincato.
Temperatura:	-25° C +90° C
Classificazione CEI EN 61386:	3 3 4 2
Autoestinguenza:	Non propagante la fiamma secondo norma CEI EN 61386
Proprietà elettriche:	Continuità elettrica garantita
Diametri:	D _{int} 10 ÷ 51 mm
Colore:	Grigio
Grado IP:	IP43 con raccordi Serie 2000 Metal

AGGRESSIVI CHIMICI ED INDUSTRIALI	RESISTENZA		
	BASSA	MEDIA	ALTA
Benzina verde			●
Detergente industriale			●
Gasolio			●
Olio lubrificante			●
Soluzione emulsionante		●	
Solvente di lavaggio		●	

NOTA: per qualsiasi esigenza installativa con presenza di sostanze chimiche o aggressivi particolari, rivolgersi al servizio tecnico BTICINO

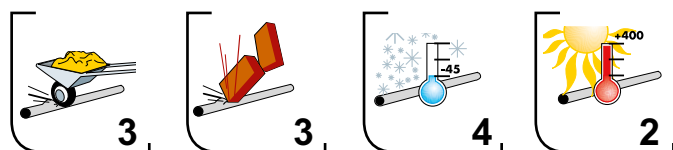

Conforme alle norme EN 45545 livello di rischio HL1-HL2
 Conforme alle norme UNI CEI 11170 livello di rischio LR4
 Conforme alle norme NF F 16-101/102 emissione di fumi F2
 Estensione supplementare di conformità: emissione di fumi F1 secondo norme NF F 16-101/102
 Sistema conforme con raccordi Serie 2000 METAL

Prodotto disponibile a commessa per tutti i diametri della gamma FTR

NOTA: per il corretto accoppiamento tra guidacavi e raccordi serie 2000 Metal, utilizzare gli anelli adattatori (vedere tabella e istruzioni di montaggio a pagg. 83-84).

Guidacavi trecciati TRS*



TRS21

TRS



Guidacavo metallico flessibile a semplice aggraffatura rivestito con treccia Metallica in acciaio zincato. Assicura elevate prestazioni meccaniche e termiche e risulta particolarmente adatto per tutti gli ambienti ad elevato rischio di incendio grazie alla totale assenza di materie plastiche.



Materiale:	Pieghevole in acciaio (FeP01-02) con zincatura a caldo, e treccia metallica in filo di acciaio zincato.
Temperatura:	-45°C +250°C.
Classificazione CEI EN 61386:	3 3 5 6
Autoestinguenza:	Non propagante la fiamma, secondo norma CEI EN 61386.
Proprietà elettriche:	Continuità elettrica garantita
Grado IP:	IP42 con raccordi MG Metal. IP42 con raccordi Serie 2000 Metal.

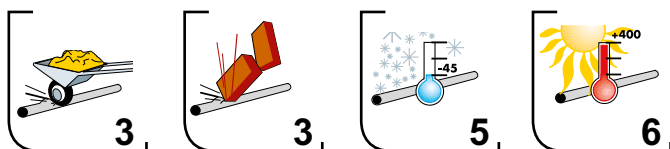

AGGRESSIVI CHIMICI ED INDUSTRIALI	RESISTENZA		
	BASSA	MEDIA	ALTA
Benzina verde			●
Detergente industriale			●
Gasolio			●
Olio lubrificante		●	
Soluzione emulsionante		●	
Solvente di lavaggio		●	

NOTA: per qualsiasi esigenza installativa con presenza di sostanze chimiche o aggressivi particolari, rivolgersi al servizio tecnico BTICINO

NOTA: per il corretto accoppiamento tra guidacavi e raccordi serie 2000 Metal, utilizzare gli anelli adattatori (vedere tabella e istruzioni di montaggio a pagg. 83-84).

Articolo	Articolo Export	Diametro (mm)			Quantità (m)
		Nominale	Interno	Esterno	
TRS10	3 879 90	10	10	15,5	50
TRS12	3 879 91	12	12	17,5	50
TRS16	3 879 92	16	15,5	21	50
TRS21	3 879 93	21	20,5	26	50
TRS27	3 879 94	27	26,5	33	25
TRS35	3 879 95	35	34,5	41,5	25
TRS40	3 879 96	40	39,5	47	25
TRS52	3 879 97	51	50,5	58	25

* prodotti a commessa, contattare la rete di vendita BTicino della vostra zona.



GNS



GND

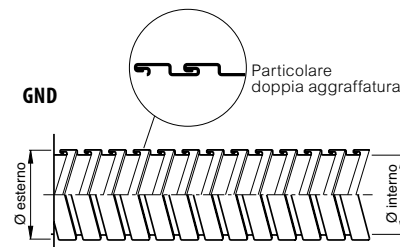

GUIDACAVI GNS*

Guidacavo metallico pieghevole a semplice aggraffatura.

GUIDACAVI GND*

Guidacavo metallico pieghevole a doppia aggraffatura.



Materiale:	Pieghevole in acciaio (FeP01-02) con zincatura a caldo, con spessore del rivestimento fino a 15 µm.
Temperatura:	-45°C +250°C.
Proprietà elettriche:	Continuità elettrica garantita
Grado IP:	IP42 con raccordi MG Metal IP42 con raccordi Serie 2000 Metal e anelli adattatori

Materiale:	Pieghevole in acciaio (FeP01-02) con zincatura a caldo, con spessore del rivestimento fino a 15 µm.
Temperatura:	-45°C +250°C.
Proprietà elettriche:	Continuità elettrica garantita
Grado IP:	IP42 con raccordi Serie 2000 Metal e anelli adattatori

Articolo	Articolo Export	Diametro (mm)			Quantità (m)
		Nominale	Interno	Esterno	
GNS10	3 823 81	10	10	13	*
GNS12	3 823 82	12	12	15	*
GNS16	3 823 85	16	15,5	18,5	*
GNS20	3 823 87	21	20,5	24	*
GNS27	3 823 89	27	26,5	30	*
GNS35	3 823 91	35	34,5	38	*
GNS40	3 823 93	40	39,5	44,5	*
GNS51	3 823 95	51	50,5	55,5	*

Articolo	Articolo Export	Diametro (mm)			Quantità (m)
		Nominale	Interno	Esterno	
GND10	3 873 80	10	10	12,5	*
GND12	3 873 81	12	12	14,5	*
GND16	3 873 82	16	15,5	18,5	*
GND21	3 873 83	21	20,5	23,5	*
GND27	3 873 84	27	26,5	30	*
GND35	3 873 85	35	34,5	38	*
GND40	3 873 86	40	39,5	43	*
GND52	3 873 87	51	50,5	54	*

AGGRESSIVI CHIMICI ED INDUSTRIALI	RESISTENZA		
	BASSA	MEDIA	ALTA
Benzina verde			●
Detergente industriale			●
Gasolio			●
Olio lubrificante		●	
Soluzione emulsionante		●	
Solvente di lavaggio		●	

AGGRESSIVI CHIMICI ED INDUSTRIALI	RESISTENZA		
	BASSA	MEDIA	ALTA
Benzina verde			●
Detergente industriale			●
Gasolio			●
Olio lubrificante		●	
Soluzione emulsionante		●	
Solvente di lavaggio		●	

NOTA: per qualsiasi esigenza installativa con presenza di sostanze chimiche o aggressivi particolari, rivolgersi al servizio tecnico BTICINO

NOTA: per qualsiasi esigenza installativa con presenza di sostanze chimiche o aggressivi particolari, rivolgersi al servizio tecnico BTICINO

NOTA: per il corretto accoppiamento tra guidacavi e raccordi serie 2000 Metal, utilizzare gli anelli adattatori (vedere tabella e istruzioni di montaggio a pagg. 83-84).

* prodotti a commessa, contattare la rete di vendita BTicino della vostra zona.

Guidacavi speciali*



GNDX10

3 873 70

GUIDACAVI GNDX*

Guidacavo metallico flessibile in acciaio inossidabile AISI 304 a doppia aggraffatura.



Materiale:	Pieghevole in acciaio inox AISI 304.
Temperatura:	-45°C +250°C.
Proprietà elettriche:	Continuità elettrica garantita
Grado IP:	IP42 con raccordi Serie 2000 Metal e anelli adattatori

Articolo	Articolo Export	Diametro (mm)			Quantità (m)
		Nominale	Interno	Esterno	
GNDX10	3 874 80	10	10	12,5	*
GNDX12	3 874 81	12	12	14,5	*
GNDX16	3 874 82	16	15,5	18,5	*
GNDX21	3 874 83	21	20,5	23,5	*
GNDX27	3 874 84	27	26,5	30	*
GNDX35	3 874 85	35	34,5	38	*
GNDX40	3 874 86	40	39,5	43	*
GNDX52	3 874 87	51	50,5	54	*

AGGRESSIVI CHIMICI ED INDUSTRIALI	RESISTENZA		
	BASSA	MEDIA	ALTA
Benzina verde			●
Detergente industriale			●
Gasolio			●
Olio lubrificante			●
Soluzione emulsionante			●
Solvente di lavaggio			●

NOTA: per qualsiasi esigenza installativa con presenza di sostanze chimiche o aggressivi particolari, rivolgersi al servizio tecnico BTICINO

NOTA: per il corretto accoppiamento tra guidacavi e raccordi serie 2000 Metal, utilizzare gli anelli adattatori (vedere tabella e istruzioni di montaggio a pagg. 83-84).

* prodotti a commessa, contattare la rete di vendita BTicino della vostra zona.

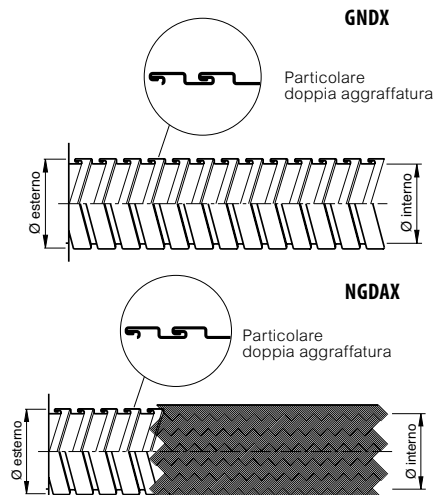

GUIDACAVI NGDAX*

Guidacavo metallico flessibile a doppia aggraffatura in acciaio inossidabile AISI 304 con rivestimento in filo di fibra di vetro e ricoperto in treccia Metallica di acciaio inossidabile AISI 304. Indicato per le applicazioni più gravose garantisce elevate prestazioni meccaniche e termiche.



Materiale:	Flessibile in acciaio inox AISI 304 a doppia aggraffatura. Rivestito con filo di fibra di vetro e ricoperto da trecciatura inox AISI 304.
Temperatura:	-45°C +250°C
Classificazione EN 61386:	4 4 5 6
Proprietà elettriche:	Continuità elettrica garantita
Grado IP:	IP42 con raccordi Serie 2000 Metal e anelli adattatori

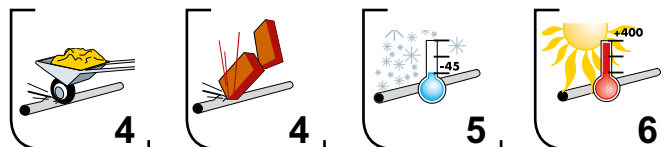

Articolo	Diametro (mm)			Quantità (m)
	Nominale	Interno	Esterno	
3 873 70	10	10	16,5	50
3 873 71	12	12	18	50
3 873 72	16	15,5	21,5	50
3 873 73	21	20,5	26,5	50
3 873 74	27	26,5	35	25
3 873 75	35	34,5	42,5	25
3 873 76	40	39,5	48	25
3 873 77	51	50,5	59	25

AGGRESSIVI CHIMICI ED INDUSTRIALI	RESISTENZA		
	BASSA	MEDIA	ALTA
Benzina verde			●
Detergente industriale			●
Gasolio			●
Olio lubrificante			●
Soluzione emulsionante			●
Solvente di lavaggio			●

NOTA: per qualsiasi esigenza installativa con presenza di sostanze chimiche o aggressivi particolari, rivolgersi al servizio tecnico BTICINO



CP20



CP20N

Calza trecciata espandibile in poliestere privo di alogeni con un'ottima resistenza all'abrasione e alla piegatura. Garantisce un'ottima resistenza ai fluidi ed un basso livello di assorbimento dell'umidità.

Materiale:	Fibra di poliestere
Temperatura:	-50°C +150°C
Temperatura MAX:	175°C
Resistenza alla fiamma:	Non propagante la fiamma secondo UL 224
Resistenza ai fluidi:	Ottima, sia con oli sia con solventi e idrocarburi. Prodotto privo di alogeni. Conforme alla direttiva ROHS.

Articolo		Calza CP	
Articolo	Articolo Export	Diametro cavi (mm)	Quantità (m)
Grigio			
CP3	3 871 50	2-5	200
CP5	3 871 51	4-8	200
CP8	3 871 52	6-12	200
CP10	3 871 53	7-15	100
CP12	3 871 54	10-18	100
CP15	3 871 55	12-23	50
CP20	3 871 56	16-28	50
CP25	3 871 57	21-35	50
CP30	3 871 58	26-45	50
CP40	3 871 59	36-60	50
CP50	3 871 60	45-75	50
Nero			
CP3N	3 872 50	2-5	200
CP5N	3 872 51	4-8	200
CP8N	3 872 52	6-12	200
CP10N	3 872 53	7-15	100
CP12N	3 872 54	10-18	100
CP15N	3 872 55	12-23	50
CP20N	3 872 56	16-28	50
CP25N	3 872 57	21-35	50
CP30N	3 872 58	26-45	50
CP40N	3 872 59	36-60	50
CP50N	3 872 60	45-75	50

NOTA: attenzione, i diametri indicati sono approssimativi

Esempio composizione di sistema Guidacavo FA con manicotto e raccordo Serie 2000 Metal

I guidacavi FA standard, FA HF e FA 2000, abbinati ai manicotti ed ai raccordi serie 2000 Metal, garantiscono un grado di protezione IP67

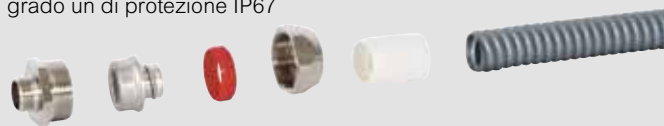

Il manicotto, in materiale termoplastico privo di alogeni, si inserisce a pressione sul guidacavo

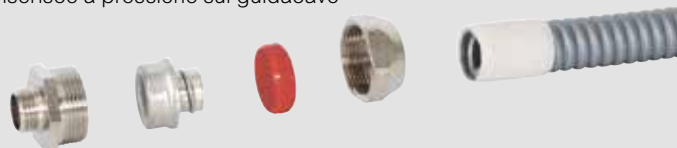

La continuità elettrica è assicurata dalla virola filettata in acciaio che si avvita all'interno dell'anima metallica. Quest'ultima, in caso di necessità, protegge anche dalla trecciatura del guidacavo.



L'anello rosso in poliammide, pressato nel corpo del raccordo serie 2000 Metal, assicura la tenuta tra il guidacavo e il raccordo stesso.



Il sistema completo garantisce buona flessibilità ed ottime caratteristiche di resistenza meccanica



Raccordi metallici Serie 2000 Metal



82046

Composizione raccordo Serie 2000 Metal

Raccordo dritto maschio fisso in ottone nichelato o zincato per guidacavi metallici o metallo-plastici. Assicura ottime prestazioni meccaniche e termiche e risulta la soluzione adatta per la maggior parte delle applicazioni. L'ermeticità tra guidacavo e raccordo è garantita dallo specifico anello di tenuta mentre la continuità elettrica è assicurata dalla virola metallica che si avvita all'interno del guidacavo proteggendo i cavi elettrici. La raggiatura della parte terminale evita la possibile abrasione dei cavi elettrici in uscita. Il raccordo, a serraggio meccanico rapido ha eccellenti valori di resistenza alla trazione e alle vibrazioni.

Materiale: Corpo e Dado: Ottone UNI EN 12164 CW 614N
 Nichelatura: 2÷5 µm (fino Ø150,5 mm).
 Zincatura: min. 2 µm (da Ø163 mm).
 Anello di tenuta: PA6 UL 94-V2 di colore rosso.
 Virola: acciaio in banda stagnata fino a Ø150,5
 In ottone UNI EN 12164 CW 614N da Ø163, con zincatura: min. 2 µm

Temperatura: -20°C +80°C

Grado IP IP42 con guidacavi FA, FA HF, TRS, e con guidacavi GNS, GND, GNDX, NGDAX e anelli adattatori
 IP43 con guidacavi FTR, FTR HF
 IP65 con guidacavi PN, PN HF, P3, P3 HF, P2X, LA, GE, GE TR e con con guidacavi FA, FA HF, FA2000 e anelli adattatori
 IP66 con guidacavi FP2000
 IP67 con guidacavi FA, FA HF, FA2000 e manicotti

File UL: n° E72620

File CSA: n° LR-61907

Sistema con guidacavi: GE, GE TR, FA, PN, P3, P3 HF, P2X, LA, FA HF, PN HF, FA 2000, FTR, TRS, GNS, GND, GNDX, FTR HF, FP2000, NGDAX

Resistenza alla corrosione:

Prova di resistenza alla corrosione in nebbia salina neutra secondo UNI ISO 9227; costante pluviometrica 1,8 ml/ora
 Nessun segno di corrosione dopo **192 ore**

Prova di resistenza alla corrosione in atmosfera umida costante secondo DIN 50017SK, condizioni di prova 38°C con 100% umidità relativa
 Nessun segno di corrosione dopo **1000 ore**



Conforme alla norma IEC 61386
 Sistemi di tubi e accessori per installazioni elettriche

Articolo	Articolo Export	Filettatura Isometrica		
		Diametro nominale (mm)	Filetto	Quantità (pz)
82040	3 820 40	8	M12x1,5	50
82041	3 820 41	10	M16x1,5	50
82042	3 820 42	12	M16x1,5	50
82043	3 820 43	12	M20x1,5	50
82035	3 820 35	16	M16x1,5	25
82044	3 820 44	16	M20x1,5	25
82036	3 820 36	21	M20x1,5	25
82045	3 820 45	21	M25x1,5	25
82037	3 820 37	27	M25x1,5	15
82046	3 820 46	27	M32x1,5	15
82047	3 820 47	35	M40x1,5	10
82048	3 820 48	40	M50x1,5	10
82049	3 820 49	51	M63x1,5	4

Conformi alla norma UNI 5542-65

Articolo	Articolo Export	Filettatura PG		
		Diametro nominale (mm)	Filetto	Quantità (pz)
82020	3 820 20	8	PG7	50
82021	3 820 21	10	PG7	50
82022	3 820 22	10	PG9	50
82023	3 820 23	10	PG11	50
82024	3 820 24	10	PG13,5	50
82025	3 820 25	12	PG11	50
82026	3 820 26	12	PG13,5	50
82027	3 820 27	12	PG16	50
82028	3 820 28	16	PG13,5	25
82029	3 820 29	16	PG16	25
82030	3 820 30	21	PG21	25
82031	3 820 31	27	PG29	15
82032	3 820 32	35	PG36	10
82033	3 820 33	40	PG42	10
82034	3 820 34	51	PG48	4

Conformi alla norma DIN 40430

		Filettatura Gas		
		Diametro nominale (mm)	Filetto	Quantità (pz)
82000	3 820 00	8	G1/4"	50
82016	3 820 16	8	G3/8"	50
82001	3 820 01	10	G1/4"	50
82002	3 820 02	10	G3/8"	50
82003	3 820 03	12	G3/8"	50
82004	3 820 04	12	G1/2"	50
82005	3 820 05	16	G1/2"	50
82006	3 820 06	21	G3/4"	25
82007	3 820 07	27	G1"	15
82008	3 820 08	35	G1 1/4"	10
82009	3 820 09	40	G1 1/2"	10
82010	3 820 10	51	G2"	4
82011	3 820 11	63	G2 1/2"	2
82012	3 820 12	77	G3"	1
82013	3 820 13	102	G4"	1
82014	3 820 14	127	G5"	1

Conformi alla norma UNI-ISO 228/1

		Filettatura NPT		
		Diametro nominale (mm)	Filetto	Quantità (pz)
82051	3 820 51	10	NPT1/4"	50
82052	3 820 52	10	NPT3/8"	50
82053	3 820 53	12	NPT3/8"	50
82054	3 820 54	12	NPT1/2"	50
82055	3 820 55	16	NPT1/2"	50
82056	3 820 56	21	NPT3/4"	25
82057	3 820 57	27	NPT1"	25
82058	3 820 58	35	NPT1 1/4"	15
82059	3 820 59	40	NPT1 1/2"	10
82060	3 820 60	51	NPT2"	4
82061	3 820 61	63	NPT2 1/2"	2
82062	3 820 62	77	NPT3"	1
82063	3 820 63	102	NPT4"	1
82064	3 820 64	127	NPT5"	1

Conformi alla norma ASA B 2.1 1960

NOTA: per il corretto accoppiamento tra guidacavi e raccordi serie 2000 Metal, utilizzare gli anelli adattatori (vedere tabella e istruzioni di montaggio a pagg. 83-84). Per l'utilizzo del manicotto IP67 vedere pag. 72.

NOTA: per l'utilizzo del Kit SILOK vedere pag. 78.

NOTA: gamma raccordi serie 2000 Metal con filettatura isometrica disponibile in acciaio inox a commessa.

Raccordi metallici Serie 2000 Metal Girevole



82136

Composizione raccordo
Serie 2000 Metal Girevole

Raccordo dritto maschio con ghiera girevole in ottone nichelato o zincato per guidacavi metallici o metallo-plastici. Assicura ottime prestazioni meccaniche e termiche e risulta la soluzione adatta per la maggior parte delle applicazioni. L'ermeticità tra guidacavo e raccordo è garantita dallo specifico anello di tenuta mentre la continuità elettrica è assicurata dalla virola metallica che si avvita all'interno del guidacavo proteggendo i cavi elettrici. La raggiatura della parte terminale evita la possibile abrasione dei cavi elettrici in uscita. Il raccordo, a serraggio meccanico rapido ha eccellenti valori di resistenza alla trazione e alle vibrazioni.

Materiale:	Corpo e Dado: Ottone UNI EN 12164 CW 614N Nichelatura: 2÷5 µm (fino Øi50,5 mm). Zincatura: min. 2 µm (da Øi63 mm). Anello di tenuta: PA6 UL 94-V2 di colore rosso. Virola: acciaio in banda stagnata fino a Øi50,5 In ottone UNI EN 12164 CW 614N da Øi63, con zincatura: min. 2 µm O-ring: elastomero termoidurente.
Temperatura:	-20°C +80°C
Grado IP:	IP42 con guidacavi FA, FA HF, TRS, e con guidacavi GNS, GND, GNDX, NGDAX e anelli adattatori IP43 con guidacavi FTR, FTR HF IP65 con guidacavi PN, PN HF, P3, P3 HF, P2X, LA, GE, GE TR e con con guidacavi FA, FA HF, FA2000 e anelli adattatori IP66 con guidacavi FP2000 IP67 con guidacavi FA, FA HF, FA2000 e manicotti.
Sistema con guidacavi:	GE, GE TR, FA, PN, P3, P3 HF, P2X, LA, FA HF, PN HF, FA 2000, FTR, TRS, GNS, GND, GNDX, FTR HF, FP2000, NGDAX

Resistenza alla corrosione:

Prova di resistenza alla corrosione in nebbia salina neutra secondo UNI ISO 9227; costante pluviometrica 1,8 ml/ora
Nessun segno di corrosione dopo **192 ore**
Prova di resistenza alla corrosione in atmosfera umida costante secondo DIN 50017SK, condizioni di prova 38°C con 100% umidità relativa
Nessun segno di corrosione dopo **1000 ore**



Conforme alla norma IEC 61386
Sistemi di tubi e accessori per installazioni elettriche

Articolo	Articolo Export	Filettatura Isometrica		
		Diametro nominale (mm)	Filetto	Quantità (pz)
82140	3 821 40	10	M16x1,5	50
82141	3 821 41	12	M16x1,5	50
82142	3 821 42	12	M20x1,5	50
82135	3 821 35	16	M16x1,5	50
82143	3 821 43	16	M20x1,5	50
82136	3 821 36	21	M20x1,5	25
82144	3 821 44	21	M25x1,5	25
82137	3 821 37	27	M25x1,5	15
82145	3 821 45	27	M32x1,5	15
82146	3 821 46	35	M40x1,5	10
82147	3 821 47	40	M50x1,5	10
82148	3 821 48	51	M63x1,5	4

Conforme alla norma UNI 5542-65

Articolo	Articolo Export	Filettatura PG		
		Diametro nominale (mm)	Filetto	Quantità (pz)
82120	3 821 20	10	PG9	50
82121	3 821 21	12	PG11	50
82122	3 821 22	12	PG13,5	50
82123	3 821 23	16	PG13,5	50
82124	3 821 24	16	PG16	50
82125	3 821 25	21	PG21	25
82126	3 821 26	27	PG29	15
82127	3 821 27	35	PG36	10
82128	3 821 28	40	PG42	10
82129	3 821 29	51	PG48	4

Conformi alla norma DIN 40430

Articolo	Articolo Export	Filettatura Gas		
		Diametro nominale (mm)	Filetto	Quantità (pz)
82100	3 821 00	10	G1/4"	50
82101	3 821 01	12	G3/8"	50
82102	3 821 02	12	G1/2"	50
82103	3 821 03	16	G1/2"	50
82104	3 821 04	21	G3/4"	25
82105	3 821 05	27	G1"	20
82106	3 821 06	35	G1 1/4"	10
82107	3 821 07	40	G1 1/2"	10
82108	3 821 08	51	G2"	4
82109	3 821 09	63	G2 1/2"	2

Conformi alla norma UNI-ISO 228/1

NOTA: per il corretto accoppiamento tra guidacavi e raccordi serie 2000 Metal, utilizzare gli anelli adattatori (vedere tabella e istruzioni di montaggio a pagg. 83-84). Per l'utilizzo del manicotto IP67 vedere pag. 72.

NOTA: per l'utilizzo del Kit SILOK vedere pag. 78.

Raccordi metallici Serie 2000 Metal Femmina



82237

Raccordo dritto femmina fisso in ottone nichelato o zincato per guidacavi metallici o metallo-plastici. Assicura ottime prestazioni meccaniche e termiche e risulta la soluzione adatta per la maggior parte delle applicazioni. L'ermeticità tra guidacavo e raccordo è garantita dallo specifico anello di tenuta mentre la continuità elettrica è assicurata dalla virola metallica che si avvitata all'interno del guidacavo proteggendo i cavi elettrici. La raggatura della parte terminale evita la possibile abrasione dei cavi elettrici in uscita. Il raccordo, a serraggio meccanico rapido ha eccellenti valori di resistenza alla trazione e alle vibrazioni.

Materiale:	Corpo e Dado: Ottone UNI EN 12164 CW 614N Nichelatura: 2÷5 µm (fino Øi50,5 mm). Zincatura: min. 2 µm (da Øi63 mm). Anello di tenuta: PA6 UL 94-V2 di colore rosso. Virola: acciaio in banda stagnata fino a Øi50,5 in ottone UNI EN 12164 CW 614N da Øi63, con zincatura: min. 2 µm.
Temperatura:	-20°C +80°C
Grado IP:	IP42 con guidacavi FA, FA HF, TRS, e con guidacavi GNS, GND, GNDX, NGDAX e anelli adattatori IP43 con guidacavi FTR, FTR HF IP65 con guidacavi PN, PN HF, P3, P3 HF, P2X, LA, GE, GE TR e con con guidacavi FA, FA HF, FA2000 e anelli adattatori IP66 con guidacavi FP2000 IP67 con guidacavi FA, FA HF, FA2000 e manicotti.
File UL:	n° E72620
File CSA:	n° LR-61907
Sistema con guidacavi:	GE, GE TR, FA, PN, P3, P3 HF, P2X, LA, FA HF, PN HF, FA 2000, FTR, TRS, GNS, GND, GNDX, FTR HF, FP2000, NGDAX

Resistenza alla corrosione:

Prova di resistenza alla corrosione in nebbia salina neutra secondo UNI ISO 9227; costante pluviometrica 1,8 ml/ora

Nessun segno di corrosione dopo **192 ore**

Prova di resistenza alla corrosione in atmosfera umida costante secondo DIN 50017SK, condizioni di prova 38°C con 100% umidità relativa

Nessun segno di corrosione dopo **1000 ore**



Conforme alla norma IEC 61386
Sistemi di tubi e accessori per installazioni elettriche

Articolo	Articolo Export	Filettatura Isometrica		
		Diametro nominale (mm)	Filetto	Quantità (pz)
82241	3 822 41	10	M16x1,5	50
82242	3 822 42	12	M16x1,5	50
82235	3 822 35	16	M16x1,5	50
82243	3 822 43	16	M20x1,5	50
82236	3 822 36	21	M20x1,5	25
82244	3 822 44	21	M25x1,5	25
82237	3 822 37	27	M25x1,5	15
82245	3 822 45	27	M32x1,5	15
82246	3 822 46	35	M40x1,5	10
82247	3 822 47	40	M50x1,5	10
82248	3 822 48	51	M63x1,5	4

Conformi alla norma UNI 5542-65

Articolo	Articolo Export	Filettatura Gas		
		Diametro nominale (mm)	Filetto	Quantità (pz)
82201	3 822 01	10	G1/4"	50
82202	3 822 02	12	G3/8"	50
82203	3 822 03	12	G1/2"	50
82204	3 822 04	16	G1/2"	50
82205	3 822 05	21	G3/4"	25
82206	3 822 06	27	G1"	15
82207	3 822 07	35	G1 1/4"	10
82208	3 822 08	40	G1 1/2"	10
82209	3 822 09	51	G2"	4
82210	3 822 10	63	G2 1/2"	2
82211	3 822 11	77	G3"	1
82212	3 822 12	102	G4"	1

Conformi alla norma UNI-ISO 228/1

NOTA: per il corretto accoppiamento tra guidacavi e raccordi serie 2000 Metal, utilizzare gli anelli adattatori (vedere tabella e istruzioni di montaggio a pagg. 83-84). Per l'utilizzo del manicotto IP67 vedere pag. 72.

NOTA: per l'utilizzo del Kit SILOK vedere pag. 78.

Raccordi metallici Serie 2000 Metal 90°



82346



Composizione raccordo Serie 2000 Metal 90°

Raccordo maschio a 90° in ottone nichelato o zincato per guidacavi metallici o metallo-plastici. Assicura ottime prestazioni meccaniche e termiche e risulta la soluzione adatta per la maggior parte delle applicazioni. L'ermeticità tra guidacavo e raccordo è garantita dallo specifico anello di tenuta mentre la continuità elettrica è assicurata dalla virola metallica che si avvita all'interno del guidacavo proteggendo i cavi elettrici. La raggatura della parte terminale evita la possibile abrasione dei cavi elettrici in uscita. Il raccordo, a serraggio meccanico rapido ha eccellenti valori di resistenza alla trazione e alle vibrazioni.

Materiale:	Corpo e Dado: Ottone UNI EN 12164 CW 614N Nichelatura: 2÷5 µm. Anello di tenuta: PA6 UL 94-V2 di colore rosso. Virola: acciaio in banda stagnata.
Temperatura:	-20°C +80°C
Grado IP:	IP42 con guidacavi FA, FA HF, TRS, e con guidacavi GNS, GND, GNDX, NGDAX e anelli adattatori IP43 con guidacavi FTR, FTR HF IP65 con guidacavi PN, PN HF, P3, P3 HF, P2X, LA, GE, GE TR e con guidacavi FA, FA HF, FA2000 e anelli adattatori IP66 con guidacavi FP2000 IP67 con guidacavi FA, FA HF, FA2000 e manicotti
File UL:	n° E72620
File CSA:	n° LR-61907
Sistema con guidacavi:	GE, GE TR, FA, PN, P3, P3 HF, P2X, LA, FA HF, PN HF, FA 2000, FTR, TRS, GNS, GND, GNDX, FTR HF, FP2000, NGDAX

Resistenza alla corrosione:

Prova di resistenza alla corrosione in nebbia salina neutra secondo UNI ISO 9227; costante pluviometrica 1,8 ml/ora
Nessun segno di corrosione dopo **192 ore**
Prova di resistenza alla corrosione in atmosfera umida costante secondo DIN 50017SK, condizioni di prova 38°C con 100% umidità relativa
Nessun segno di corrosione dopo **1000 ore**



Conforme alla norma IEC 61386
Sistemi di tubi e accessori per installazioni elettriche

Articolo	Articolo Export	Filettatura Isometrica		
		Diametro nominale (mm)	Filetto	Quantità (pz)
82341	3 823 41	10	M16x1,5	50
82342	3 823 42	12	M16x1,5	50
82343	3 823 43	12	M20x1,5	50
82344	3 823 44	16	M20x1,5	25
82345	3 823 45	21	M25x1,5	25
82346	3 823 46	27	M32x1,5	15
82347	3 823 47	35	M40x1,5	5
82348	3 823 48	40	M50x1,5	5
82349	3 823 49	51	M63x1,5	2

Conformi alla norma UNI 5542-65

Articolo	Articolo Export	Filettatura PG		
		Diametro nominale (mm)	Filetto	Quantità (pz)
82320	3 823 20	8	PG7	50
82321	3 823 21	10	PG7	50
82322	3 823 22	10	PG9	50
82323	3 823 23	10	PG11	50
82324	3 823 24	12	PG11	50
82325	3 823 25	12	PG13,5	50
82326	3 823 26	16	PG13,5	25
82327	3 823 27	16	PG16	25
82328	3 823 28	21	PG21	25
82329	3 823 29	27	PG29	15
82330	3 823 30	35	PG36	10
82331	3 823 31	40	PG42	5
82332	3 823 32	51	PG48	2

Conformi alla norma DIN 40430

Articolo	Articolo Export	Filettatura Gas		
		Diametro nominale (mm)	Filetto	Quantità (pz)
82300	3 823 00	8	G1/4"	50
82301	3 823 01	10	G1/4"	50
82302	3 823 02	10	G3/8"	50
82303	3 823 03	12	G3/8"	50
82304	3 823 04	12	G1/2"	50
82305	3 823 05	16	G1/2"	25
82306	3 823 06	21	G3/4"	25
82307	3 823 07	27	G1"	15
82308	3 823 08	35	G1 1/4"	5
82309	3 823 09	40	G1 1/2"	5
82310	3 823 10	51	G2"	2

Conformi alla norma UNI-ISO 228/1

Articolo	Articolo Export	Filettatura NPT		
		Diametro nominale (mm)	Filetto	Quantità (pz)
82353	3 823 53	12	NPT3/8"	50
82354	3 823 54	12	NPT1/2"	50
82355	3 823 55	16	NPT1/2"	25
82356	3 823 56	21	NPT3/4"	25
82357	3 823 57	27	NPT1"	15
82358	3 823 58	35	NPT1 1/4"	5
82359	3 823 59	40	NPT1 1/2"	5
82360	3 823 60	51	NPT2"	2

Conformi alla norma ASA B 2.1 1960

NOTA: per il corretto accoppiamento tra guidacavi e raccordi serie 2000 Metal, utilizzare gli anelli adattatori (vedere tabella e istruzioni di montaggio a pagg. 83-84). Per l'utilizzo del manicotto IP67 vedere pag. 72.

NOTA: per l'utilizzo del Kit SILOK vedere pag. 78.

Raccordi metallici Serie 2000 Metal 45°



82445



Composizione raccordo Serie 2000 Metal 45°

Raccordo maschio a 45° in ottone nichelato o zincato per guidacavi metallici o metallo-plastici. Assicura ottime prestazioni meccaniche e termiche e risulta la soluzione adatta per la maggior parte delle applicazioni. L'ermeticità tra guidacavo e raccordo è garantita dallo specifico anello di tenuta mentre la continuità elettrica è assicurata dalla virola metallica che si avvitano all'interno del guidacavo proteggendo i cavi elettrici. La raggatura della parte terminale evita la possibile abrasione dei cavi elettrici in uscita. Il raccordo, a serraggio meccanico rapido ha eccellenti valori di resistenza alla trazione e alle vibrazioni.

Materiale:	Corpo e Dado: Ottone UNI EN 12164 CW 614N Nichelatura: 2÷5 µm. Anello di tenuta: PA6 UL 94-V2 di colore rosso. Virola: acciaio in banda stagnata.
Temperatura:	-20°C +80°C
Grado IP:	IP42 con guidacavi FA, FA HF, TRS, e con guidacavi GNS, GND, GNDX, NGDAX e anelli adattatori IP43 con guidacavi FTR, FTR HF IP65 con guidacavi PN, PN HF, P3, P3 HF, P2X, LA, GE, GE TR e con con guidacavi FA, FA HF, FA2000 e anelli adattatori IP66 con guidacavi FP2000 IP67 con guidacavi FA, FA HF, FA2000 e manicotti
File UL:	n° E72620
File CSA:	n° LR-61907
Sistema con guidacavi:	GE, GE TR, FA, PN, P3, P3 HF, P2X, LA, FA HF, PN HF, FA 2000, FTR, TRS, GNS, GND, GNDX, FTR HF, FP2000, NGDAX

Resistenza alla corrosione:

Prova di resistenza alla corrosione in nebbia salina neutra secondo UNI ISO 9227; costante pluviometrica 1,8 ml/ora
Nessun segno di corrosione dopo **192 ore**

Prova di resistenza alla corrosione in atmosfera umida costante secondo DIN 50017SK, condizioni di prova 38°C con 100% umidità relativa
Nessun segno di corrosione dopo **1000 ore**



Conforme alla norma IEC 61386
Sistemi di tubi e accessori per installazioni elettriche

Articolo	Articolo Export	Filettatura Isometrica		
		Diametro nominale (mm)	Filetto	Quantità (pz)
82441	3 824 41	10	M16x1,5	50
82442	3 824 42	12	M16x1,5	50
82443	3 824 43	12	M20x1,5	50
82444	3 824 44	16	M20x1,5	25
82445	3 824 45	21	M25x1,5	25
82446	3 824 46	27	M32x1,5	15
82447	3 824 47	35	M40x1,5	5
82448	3 824 48	40	M50x1,5	5
82449	3 824 49	51	M63x1,5	3

Conformi alla norma UNI 5542-65

Articolo	Articolo Export	Filettatura PG		
		Diametro nominale (mm)	Filetto	Quantità (pz)
82421	3 824 21	10	PG7	50
82422	3 824 22	10	PG9	50
82423	3 824 23	10	PG11	50
82424	3 824 24	12	PG11	50
82425	3 824 25	12	PG13,5	50
82426	3 824 26	16	PG13,5	25
82427	3 824 27	16	PG16	25
82428	3 824 28	21	PG21	25
82429	3 824 29	27	PG29	15
82430	3 824 30	35	PG36	5
82431	3 824 31	40	PG42	5
82432	3 824 32	51	PG48	3

Conformi alla norma DIN 40430

Articolo	Articolo Export	Filettatura Gas		
		Diametro nominale (mm)	Filetto	Quantità (pz)
82401	3 824 01	10	G1/4"	50
82402	3 824 02	10	G3/8"	50
82403	3 824 03	12	G3/8"	50
82404	3 824 04	12	G1/2"	50
82405	3 824 05	16	G1/2"	25
82406	3 824 06	21	G3/4"	25
82407	3 824 07	27	G1"	15
82408	3 824 08	35	G1 1/4"	5
82409	3 824 09	40	G1 1/2"	5
82410	3 824 10	51	G2"	3

Conformi alla norma UNI-ISO 228/1

NOTA: per il corretto accoppiamento tra guidacavi e raccordi serie 2000 Metal, utilizzare gli anelli adattatori (vedere tabella e istruzioni di montaggio a pagg. 83-84). Per l'utilizzo del manicotto IP67 vedere pag. 72.

NOTA: per l'utilizzo del Kit SILOK vedere pag. 78.

Kit Silok ed accessori per raccordi Metallici



3 866 84



C51108



AV16

Il KIT SILOK accoppiato con i raccordi metallici serie 2000 Metal permette di svolgere contemporaneamente la funzione di raccordo e di pressacavo. Il gommino in elastomero termoindurente assicura sia il bloccaggio dei cavi inseriti nel guidacavo che la resistenza a polveri e liquidi.

Materiale: Corpo: Ottone UNI EN 12164 CW 614N
Nichelatura: 2÷5 µm.
Gommino: elastomero termoindurente.
Rondella: acciaio con zincatura elettrolitica
rivestimento minimo 2 µm.

Temperatura: -20°C +80°C

Resistenza alla corrosione:

Prova di resistenza alla corrosione in nebbia salina neutra secondo UNI ISO 9227; costante pluviometrica 1,8 ml/ora
Nessun segno di corrosione dopo **192 ore**

Prova di resistenza alla corrosione in atmosfera umida costante secondo DIN 50017SK, condizioni di prova 38°C con 100% umidità relativa
Nessun segno di corrosione dopo **1000 ore**

Articolo Kit silok

Articolo	Diametro nominale (mm)	Quantità (pz)
3 866 80	10	20
3 866 81	12	20
3 866 82	16	10
3 866 83	21	10
3 866 84	27	10
3 866 85	35	10
3 866 86	40	10
3 866 87	51	5

NOTA: per le istruzioni di montaggio del Kit SILOK e dei raccordi 2000 Metal, vedere pag. 83

Articolo Articolo Export Dadi con vite di messa a terra per raccordi serie 2000 Metal

Dado di ottone nichelato con perno zincato M6x10 saldato sul piano dell'esagono. Completo di rondella elastica, rondella piana e dado di bloccaggio.

Articolo	Articolo Export	Diametro nominale (mm)	Chiave esagonale	Quantità (pz)
C51101	3 851 01	10	22	100
C51102	3 851 02	12	26	100
C51103	3 851 03	16	29	100
C51104	3 851 04	21	35	100
C51105	3 851 05	27	45	50
C51106	3 851 06	35	54	25
C51107	3 851 07	40	62	25
C51108	3 851 08	52	77	15

Virole

Virole Metalliche per raccordi serie 2000 Metal. Realizzate in acciaio si avvitano all'interno del guidacavo utilizzato e assicurano la continuità elettrica e la protezione della treccia del guidacavo stesso.

Articolo	Articolo Export	Diametro nominale (mm)	Quantità (pz)
AV8	3 868 90	8	100
AV10	3 868 91	10	100
AV12	3 868 92	12	100
AV16	3 868 93	16	100
AV21	3 868 94	21	100
AV27	3 868 95	27	50
AV35	3 868 96	35	50
AV40	3 868 97	40	25
AV52	3 868 98	52	25

Accessori per raccordi metallici



Anelli adattatori per raccordi Serie 2000 Metal

Raccordi serie 2000 Metal sono forniti con anello di tenuta AR di colore rosso. Per ampliare le possibilità di abbinamento ai diversi guidacavi sono disponibili anelli adattatori specifici da ordinare separatamente.

Anelli AR (colore Rosso)

Articolo	Articolo Export	Componente raccordi Serie 2000.	
		Diametro nominale (mm)	Quantità (pz)
AR8	3 870 00	8	100
AR10	3 870 01	10	100
AR12	3 870 02	12	100
AR16	3 870 03	16	100
AR21	3 870 04	21	100
AR27	3 870 05	27	50
AR35	3 870 06	35	50
AR40	3 870 07	40	25
AR52	3 870 08	52	25

Anelli AG (colore Giallo)

		Per guidacavi FA2000, FA e FA HF.	
		Diametro nominale (mm)	Quantità (pz)
AG10	3 870 21	10	100
AG12	3 870 22	12	100
AG16	3 870 23	16	100

Anelli AB (colore Blu)

		Per guidacavi FTR.	
		Diametro nominale (mm)	Quantità (pz)
AB52	3 870 58	52	25

NOTA: per le corrette corrispondenze e il corretto accoppiamento tra anelli adattatori, guidacavi e raccordi serie 2000 Metal, vedere pag. 84

Anelli AN (colore Nero)

Articolo	Articolo Export	Per guidacavi FA2000, FA e FA HF.	
		Diametro nominale (mm)	Quantità (pz)
AN16	3 870 13	16	100
AN21	3 870 14	21	100
AN27	3 870 15	27	50
AN35	3 870 16	35	50
AN40	3 870 17	40	25
AN52	3 870 18	52	25

Anelli AX (colore Nero)

		Per guidacavi GNS, GND, GNDX.	
		Diametro nominale (mm)	Quantità (pz)
AX10	3 870 41	10	100
AX12	3 870 42	12	100
AX16	3 870 43	16	100
AX21	3 870 44	21	50
AX27	3 870 45	27	50
AX35	3 870 46	35	25
AX40	3 870 47	40	25
AX52	3 870 48	52	25

Anelli AT⁽¹⁾ (Ottone nichelato)

		Anello di tenuta Metallico per guidacavi TRS e NGDAX. Garantisce ottime prestazioni meccaniche e termiche.	
		Diametro nominale (mm)	Quantità (pz)
AT10	3 870 31	10	50
AT12	3 870 32	12	50
AT16	3 870 33	16	50
AT21	3 870 34	21	50
AT27	3 870 35	27	50
AT35	3 870 36	35	25
AT40	3 870 37	40	10
AT52	3 870 38	52	10
AT63	3 870 39	63	5

(1) Temperatura di utilizzo -40 + 250 °C

Dati dimensionali

Raccordi metallici per guidacavi metallo plastici

Serie 2000 Metal

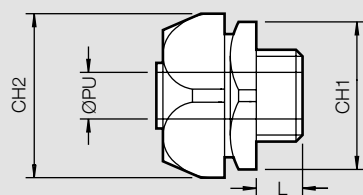

Filettatura isometrica	DIMENSIONI (mm)			
Articolo	Ø PU	CH1	CH2	L
82040	6,5	18	20	8
82041	8,5	20	22	8
82042	10	24	26	8
82043	10	24	26	8
82035	10	27	29	8
82044	14	27	29	8
82036	14	33	35	8
82045	19	33	35	8
82037	19	43	45	8
82046	24	43	45	9,5
82047	32	51	54	11,5
82048	37	60	62	11,5
82049	47	74	77	13

Filettatura PG	DIMENSIONI (mm)			
Articolo	Ø PU	CH1	CH2	L
82020	6,5	18	20	8
82021	8,5	20	22	8
82022	8,5	20	22	8
82023	8,5	20	22	8
82024	8,5	21	22	8
82025	10,5	24	26	8
82026	10,5	24	26	8
82027	10,5	24	26	8
82028	14	27	29	8
82029	14	27	29	8
82030	19	33	35	8
82031	24	43	45	9,5
82032	32,5	51	54	11,5
82033	37,3	60	62	11,5
82034	48	74	77	13

Filettatura Gas	DIMENSIONI (mm)			
Articolo	Ø PU	CH1	CH2	L
82000	6,5	18	20	8
82016	7	18	20	8
82001	8,5	20	22	8
82002	8,5	20	22	8
82003	10,5	24	26	8
82004	10,5	24	26	8
82005	14	27	29	8
82006	19	33	35	8
82007	24	43	45	9,5
82008	32	51	54	11,5
82009	37,3	60	62	11,5
82010	48	74	77	13
82011	58	92	96	18,5
82012	72	109	109	21
82013	96	132	135	22
82014	122	161	162	27

Filettatura NPT	DIMENSIONI (mm)			
Articolo	Ø PU	CH1	CH2	L
82051	6,5	20	22	9,5
82052	8,5	20	22	9,5
82053	10	24	26	9,5
82054	10	24	26	12,5
82055	14	27	29	12,5
82056	19	33	35	12,5
82057	24	43	45	17
82058	32	51	54	20,5
82059	37	60	62	20,5
82060	47	74	77	21
82061	58	92	96	28,5
82062	72	109	109	30
82063	96	132	135	31
82064	122	161	162	44

Dati dimensionali

Raccordi metallici per guidacavi metallo plastici

Serie 2000 Metal Girevole

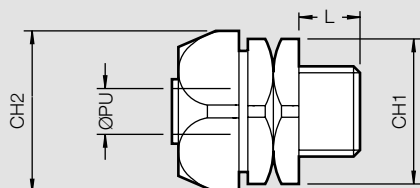

Filettatura Isometrica	DIMENSIONI (mm)			
Articolo	Ø PU	CH1	CH2	L
82140	8,5	20	22	10
82141	10	24	26	10
82142	12,5	27	29	10
82135	10	24	26	10
82143	14	27	29	10
82136	16,5	33	35	10
82144	19	33	35	10
82137	21,5	43	45	10
82145	24	43	45	12
82146	31	51	54	14
82147	37	60	62	14
82148	47	75	77	14

Serie 2000 Metal Femmina

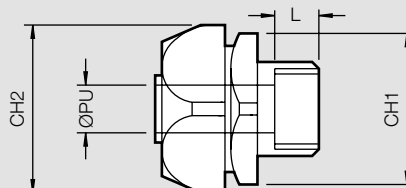

Filettatura Isometrica	DIMENSIONI (mm)			
Articolo	Ø PU	CH1	CH2	L
82241	8,5	20	22	10
82242	10	24	26	10
82235	14	27	29	10
82243	14	27	29	10
82236	19	33	35	10
82244	19	33	35	10
82237	24	43	45	12
82245	24	43	45	12
82246	32,5	51	54	15
82247	37	60	62	15
82248	47	74	77	16,5

Filettatura PG	DIMENSIONI (mm)			
Articolo	Ø PU	CH1	CH2	L
82120	8,5	20	22	10
82121	10,5	24	26	10
82122	10,5	24	26	10
82123	14	27	29	10
82124	14	27	29	10
82125	19	33	35	10
82126	24	43	45	12
82127	32,5	51	54	14
82128	37,3	60	62	14
82129	48	74	77	14

Filettatura Gas	DIMENSIONI (mm)			
Articolo	Ø PU	CH1	CH2	L
82201	8,5	20	22	10
82202	10	24	26	10
82203	10	24	26	10
82204	14	27	29	10
82205	19	33	35	10
82206	24	43	45	12
82207	32,5	51	54	15
82208	37	60	62	15
82209	47	74	77	16,5
82210	58	92	96	22,5
82211	72	109	109	25
82212	96	133	135	27

Filettatura Gas	DIMENSIONI (mm)			
Articolo	Ø PU	CH1	CH2	L
82100	8,5	20	22	10
82101	10,5	24	26	10
82102	10,5	24	26	10
82103	14	27	29	10
82104	19	33	35	10
82105	24	43	45	12
82106	32,5	51	54	14
82107	37,3	60	62	14
82108	48	74	77	14
82109	58	92	96	22

Dati dimensionali

Raccordi metallici per guidacavi metallo plastici

Serie 2000 Metal 90°

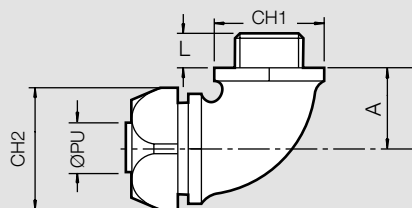

Filettatura Isometrica	DIMENSIONI (mm)				
Articolo	Ø PU	CH1	CH2	L	A
82341	8,5	22	22	10	20,5
82342	10	25	26	10	23
82343	10	25	26	10	23
82344	14	27	29	10	23,5
82345	19	33	35	10	27,5
82346	24	42	45	14	33
82347	32,5	51	54	16	39
82348	37	60	62	18	47
82349	47	74	77	20	55

Serie 2000 Metal 45°

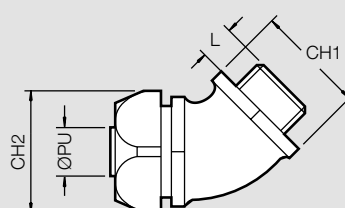

Filettatura Isometrica	DIMENSIONI (mm)			
Articolo	Ø PU	CH1	CH2	L
82441	8,5	22	22	10
82442	10,5	25	26	10
82443	10,5	25	26	10
82444	14	27	29	10
82445	19	33	35	10
82446	24	42	45	14
82447	32,5	51	54	16
82448	37,3	60	62	18
82449	48	74	77	20

Filettatura PG	DIMENSIONI (mm)				
Articolo	Ø PU	CH1	CH2	L	A
82320	6,5	20	20	10	17,5
82321	6,5	22	22	10	20,5
82322	8,5	22	22	10	20,5
82323	8,5	22	22	10	20,5
82324	10	25	26	10	23
82325	10	25	26	10	23
82326	14	27	29	10	23,5
82327	14	27	29	10	23,5
82328	19	33	35	10	27,5
82329	24	42	45	14	33
82330	32	51	54	16	39
82331	37	60	62	18	47
82332	47	74	77	20	55

Filettatura PG	DIMENSIONI (mm)			
Articolo	Ø PU	CH1	CH2	L
82421	8,5	22	22	10
82422	8,5	22	22	10
82423	8,5	22	22	10
82424	10,5	25	26	10
82425	10,5	25	26	10
82426	14	27	29	10
82427	14	27	29	10
82428	19	33	35	10
82429	24	42	45	14
82430	32,5	51	54	16
82431	37,3	60	62	18
82432	48	74	77	20

Filettatura Gas	DIMENSIONI (mm)				
Articolo	Ø PU	CH1	CH2	L	A
82300	6,5	20	20	10	17,5
82301	6,5	22	22	10	20,5
82302	8,5	22	22	10	20,5
82303	10	25	26	10	23
82304	10	25	26	10	23
82305	14	27	29	10	23,5
82306	19	33	35	10	27,5
82307	24	42	45	14	33
82308	32	51	54	16	39
82309	37	60	62	18	47
82310	47	74	77	20	55

Filettatura Gas	DIMENSIONI (mm)			
Articolo	Ø PU	CH1	CH2	L
82401	8,5	22	22	10
82402	8,5	22	22	10
82403	10,5	25	26	10
82404	10,5	25	26	10
82405	14	27	29	10
82406	19	33	35	10
82407	24	42	45	14
82408	32,5	51	54	16
82409	37,3	60	62	18
82410	48	74	77	20

Filettatura NPT	DIMENSIONI (mm)				
Articolo	Ø PU	CH1	CH2	L	A
82353	10	25	26	11,5	23
82354	10	25	26	14,5	23
82355	14	27	29	14,5	23,5
82356	19	33	35	14,5	27,5
82357	24	42	45	19	33
82358	32	51	54	21	39
82359	37	60	62	21	47
82360	47	74	77	23	55

Dati dimensionali

Accessori per guidacavi metallo plastici

Kit Silok

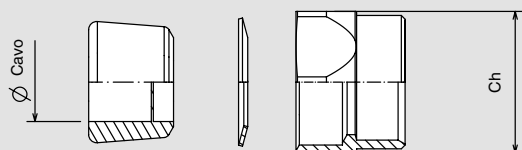

Kit Silok	DIMENSIONI (mm)	
Articolo	CH	Ø PU
3 866 80	22	10
3 866 81	26	12
3 866 82	29	16
3 866 83	35	21
3 866 84	45	27
3 866 85	54	35
3 866 86	62	40
3 866 87	77	51

Con raccordo:	DIMENSIONI (mm)	
Filetto	Ø interno guidacavo	Ø cavo
M16x1,5	10	6 ÷ 6,5
M16x1,5	12	6 ÷ 8,5
M20x1,5	12	9 ÷ 10
M16x1,5	15,5	9 ÷ 10
M20x1,5	15,5	9 ÷ 11,5
M20x1,5	20,5	12,5 ÷ 14
M25x1,5	20,5	16 ÷ 19
M25x1,5	26,5	19 ÷ 22
M32x1,5	26,5	23 ÷ 23,5
M40x1,5	34,5	30 ÷ 32,5
M50x1,5	39,5	35 ÷ 37,5
M63x1,5	50,5	46 ÷ 47
PG7	10	6 ÷ 6,5
PG9	10	6 ÷ 8,5
PG11	10	6 ÷ 8,5
PG11	12	9 ÷ 10
PG13,5	15,5	12,5 ÷ 14
PG16	15,5	12,5 ÷ 14
PG21	20,5	16 ÷ 19
PG29	26,5	23 ÷ 23,5
G3/8"	10	6 ÷ 8,5
G3/8"	12	9 ÷ 10
G1/2"	12	9 ÷ 10
G1/2"	15,5	9 ÷ 14
G1/2"	15,5	9 ÷ 14
G3/4"	20,5	16 ÷ 19
G1"	26,5	19 ÷ 22
G1"	26,5	23 ÷ 23,5
G1 1/4"	34,5	30 ÷ 32,5
G1 1/2"	39,5	35 ÷ 37,5
G2"	50,5	46 ÷ 47

Composizione raccordo pressacavo SILOK



KIT SILOK + RACCORDO SERIE 2000 = RACCORDO PRESSACAVO SILOK

Esempi di montaggio

Esempio composizione di sistema Raccordo Serie 2000 Metal Girevole e guidacavo FTR

I raccordi Serie 2000 Metal, in ottone nichelato o zincato, sono realizzati in differenti versioni e offrono un serraggio meccanico rapido.

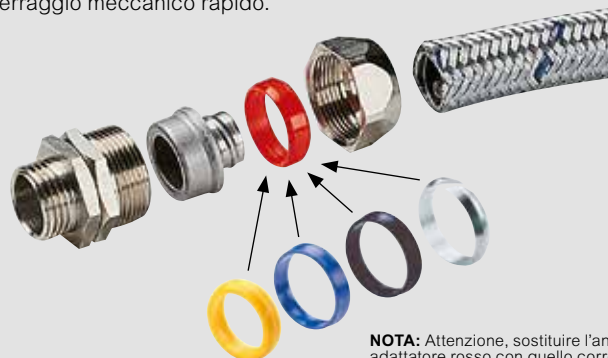

NOTA: Attenzione, sostituire l'anello adattatore rosso con quello corretto, a seconda del guidacavo utilizzato. Per la scelta vedere pagina seguente

La continuità elettrica è assicurata dalla virola filettata in acciaio che si avvita all'interno dell'anima metallica. Quest'ultima, in caso di necessità, protegge anche dalla trecciatura del guidacavo.



L'anello rosso in poliammide, pressato nel corpo del Serie 2000 Metal, garantisce la tenuta tra guidacavo e raccordo.



I raccordi Serie 2000 Metal offrono un'elevata resistenza alla trazione e alle vibrazioni e, nella versione Girevole, alle eventuali torsioni dei guidacavi.



Raccordi

Kit Silok

Ø INTERNO GUIDACAVO		SERIE 2000 METAL				SERIE 2000 METAL F		TKG	RACCORDO TUBO GUIDACAVO	SERIE 2000 METAL 90°				SERIE 2000 METAL 45°				SERIE 2000 METAL GIREVOLE		
		ISO	PG	GAS	NPT	ISO	GAS			ISO	PG	GAS	NPT	ISO	PG	GAS	NPT	ISO	PG	GAS
10	3 866 80	82041	82021	82001	82051	82241	82201			82341	82321	82301	82441	82421	82401	82140	82120	82100		
			82022	82002	82052						82322	82302		82422	82402					
			82023								82323			82423						
			82024																	
12	3 866 81	82042	82025	82003	82053	82242	82203	TKG 16/12		82342	82324	82303	82353	82442	82424	82403	82453	82141	82121	82101
		82043	82026	82004	82054					82343	82325	82304	82354	82443	82425	82404	82454	82142	82122	82102
		82027																		
15,5	3 866 82	82035	82028	82005	82055	82235	82204	TKG 16/16	82571	82344	82326	82305	82355	82444	82426	82405	82455	82135	82123	82103
		82044	82029		82243	TKG 20/16		82327			82427		82143	82124						
20,5	3 866 83	82036	82030	82006	82056	82236	82205	TKG 20/21	82572	82345	82328	82306	82356	82445	82428	82406	82456	82136	82125	82104
		82045			82244	TKG 25/21		82144												
26,5	3 866 84	82037	82031	82007	82057	82237	82206	TKG 25/27	82573	82346	82329	82307	82357	82446	82429	82407	82457	82137	82126	82105
		82046			82245	TKG 32/27		82145												
34,5	3 866 85	82047	82032	82008	82058	82246	82207	TKG 32/35	82574	82347	82330	82308	82358	82447	82430	82408	82458	82146	82127	82106
39,5	3 866 86	82048	82033	82009	82059	82247	82208	TKG 40/40	82575	82348	82331	82309	82359	82448	82431	82409	82459	82147	82128	82107
50,5	3 866 87	82049	82034	82010	82060	82248	82209		82576	82349	82332	82310	82360	82449	82432	82410	82460	82148	82129	82108

Tabella anelli adattatori per raccordi Serie 2000

Øi guidacavo	GE-PVC	FP 2000	FA2000 FA FA HF	PN PN HF	P3 P3 HF P2X	LA	FTR FTR HF	GNS GND GNDX	NGDAX TRS
10	AR	AR	AG10	AR	AR		AR	AX10	AT10
12	AR	AR	AG12	AR	AR	AR	AR	AX12	AT12
15 - 16	AR	AR	AN16 AG16	AR	AR	AR	AR	AX16	AT16
20 - 21	AR	AR	AN21	AR	AR	AR	AR	AX21	AT21
27	AR	AR	AN27	AR	AR	AR	AR	AX27	AT27
35 - 36	AR	AR	AN35	AR	AR	AR	AR	AX35	AT35
40	AR	AR	AN40	AR	AR	AR	AR	AX40	AT40
51 - 52	AR	AR	AN52	AR	AR	AR	AB52	AX52	AT52
63					AR	AR			AT63
77					AR	AR			
102					AR	AR			

NOTA: I raccordi Serie 2000 sono forniti con anello di tenuta AR, di colore rosso. Per ampliarne gli abbinamenti ai diversi guidacavi sono disponibili specifici anelli adattatori da ordinare separatamente.



Sistemi ATEX e tubi rigidi

AMBITI APPLICATIVI



Ambito ferroviario e trasporto su rotaia



Infrastrutture



Ambito navale e trasporto marittimo



Energie rinnovabili e green-building



Ambito alimentare



Impianti industriali e logistici



Ambito commerciale, terziario e servizi



Automazione e robotica



Bordo macchina e processi industriali





3871 21

Articolo	Articolo Export
3 871 20	
3 871 21	
3 871 22	
3 871 23	
3 871 24	
3 871 25	

Cassette di derivazione CT

Cassette e coperchi di alluminio pressofuso munite di due sistemi di messa a terra, interno mediante tasselli e viti, esterno mediante apposito kit; complete di viti per il fissaggio esterno del coperchio

Dimensioni (mm)	Quantità (pz)
89x89x65	1
129x104x65	1
155x130x65	1
179x154x90	1
239x204x90	1
290x250x120	1



Conforme alla Norma IEC 60079 e IEC 61241 con classificazione:
II 3G Ex nA IIC GC
II 3D Ex tc IIIC Dc IP65

Cassette di derivazione

Caratteristiche:

Materiale: Corpo e coperchio: GD Al Si 12 Cu 2 Fe UNI 5076-74 sabbiato
Guarnizione gomma espansa a cellule chiuse
Viti esterne con rivestimento DACROMET
-40°C +100°C

Temperatura:

Grado di protezione del sistema: IP67 (IP65 secondo normativa ATEX)

Kit messa a terra esterno: capocorda in rame stagnato per cavo sezione 4 mm² vite M4x10 in acciaio inox
2 rondelle spaccate (grover) in acciaio inox

Dimensioni:

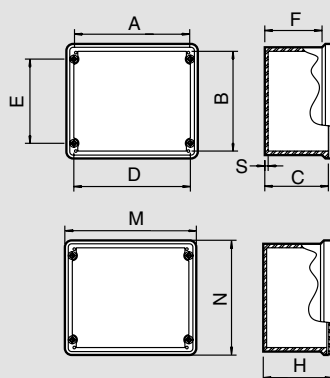

Kit messa a terra

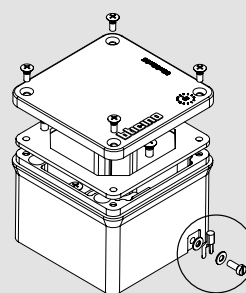

Ø cavo da 4 a 6 mm² non fornito

Cassette di derivazione	Dimensioni (mm)										
	Articolo	A	B	C	D	E	F	S	M	N	H
3 871 20	89	89	65	80	60	55	2	98	98	73	
3 871 21	129	104	65	120	75	55	2	138	113	73	
3 871 22	155	130	65	145	100	55	2,5	170	145	73	
3 871 23	179	154	90	170	125	77	2,5	190	165	100	
3 871 24	239	204	90	230	175	77	2,5	250	215	100	
3 871 25	290	250	120	280	220	109	3	305	265	130	

F = spazio disponibile per fissaggio raccordo

Forature eseguibili secondo certificazione ATEX

Cassette di derivazione	Foratura lati				
	Articolo	N° max fori	N° fori per lato lungo	Ø fori (mm)	N° fori per lato corto
3 871 20	4	1	16,5	1	20,5
3 871 21	4	1	16,5	1	20,5
3 871 22	4	1	20,5	1	25,5
3 871 23	6	2	25,5	1	32,5
3 871 24	6	2	32,5	1	40,5
3 871 25	6	2	40,5	1	51/64

Schema di foratura cassette CT

Dimensioni:

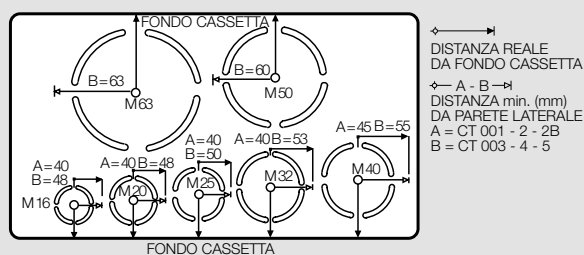

Schema di foratura allegato nel foglio istruzioni

Raccordi pressacavo ATEX



386095



381138

Silok taz raccordo pressacavo per tubi rigidi

Caratteristiche:

Materiale: Corpo, dado e anello di tenuta: ottone UNI EN 12165 CW617N
 Nichelatura: 2 - 5 µm
 Gommino: elastomero termoindurente
 Rondella: acciaio con zincatura elettrolitica

Temperatura di esercizio: -20° +80°C

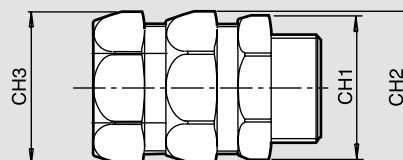

Silok TAZ "Atex" raccordo pressacavo	Dimensioni (mm)			
	Ø esterno tubo	CH1	CH2	CH3
3 860 92	16	20	22	26
3 860 93	20	26	27	29
3 860 94	25	31	32	35
3 860 95	32	38	41	45
3 860 96	40	47	49	55
3 860 97	50	57	53	65
3 860 98	63	70	73	75

Per mantenere il modo di protezione dichiarato, utilizzare Ghiere Metal e Guarnizioni Legrand.

Silok raccordo pressacavo per guidacavi flessibili

Caratteristiche:

Materiale: Corpo e dado: ottone UNI EN 12165 CW617N
 Nichelatura: 2 - 5 µm
 Gommino: elastomero termoindurente
 Anello di tenuta: PA6 UL 94-V2 di colore rosso

Temperatura di esercizio: -20° +80°C

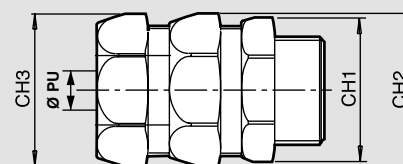

Silok raccordo pressacavo	DIMENSIONI (mm)			
	Articolo	Diametro nominale / (Ø PU)	CH1	CH2
3 811 38	12	20	22	26
3 811 39	16	26	27	29
3 811 40	21	31	32	35
3 811 41	27	38	41	45
3 811 42	35	47	49	55
3 811 43	40	57	53	65
3 811 44	51	70	73	75

Per mantenere il modo di protezione dichiarato, utilizzare Ghiere Metal e Guarnizioni Legrand.

Articolo **SILOK TAZ "ATEX" raccordo pressacavo per tubi rigidi**

Raccordo pressacavo a serraggio meccanico utilizzabile con tutta la gamma di guidacavi rigidi.

Articolo	Diametro nominale (mm)	Filettatura isometrica	Diametro cavi (mm)		Quantità (pz)
			Min	Max	
3 860 92	16	M16x1,5	10	11	50
3 860 93	20	M20x1,5	14	15	25
3 860 94	25	M25x1,5	17,5	19	25
3 860 95	32	M32x1,5	24,5	25,5	10
3 860 96	40	M40x1,5	32	33	10
3 860 97	50	M50x1,5	35	36	5
3 860 98	63	M63x1,5	48	49,5	2



Conforme alla Norma IEC 60079 e IEC 61241 con classificazione:
 II 3G Ex nA IIC GC
 II 3D Ex tc IIIC Dc IP65

Articolo **SILOK ATEX raccordo pressacavo per guidacavi flessibili**

Raccordo pressacavo a serraggio meccanico utilizzabile con tutta la gamma di guidacavi flessibili.

Articolo	Diametro nominale (mm)	Filettatura isometrica	Diametro cavi (mm)		Quantità (pz)
			Min	Max	
3 811 38	12	M16	9	10	50
3 811 39	16	M20	10	14	25
3 811 40	21	M25	16	19	25
3 811 41	27	M32	23	25	10
3 811 42	35	M40	30	32,5	10
3 811 43	40	M50	35	37,5	5
3 811 44	51	M63	46	47	2



Conforme alla Norma IEC 60079 e IEC 61241 con classificazione:
 II 3G Ex nA IIC GC
 II 3D Ex tc IIIC Dc IP65

Tubi rigidi

in acciaio zincato e INOX



TAZ-20

TAIX20



Articolo	Articolo Export	TAZ
3 m		
TAZ-16N	3 878 50	
TAZ-20	3 878 51	
TAZ-25	3 878 52	
TAZ-32N	3 878 53	
TAZ-40	3 878 54	
TAZ-50	3 878 55	
TAZ-63N	3 878 56	
4 m		
TAZ-16N/4	3 879 50	
TAZ-20/4	3 879 51	
TAZ-25/4	3 879 52	
TAZ-32N/4	3 879 53	
TAZ-40/4	3 879 54	
TAZ-50/4	3 879 55	
TAZ-63N/4	3 879 56	

TAZ

Tubo in acciaio zincato elettrosaldato con riporto di zinco sulle saldature.

Diametro est. tubo (mm)	Quantità (m)
16	30
20	30
25	15
32	15
40	3
50	3
63	3
Diametro est. tubo (mm)	
16	40
20	40
25	20
32	20
40	4
50	4
63	4



Conforme alla norma IEC 61386
Sistemi di tubi e accessori per installazioni elettriche



4 m		
TAIX16N	3 877 50	
TAIX20	3 877 51	
TAIX25	3 877 52	
TAIX32N	3 877 53	
TAIX40	3 877 54	
TAIX50	3 877 55	
TAIX63N	3 877 56	

TAIX

Tubo in acciaio inox elettrosaldato con finitura superficiale: spazzolatura uniforme. Singole barre protette con busta in polietilene

Diametro est. tubo (mm)	Quantità (m)
16	4
20	4
25	4
32	4
40	4
50	4
63	4



Conforme alla norma IEC 61386
Sistemi di tubi e accessori per installazioni elettriche

NOTA: gamma tubi TAIX in acciaio inox AISI 316L disponibile a commessa

TAZ

Caratteristiche:

Materiale: acciaio zincato senzimir secondo Euronorm 142/95 e 147/91
 Temperatura: -45 °C +150 °C
 Classificazione CEI EN 61386: 5 5 4 5
 Proprietà elettriche: continuità elettrica garantita
 Grado IP: IP68 con raccordi TILOK
 IP44 con raccordi MECCANICI

Tolleranza di lunghezza: - 0/+5 mm per barre da 3 m
 - 0/-50 mm per barre da 4 m

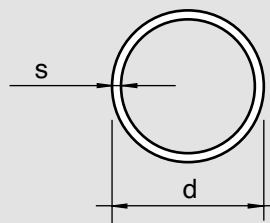

Tubi in acciaio zincato		Dimensioni (mm)		Caratteristiche tecniche**	
Articolo		d	s*	Classificazione	Resistenza alla corrosione***
TAZ-16N	TAZ-16N/4	16	1,0	5545	Media
TAZ-20	TAZ-20/4	20	1,0	5545	Media
TAZ-25	TAZ-25/4	25	1,2	5545	Media
TAZ-32N	TAZ-32N/4	32	1,2	5545	Media
TAZ-40	TAZ-40/4	40	1,2	5545	Media
TAZ-50	TAZ-50/4	50	1,2	5545	Media
TAZ-63N	TAZ-63N/4	63	1,5	5545	Media

* nominale
 **secondo CEI EN 61386
 ***interno ed esterno

TAIX

Caratteristiche:

Materiale: acciaio inox AISI 304 secondo UNI EN 10088
 Temperatura: -45 °C +150 °C
 Classificazione CEI EN 61386: 5 5 4 5
 Proprietà elettriche: continuità elettrica garantita
 Grado IP: IP68 con raccordi TILOK
 IP44 con raccordi MECCANICI

Tolleranza di lunghezza: - 0/+5 mm per barre da 4 m

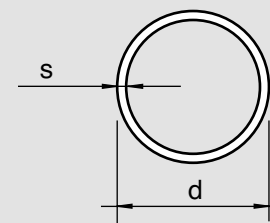

Tubi in acciaio INOX		Dimensioni (mm)		Caratteristiche tecniche**	
Articolo		d	s*	Classificazione	Resistenza alla corrosione***
TAIX16N		16	1,0	5545	Alta
TAIX20		20	1,0	5545	Alta
TAIX25		25	1,2	5545	Alta
TAIX32N		32	1,2	5545	Alta
TAIX40		40	1,2	5545	Alta
TAIX50		50	1,2	5545	Alta
TAIX63N		63	1,5	5545	Alta

* nominale
 **secondo CEI EN 61386
 ***interno ed esterno

TILOK®

raccordi metallici a innesto rapido

SISTEMA
BREVETTATO



TKT20

TKM32

Articolo	Articolo Export	TKT raccordo tubo/tubo	
Raccordo metallico tubo/tubo ad innesto rapido con sistema di ritenuta brevettato in acciaio inox Grado di protezione IP 68 con tubo TAZ o TAIX Temperature di esercizio: -25° +150°C Continuità elettrica garantita			
		Diametro est. tubo (mm)	Quantità (pz)
TKT16	3 878 70	16	10
TKT20	3 878 71	20	10
TKT25	3 878 72	25	5
TKT32	3 878 73	32	5
TKT40	3 878 74	40	3
TKT50	3 878 75	50	2
82567*	3 825 67	63	5

Articolo	Articolo Export	TKM raccordo maschio		
Raccordo metallico tubo-"scatola", ad innesto rapido e filettatura maschio Sistema di ritenuta brevettato in acciaio inox Grado di protezione IP 68 con tubo TAZ o TAIX Temperature di esercizio: -25° +150°C Continuità elettrica garantita				
		Filetto ISO	Diametro est. tubo (mm)	Quantità (pz)
TKM16	3 878 60	M16x1,5	16	15
TKM20	3 878 61	M20x1,5	20	10
TKM25	3 878 62	M25x1,5	25	10
TKM32	3 878 63	M32x1,5	32	5
TKM40	3 878 64	M40x1,5	40	5
TKM50	3 878 65	M50x1,5	50	3
82587*	3 825 87	M63x1,5	63	5

* Raccordi meccanici



Conforme alla norma IEC 61386
Sistemi di tubi e accessori per installazioni elettriche

NOTA: gamma raccordi TILOK TKT e TKM disponibile in acciaio inox a commessa

TKT - TKM

Caratteristiche:

Materiale: Corpo in ottone UNI EN 12164 CW614N
Nichelatura 2 - 5 µm
Guarnizione in elastomero termoplastico

Resistenza alla corrosione: Prova di resistenza alla corrosione in nebbia salina neutra secondo UNI ISO 9227; costante pluviometrica 1,8 ml/ora
Nessun segno di corrosione dopo **192 ore**
Prova di resistenza alla corrosione in atmosfera umida costante secondo DIN 50017SK, condizioni di prova 38°C con 100% umidità relativa
Nessun segno di corrosione dopo **1000 ore**

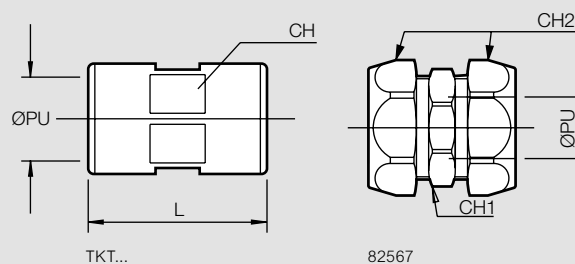

TKT raccordo tubo/tubo	Dimensioni (mm)			
Articolo	d	ØPU	CH	L
TKT16	16	14	24	49
TKT20	20	18	28	50
TKT25	25	22,6	33	53
TKT32	32	29,6	40	56
TKT40	40	37,6	50	60
TKT50	50	47,6	59	64

Raccordo tubo/tubo	Dimensioni (mm)			
Articolo	d	ØPU	CH1	CH2
82567*	63	59	70	73

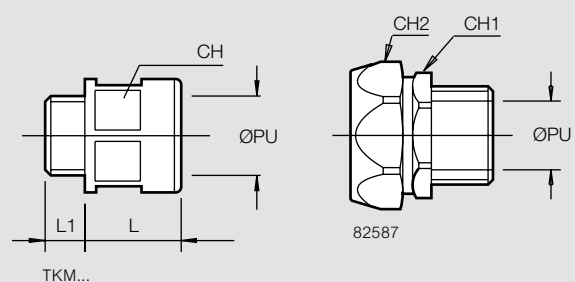

TKM raccordo tubo/tubo	Dimensioni (mm)				
Articolo	d	ØPU	CH	L	L1
TKM16	16	12,5	24	26	10
TKM20	20	16,5	28	27	11
TKM25	25	21,5	33	29	11
TKM32	32	27	40	30	12,5
TKM40	40	35	50	32	13
TKM50	50	45	59	47	13

Raccordo tubo/tubo	Dimensioni (mm)			
Articolo	d	ØPU	CH1	CH2
82587*	63	57	70	73

SISTEMA
BREVETTATO



3 870 50



3 878 90

Articolo **Raccordi TKP**

La nuova gamma permette di mantenere il grado IP 67 anche nel punto dell'uscita cavo dal tubo.

Descrizione

- 3 870 50** terminale TAZ/TAIX D16 pressacavo 6-8 (TKP)
- 3 870 51** terminale TAZ/TAIX D16 pressacavo 9-11,5 (TKP)
- 3 870 52** terminale TAZ/TAIX D16 pressacavo 12,5-14 (TKP)
- 3 870 53** terminale TAZ/TAIX D20 pressacavo 12,5-14 (TKP)
- 3 870 54** terminale TAZ/TAIX D20 pressacavo 16-19 (TKP)
- 3 870 55** terminale TAZ/TAIX D25 pressacavo 16-19 (TKP)

Raccordi TKF

Raccordi terminale tubo TAZ/TAIX-filetto femmina per installazione su lamiera piana o scatola di derivazione. Da completare con le nuove ghiera metal svasate.

Descrizione

- 3 878 90** RACC. TILOK TAZ/TAIX D16-filettatura femmina M16 (TKF)
- 3 878 91** RACC. TILOK TAZ/TAIX D20-filettatura femmina M20 (TKF)
- 3 878 92** RACC. TILOK TAZ/TAIX D25-filettatura femmina M25 (TKF)
- 3 878 93** RACC. TILOK TAZ/TAIX D32-filettatura femmina M32 (TKF)
- 3 878 94** RACC. TILOK TAZ/TAIX D40-filettatura femmina M40 (TKF)
- 3 878 95** RACC. TILOK TAZ/TAIX D50-filettatura femmina M50 (TKF)



Conforme alla norma IEC 61386
Sistemi di tubi e accessori per installazioni elettriche

TKP

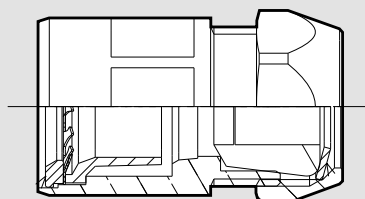

Articolo	Dimensioni (mm)		
	Cavo	PU guaina	PU tubo
3 870 50	9-10	12	16
3 870 51	9-11,5	12	16
3 870 52	12,5-14	16	16
3 870 53	12,5-14	16	20
3 870 54	16-19	21	20
3 870 55	16-19	21	25

TKF

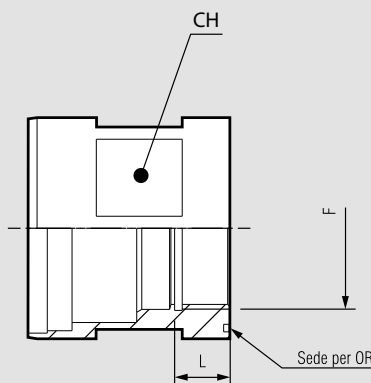

Articolo	d	Filetto F	L	CH	Sede OR
3 878 90	16	M16x1,5	10,5	24	OR2081
3 878 91	20	M20x1,5	9,5	28	OR2087
3 878 92	25	M25x1,5	10,5	33	OR2125
3 878 93	32	M32x1,5	10,5	40	OR2150
3 878 94	40	M40x1,5	11,5	50	OR2127
3 878 95	50	M50x1,5	11	59	OR2224

NOTA: OR non compreso

TILOK®

raccordi metallici a innesto rapido

SISTEMA
BREVETTATO



3879 87

3879 83



TKG2021

Articolo	Articolo Export
TKG1612	3 878 80
TKG1616	3 878 81
TKG2016	3 878 82
TKG2021	3 878 83
TKG2521	3 878 84
TKG2527	3 878 85
TKG3227	3 878 86
TKG3235	3 878 87
TKG4040	3 878 88
82576*	3 825 76

TKG raccordo tubo/guidacavo

Compatibile con tubi TAZ/
TAIX e guidacavi PN e P3

Articolo	Diametro (mm)		Quantità (pz)
	Est. tubo	Cavo	
TKG1612	16	12	15
TKG1616	16	15,5	10
TKG2016	20	15,5	10
TKG2021	20	20,5	10
TKG2521	25	20,5	10
TKG2527	25	26,5	5
TKG3227	32	26,5	5
TKG3235	32	34,5	3
TKG4040	40	39,5	2
82576*	50	50,5	5



Conforme alla norma IEC 61386
Sistemi di tubi e accessori per installazioni elettriche

Raccordi pieghevoli

Con innesto rapido per tubo TAZ/TAIX ad un estremo e con raccordo maschio fisso nel secondo estremo
Consentono di realizzare curve o disassamenti in prossimità di una cassetta di derivazione.

Articolo	Filetto ISO	Diametro est. tubo (mm)	Quantità (pz)
3 879 80	M20x1,5	16	1
3 879 81	M25x1,5	20	1
3 879 82	M32x1,5	25	1
3 879 83	M40x1,5	32	1
3 879 84	M50x1,5	40	1

Raccordi pieghevoli tubo/tubo

Con innesto rapido per tubo TAZ/TAIX ad ogni estremo.
Consentono di realizzare curve, superamento ostacoli o disallineamenti tra tubi.

Articolo	Diametro est. tubo (mm)	Quantità (pz)
3 879 85	16	1
3 879 86	20	1
3 879 87	25	1
3 879 88	32	1
3 879 89	40	1

* Raccordo meccanico

TKG raccordo tubo/guidacavo

Caratteristiche:

Materiale: Corpo e dado in ottone UNI EN 12165 CW617N
Nichelatura 2 - 5 µm
Guarnizione in elastomero termoplastico
Sistema di ritenuta brevettato in acciaio inox
Virola: acciaio in banda stagnata
Anello di tenuta guaina: tecnopolimero

Temperatura: -25 °C +150°C

Proprietà elettriche: continuità elettrica garantita

Grado IP: IP67 con guidacavo PN e tubo TAZ o TAIX

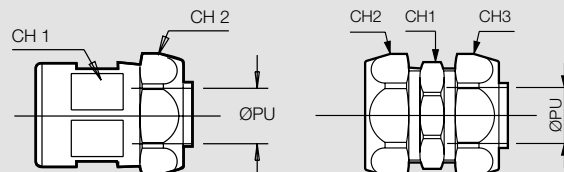

TKG raccordo tubo/guidacavo	Dimensioni (mm)			
Articolo	d	ØPU	CH1	CH2
TKG1612	16	10,5	24	26
TKG1616	16	14	24	29
TKG2016	20	14	28	29
TKG2021	20	19	28	35
TKG2521	25	19	33	35
TKG2527	25	24	33	45
TKG3227	32	24	40	45
TKG3235	32	31	40	54
TKG4040	40	37	50	62

Raccordo tubo/guidacavo	Dimensioni (mm)				
Articolo	d	ØPU	CH1	CH2	CH3
82576*	50	47	74	59	77

Raccordi pieghevoli

Caratteristiche:

Materiale: Guaina in acciaio a semplice aggraffatura rivestita in PVC aspirato
Raccordi in ottone UNI EN 12165 CW617N
Nichelatura 2 - 5 µm
Innesto rapido su tubo: guarnizione in elastomero termoplastico e sistema di ritenuta brevettato in acciaio inox.

Temperatura: -15 °C +60°C

Grado IP: IP65

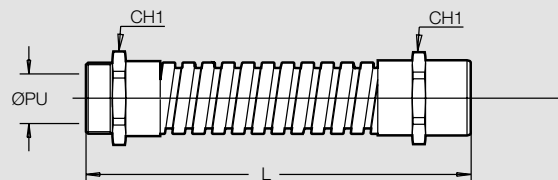

Raccordi pieghevoli	Dimensioni (mm)				
Articolo	d	ØPU	CH1	L	Raggio di curvatura
3 879 80	16	14	28	255	50
3 879 81	20	18,5	33	295	60
3 879 82	25	24	40	370	100
3 879 83	32	31	48	500	120
3 879 84	40	37,5	59	675	150
3 879 85	16	14	28	255	50
3 879 86	20	18,5	33	295	60
3 879 87	25	24	40	370	100
3 879 88	32	31	48	505	120
3 879 89	40	37,5	59	680	150

NOTA: gamma raccordi TILOK TKG disponibile in acciaio inox a commessa



86392



86693



ERC/101N

Articolo	Articolo Export
86391	3 863 91
86392	3 863 92
86393	3 863 93
86394	3 863 94
86395	3 863 95
86396	3 863 96
86398	3 863 98

Curve TAZ

Curve a 90° ricavate da tubo TAZ.
Materiale: acciaio zincato senzimir secondo Euronorm 142/95 e 147/91

Diametro est. tubo (mm)	Quantità (pz)
16	100
20	50
25	100
32	50
40	25
50	10
63	5

Articolo	Articolo Export
86691	3 866 91
86692	3 866 92
86693	3 866 93
86694	3 866 94
86695	3 866 95
86696	3 866 96

Curve TAIX

Curve a 90° ricavate da tubo TAIX.
Materiale: acciaio inox AISI 304 secondo NI EN 10088

Diametro est. tubo (mm)	Quantità (pz)
16	1
20	1
25	1
32	1
40	1
50	1

Curvatubi

Per tubi TAZ e TAIX. Sistemi di piegatura completi studiati in appositi kit per curvare tubi rigidi di acciaio zincato, tipo TAZ (ø 16-32), oppure di acciaio inox, tipo TAIX (ø 16-20)

Tipologia

ERC/101N	3 879 98	Digitale
ERC/103N	3 879 99	Manuale

Dati tecnici

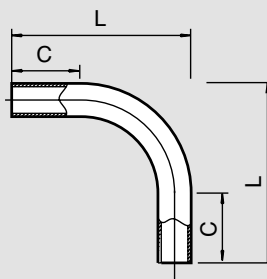

Curve TAZ	Dimensioni (mm)			
Articolo	d	s	L	C
86391	16	1,0	123	70
86392	20	1,0	137	77
86393	25	1,2	168	86
86394	32	1,2	202	86
86395	40	1,2	226	86
86396	50	1,2	299	124
86398	63	1,5	351	150

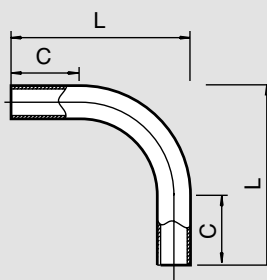

Curve TAIX	Dimensioni (mm)			
Articolo	d	s	L	C
86691	16	1,0	123	70
86692	20	1,0	137	77
86693	25	1,2	168	86
86694	32	1,2	202	86
86695	40	1,2	226	86
86696	50	1,2	299	124
86697	63	1,5	351	150

Composizione kit:

ERC/101N

- multiform digitale
- matrici in alluminio
- contromatrici in lega speciale
- cavalletto
- svasatore
- grasso spray
- cassetta di metallo

MULTIFORM DIGITALE

- Dimensioni:
- lunghezza 320 mm
 - larghezza 245 mm
 - altezza 300 mm
 - peso circa 20 Kg.

ERC/103N

- multiform manuale a 3 velocità
- coppia dinamometrica per trapano con supporto fermaspunto
- matrici in alluminio
- contromatrici in lega speciale
- cavalletto
- svasatore
- grasso spray
- cassetta di metallo

MULTIFORM MANUALE A 3 VELOCITÀ

- Dimensioni:
- lunghezza 320 mm
 - larghezza 245 mm
 - altezza 200 mm
 - peso circa 15 Kg.

Accessori

raccordi meccanici in metallo



82562



82584



82594

Articolo	Articolo Export
82561	3 825 61
82562	3 825 62
82563	3 825 63
82564	3 825 64
82565	3 825 65
82566	3 825 66
82567	3 825 67

Raccordo tubo/tubo

Diametro est. tubo (mm)	Quantità (pz)
16	50
20	25
25	20
32	10
40	10
50	5
63	5

Articolo	Articolo Export
82581	3 825 81
82582	3 825 82
82583	3 825 83
82584	3 825 84
82585	3 825 85
82586	3 825 86
82587	3 825 87

Raccordo maschio

Filetto ISO	Diametro est. tubo (mm)	Quantità (pz)
M16x1,5	16	50
M20x1,5	20	50
M25x1,5	25	25
M32x1,5	32	20
M40x1,5	40	10
M50x1,5	50	10
M63x1,5	63	5

Articolo	Articolo Export
82591	3 825 91
82592	3 825 92
82593	3 825 93
82594	3 825 94
82595	3 825 95
82596	3 825 96
82597	3 825 97

Raccordo femmina

Filetto ISO	Diametro est. tubo (mm)	Quantità (pz)
M16x1,5	16	50
M20x1,5	20	50
M25x1,5	25	25
M32x1,5	32	20
M40x1,5	40	10
M50x1,5	50	10
M63x1,5	63	5

Caratteristiche:

Materiale: Corpo, dado e anello di tenuta in ottone UNI EN 12164 CW614N
Nichelatura 2 - 5 µm

Resistenza alla corrosione: Prova di resistenza alla corrosione in nebbia salina neutra secondo UNI ISO 9227; costante pluviometrica 1,8 ml/ora
Nessun segno di corrosione dopo **192 ore**
Prova di resistenza alla corrosione in atmosfera umida costante secondo DIN 50017SK, condizioni di prova 38°C con 100% umidità relativa.
Nessun segno di corrosione dopo **1000 ore**
IP44

Grado IP:

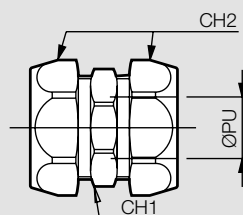

Raccordo tubo/tubo	Dimensioni (mm)			
Articolo	d	ØPU	CH1	CH2
82561	16	14	20	22
82562	20	18	26	27
82563	25	22	31	32
82564	32	29	38	41
82565	40	37	47	49
82566	50	47	57	59
82567	63	59	70	73

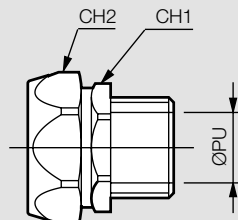

Raccordo maschio	Dimensioni (mm)			
Articolo	d	ØPU	CH1	CH2
82581	16	12,5	20	22
82582	20	16,5	26	27
82583	25	21,5	31	32
82584	32	27	38	41
82585	40	35	47	49
82586	50	45	57	59
82587	63	57	70	73

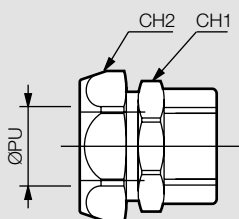

Raccordo femmina	Dimensioni (mm)			
Articolo	d	ØPU	CH1	CH2
82591	16	14	20	22
82592	20	18	26	27
82593	25	22	31	32
82594	32	29	38	41
82595	40	37	47	49
82596	50	47	57	59
82597	63	59	70	73



82572

Articolo	Articolo Export
----------	-----------------

Raccordo tubo-guidacavo

Corpo, dado e anello di tenuta:
- ottone UNI EN 12165 CW617N
Nichelatura: 2 - 5 µm
Anello di tenuta guidacavo: tecnopolimero

Articolo	Articolo Export	Diametro (mm)		Quantità (pz)
		Est. tubo	Int. guaina	
82571	3 825 71	16	15,5	50
82572	3 825 72	20	20,5	25
82573	3 825 73	25	26,5	20
82574	3 825 74	32	34,5	10
82575	3 825 75	40	39,5	5
82576	3 825 76	50	50,5	4

Caratteristiche:

Materiale: Corpo, dado e anello di tenuta in ottone UNI EN 12165 CW617N
Nichelatura 2 - 5 µm
Anello di tenuta guidacavo: tecnopolimero
Grado IP: IP44

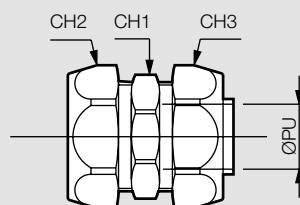

raccordo tubo-guidacavo	Dimensioni (mm)				
	Articolo	d	ØPU	CH1	CH2
82571	16	14	27	22	29
82572	20	18	33	27	35
82573	25	22,5	43	32	45
82574	32	29	51	41	54
82575	40	37	60	49	62
82576	50	47	74	59	77



Accessori

collari Cliko®

collari per tubi TAZ e TAIX - boccole



Articolo	Articolo Export	Collari fissatubo CLIKO®	
Collari di fissaggio ad innesto rapido per tubi TAZ, con coperchio a scatto incernierato ideale nelle applicazioni a soffitto. Ogni pezzo è identificato con la marcatura del diametro del tubo. Base con asola adatta a favorire il corretto allineamento.			
		Ø esterno del tubo	Quantità (pz)
CLK16	3 870 80	16	50
CLK20	3 870 81	20	50
CLK25	3 870 82	25	40
CLK32	3 870 83	32	30
CLK40	3 870 84	40	20
CLK50	3 870 85	50	20

Articolo	Articolo Export	Collari fissatubo CLIKO® INOX	
Collari di fissaggio ad innesto rapido adatti per tubi TAIX, con coperchio a scatto incernierato adatto nelle applicazioni a soffitto. Ogni pezzo è identificato con la marcatura del diametro del tubo. Con asola adatta a favorire il corretto allineamento.			
		Ø esterno del tubo	Quantità (pz)
CLK16X	3 870 90	16	50
CLK20X	3 870 91	20	50
CLK25X	3 870 92	25	40
CLK32X	3 870 93	32	30
CLK40X	3 870 94	40	20
CLK50X	3 870 95	50	20

Articolo	Collari metallici a vite		
Collari metallici per tubi TAZ e TAIX. Disponibili con asola o con foro filettato M6. Materiale: acciaio zincato			
	Foro filettato	Diametro est tubi (mm)	Quantità (pz)
3 828 61	M6	16	50
3 828 62		20	40
3 828 63		25	30
3 828 64		32	20
3 828 65		40	20
3 828 66		50	20
3 828 67		63	20
	Asola	Diametro est tubi (mm)	Quantità (pz)
3 828 51	M6	16	50
3 828 52		20	40
3 828 53		25	30
3 828 54		32	20
3 828 55		40	20
3 828 56		50	20
3 828 57		63	20

Articolo	Boccole BT	
Boccola in poliammide PA6 rinforzato vetro per tubi TAZ e TAIX		
	Diametro est tubi (mm)	Quantità (pz)
BT16	16	100
BT20	20	100
BT25	25	100
BT32	32	50
BT40	40	25
BT50	50	25

Articolo	Collari rapidi in acciaio INOX	
Collari metallici adatti al montaggio dei tubi in modo rapido, senza bullone e senza utensili. Utilizzare con mensole G3* e punte mensola PG3*. Materiale: Acciaio inox AISI 316L		
	Per tubi da	
	mm	pollici
3 492 60	16	-
3 492 61	20	1/2"
3 492 62	25	3/4"
3 419 28	32	1"
3 419 29	40	1+1/4"
3 492 63	50	1+1/2"
3 419 30	63	2"

*Sistemi di supporto universali per passerelle, ad es. GAMMA-P



Pressacavi plastici e metallici



Pressacavi plastici IP 68



84374



84374R

Articolo | Articolo Export **PSP RAL 7001**

Pressacavo in poliammide a serraggio meccanico con chiusura antivibrazione, completo di guarnizione interna. La parte bloccante, costituita da lamelle flessibili, assicura un ottimo scarico delle sollecitazioni a trazione e torsione in ogni tipo di utilizzazione.

Filettatura Isometrica

GRIGIO RAL 7001	Filetto	cavi (mm)		Coppia di serraggio (Nm)		Categ. resist. urto	Quantità (pz)
		Min	Max	Dado	Corpo		
3 843 69	M12x1,5	3,5	6,5	1,8	1,2	4	50
84370 3 843 70	M16x1,5	4	8	4,2	3	4	50
84371 3 843 71	M20x1,5	6	12	6	3,5	4	50
84372 3 843 72	M25x1,5	13	17	9	5,5	5	35
84373 3 843 73	M32x1,5	18	25	14	5,5	5	20
84374 3 843 74	M40x1,5	22	32	15,3	11,5	6	10
84375 3 843 75	M50x1,5	30	35	15,3	11,5	6	5
84376 3 843 76	M63x1,5	35	44	15,3	11,5	6	5

Filettatura PG

GRIGIO RAL 7001	Filetto	Ø cavi (mm)		Coppia di serraggio (Nm)		Categ. resist. urto	Quantità (pz)
		Min	Max	Dado	Corpo		
84310 3 843 10	PG7	4	6	1,8	1,2	4	50
84311 3 843 11	PG9	4	8	4,2	2,5	4	50
84312 3 843 12	PG11	5	10	5,5	4,5	4	50
84313 3 843 13	PG13,5	6	12	6	5	4	50
84314 3 843 14	PG16	10	13	6	5,5	5	50
84315 3 843 15	PG21	13	17	9	7	5	35
84316 3 843 16	PG29	18	25	14	10	5	20
84317 3 843 17	PG36	22	32	15,3	12,5	6	10
84318 3 843 18	PG42	30	35	15,3	12,5	6	5
84319 3 843 19	PG48	35	44	15,3	12,5	6	5

Articolo | Articolo Export **PSP RAL 7035**

Pressacavo in poliammide a serraggio meccanico con chiusura antivibrazione, completo di guarnizione interna. La parte bloccante, costituita da lamelle flessibili, assicura un ottimo scarico delle sollecitazioni a trazione e torsione in ogni tipo di utilizzazione.

Filettatura Isometrica

GRIGIO RAL 7035	Filetto	Ø cavi (mm)		Coppia di serraggio (Nm)		Categ. resist. urto	Quantità (pz)
		Min	Max	Dado	Corpo		
3 843 79	M12x1,5	3,5	6,5	1,8	1,2	4	50
84370R 3 843 80	M16x1,5	4	8	4,2	3	4	50
84371R 3 843 81	M20x1,5	6	12	6	3,5	4	50
84372R 3 843 82	M25x1,5	13	17	9	5,5	5	35
84373R 3 843 83	M32x1,5	18	25	14	5,5	5	20
84374R 3 843 84	M40x1,5	22	32	15,3	11,5	6	10
84375R 3 843 85	M50x1,5	30	35	15,3	11,5	6	5
84376R 3 843 86	M63x1,5	35	44	15,3	11,5	6	5

Filettatura PG

GRIGIO RAL 7035	Filetto	Ø cavi (mm)		Coppia di serraggio (Nm)		Categ. resist. urto	Quantità (pz)
		Min	Max	Dado	Corpo		
84310R 3 843 30	PG7	4	6	1,8	1,2	4	50
84311R 3 843 31	PG9	4	8	4,2	2,5	4	50
84312R 3 843 32	PG11	5	10	5,5	4,5	4	50
84313R 3 843 33	PG13,5	6	12	6	5	4	50
84314R 3 843 34	PG16	10	13	6	5,5	5	50
84315R 3 843 35	PG21	13	17	9	7	5	35
84316R 3 843 36	PG29	18	25	14	10	5	20
84317R 3 843 37	PG36	22	32	15,3	12,5	6	10
84318R 3 843 38	PG42	30	35	15,3	12,5	6	5
84319R 3 843 39	PG48	35	44	15,3	12,5	6	5

NOTA: per ghieri e guarnizioni corrispondenti vedere pag. 125, 126 e 128



84374N

Articolo | Articolo Export | **PSP RAL 9011**

Pressacavo in poliammide a serraggio meccanico con chiusura antivibrazione, completo di guarnizione interna. La parte bloccante, costituita da lamelle flessibili, assicura un ottimo scarico delle sollecitazioni a trazione e torsione in ogni tipo di utilizzazione.

Filettatura Isometrica

NERO RAL 9011	Filetto	Ø cavi (mm)		Coppia di serraggio (Nm)		Categ. resist. urto	Quantità (pz)
		Min	Max	Dado	Corpo		
3 843 89	M12x1,5	3,5	6	1,8	1,2	4	50
84370N 3 843 90	M16x1,5	4	8	4,2	3	4	50
84371N 3 843 91	M20x1,5	6	12	6	3,5	4	50
84372N 3 843 92	M25x1,5	13	17	9	5,5	5	35
84373N 3 843 93	M32x1,5	18	25	14	5,5	5	20
84374N 3 843 94	M40x1,5	22	32	15,3	11,5	6	10
84375N 3 843 95	M50x1,5	30	35	15,3	11,5	6	5
84376N 3 843 96	M63x1,5	35	44	15,3	11,5	6	5

Filettatura PG

NERO RAL 9011	Filetto	Ø cavi (mm)		Coppia di serraggio (Nm)		Categ. resist. urto	Quantità (pz)
		Min	Max	Dado	Corpo		
84310N 3 843 50	PG7	4	6	1,8	1,2	4	50
84311N 3 843 51	PG9	4	8	4,2	2,5	4	50
84312N 3 843 52	PG11	5	10	5,5	4,5	4	50
84313N 3 843 53	PG13,5	6	12	6	5	4	50
84314N 3 843 54	PG16	10	13	6	5,5	5	50
84315N 3 843 55	PG21	13	17	9	7	5	35
84316N 3 843 56	PG29	18	25	14	10	5	20
84317N 3 843 57	PG36	22	32	15,3	12,5	6	10
84318N 3 843 58	PG42	30	35	15,3	12,5	6	5
84319N 3 843 59	PG48	35	44	15,3	12,5	6	5

NOTA: per ghiera e guarnizioni corrispondenti vedere pag. 125, 126 e 128

PSP

Caratteristiche:

Materiale: Corpo e dado: Poliammide PA6 UL94-V2.
 Gommino: elastomero termoindurente.
 Temperatura: -20°C +80°C
 Grado di protezione: IP68
 Resistenza al calore: filo incandescente a 960°C

Dimensioni:

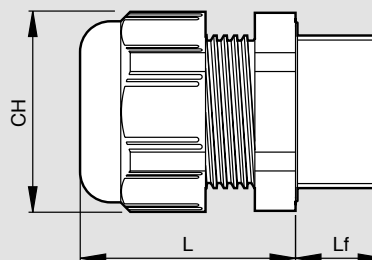

Filettatura Isometrica	Dimensioni (mm)		
	Lf	CH	L
3 843 69 - 3 843 79 - 3 843 89 - 0 979 06	10	15	22
84370 - 84370R - 84370N - 0 979 07	10	19	26
84371 - 84371R - 84371N - 0 979 08	12	24	29
84372 - 84372R - 84372N - 0 979 13	15	33	35
84373 - 84373R - 84373N - 0 979 14	15	42	40
84374 - 84374R - 84374N - 0 979 15	17	53	49
84375 - 84375R - 84375N - 0 979 16	17	60	54
84376 - 84376R - 84376N - 0 979 17	18	68	54

Filettatura PG	Dimensioni (mm)		
	Lf	CH	L
84310 - 84310R - 84310N - 0 979 18	10	15	22
84311 - 84311R - 84311N - 0 979 21	10	19	26
84312 - 84312R - 84312N - 0 979 22	12	22	27
84313 - 84313R - 84313N - 0 979 23	12	24	29
84314 - 84314R - 84314N - 0 979 24	13	27	30
84315 - 84315R - 84315N - 0 979 25	15	33	35
84316 - 84316R - 84316N - 0 979 26	15	42	40
84317 - 84317R - 84317N - 0 979 27	17	53	49
84318 - 84318R - 84318N - 0 979 28	17	60	54
84319 - 84319R - 84319N - 0 979 29	18	68	54

Pressacavi plastici IP 68 e gommini ad entrate multiple



0 979 15



0 980 57



0 980 60

Articolo **PSP con GHIERA RAL 7001 ed o'ring integrati**

Filettatura Isometrica

RAL 7001	Filetto	Ø cavi (mm)		Coppia di serraggio (Nm)		Categ. resist. urto	Quantità (pz)
		Min	Max	Dado	Corpo		
0 979 06	M12x1,5	3,5	6	1,8	1,2	4	100
0 979 07	M16x1,5	4	8	4,2	3	4	100
0 979 08	M20x1,5	6	12	6	3,5	4	50
0 979 13	M25x1,5	13	17	9	5,5	5	50
0 979 14	M32x1,5	18	25	14	5,5	5	25
0 979 15	M40x1,5	22	32	15,3	11,5	6	10
0 979 16	M50x1,5	30	35	15,3	11,5	6	6
0 979 17	M63x1,5	35	44	15,3	11,5	6	6

Filettatura PG

RAL 7001	Filetto	Ø cavi (mm)		Coppia di serraggio (Nm)		Categ. resist. urto	Quantità (pz)
		Min	Max	Dado	Corpo		
0 979 18	PG7	4	6	1,8	1,2	4	100
0 979 21	PG9	4	8	4,2	2,5	4	100
0 979 22	PG11	5	10	5,5	4,5	4	50
0 979 23	PG13,5	6	12	6	5	4	50
0 979 24	PG16	10	13	6	5,5	5	50
0 979 25	PG21	13	17	9	7	5	50
0 979 26	PG29	18	25	14	10	5	25
0 979 27	PG36	22	32	15,3	12,5	6	10
0 979 28	PG42	30	35	15,3	12,5	6	6
0 979 29	PG48	35	44	15,3	12,5	6	6

Gommini ad entrate multiple

Pressacavi equipaggiati con gommini ad entrate multiple, permettono il passaggio permanente o temporaneo di uno o più cavi senza lo smontaggio del connettore. Permette di trasformare un pressacavo plastico IP 68 in un pressacavo ad entrate multiple IP 66. Vengono installati in sostituzione al gommino fornito abitualmente. Forniti con otturatori per le entrate non utilizzate.

	Per montaggio dei pressacavi	Capacità di serraggio (mm)		Quantità (pz)
		Ø mini	Ø maxi	
0 980 55	M20 o PG13,5	3 x Ø 2	3 x Ø 3,5	25
0 980 56	M25 o PG21	3 x Ø 3,5	3 x Ø 6,5	25
0 980 57	M32 o PG29	4 x Ø 6,5	4 x Ø 9,5	25
0 980 58	M40 o PG36	4 x Ø 9,5	4 x Ø 12,5	10
0 980 60	M63 o PG48	2 x Ø 2 2 x Ø 3,5 3 x Ø 6,5	2 x Ø 3,5 2 x Ø 6,5 3 x Ø 9,5	5

Gommino per cavo ASI

0 980 54 Permette di trasformare un pressacavo plastico IP 68 in un pressacavo per cavo ASI IP 66. Si monta in sostituzione al gommino fornito abitualmente nei pressacavi M20 o PG13,5.

Quantità (pz)

25

PSP con ghiera ed o'ring integrati

Caratteristiche:

Materiale: Corpo, dado e ghiera in Poliammide PA6 UL94-V2. Gommino e o-ring: elastomero termoindurente.
 Temperatura: -20°C +80°C
 Grado di protezione: IP68
 Resistenza al calore: filo incandescente a 960°C

Gommini ad entrate multiple

Caratteristiche:

Materiale: gommini e otturatori in neoprene
 Grado di protezione con pressacavo PSP: IP66

3 ingressi Art. 0 980 55/56 4 ingressi Art. 0 980 57/58 7 ingressi Art. 0 980 60

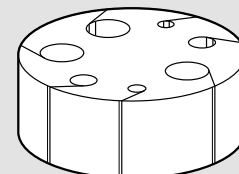
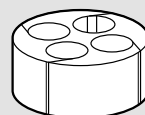

Articoli gommini	Articoli pressacavi RAL 7001*	per pressacavo filettatura	Ø interno per passaggio cavi
0 980 55	84371/13*	M20 - PG13,5	12,5
0 980 56	84372/15*	M25 - PG21	18,5
0 980 57	84373/16*	M32 - PG29	25,5
0 980 58	84374/17*	M40 - PG36	32,5
0 980 60	84376/19*	M63 - PG48	44,5

*I gommini ad entrate multiple sono utilizzabili anche per tutte le versioni dei PSP.

Gommini per cavo ASI

Art. 0980 54



Articoli gommini	Articoli pressacavi RAL 7001*	per pressacavo filettatura	Ø interno per passaggio cavi
0 980 54	84371/13*	M20 - PG13,5	12,5

*I gommini ad entrate multiple sono utilizzabili anche per tutte le versioni dei PSP.

Esempio di montaggio





0 955 07

Articolo	Articolo Export	PSM
----------	-----------------	-----

Pressacavo metallico, a serraggio meccanico, con eccellente scarico della trazione. Fornito con anello di tenuta in elastomero termoindurente, inserto isolante in materiale plastico e completo di O-ring esterno.

Filettatura isometrica

Articolo	Articolo Export	Filetto	Ø cavi (mm)		Quantità (pz)
			Ø mini	Ø maxi	
0 955 01	3 844 70	M16x1,5	4	9,5	20
0 955 03	3 844 71	M20x1,5	7	13	20
0 955 05	3 844 72	M25x1,5	8	16	10
0 955 06	3 844 73	M32x1,5	11	21	5
0 955 07	3 844 74	M40x1,5	15	27	5
0 955 08	3 844 75	M50x1,5	22	35	2
0 955 09	3 844 76	M63x1,5	35	48	2

Filettatura PG

Articolo	Articolo Export	Filetto	Ø mini	Ø maxi	Quantità (pz)
0 955 10	3 844 10	PG7	2,5	6,5	20
0 955 11	3 844 11	PG9	4	9,5	20
0 955 12	3 844 12	PG11	6	11,5	20
0 955 13	3 844 13	PG13,5	7	13	20
0 955 14	3 844 14	PG16	8	15	20
0 955 15	3 844 15	PG21	11	19	10
0 955 16	3 844 16	PG29	16	26	10
0 955 17	3 844 17	PG36	22	34,5	10
0 955 18	3 844 18	PG42	27	40	2
0 955 19	3 844 19	PG48	35	48	2

NOTA: per ghiera e guarnizioni corrispondenti vedere pag. 127 e 128

PSM

Caratteristiche:

Materiale: Corpo e dado: ottone nichelato.
O-ring: elastomero termoindurente
Inserto in materiale plastico

Temperatura: -40°C +85°C

Grado di protezione: IP68

Dimensioni:

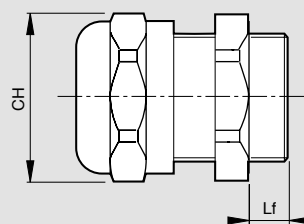

Filettatura isometrica	Dimensioni (mm)	
	CH	Lf
0 955 01	17	5
0 955 03	22	6
0 955 05	27	7
0 955 06	34	8
0 955 07	43	8
0 955 08	55	9
0 955 09	65	10

FilettaturaPG	Dimensioni (mm)	
	CH	Lf
Articolo		
0 955 10	14	5
0 955 11	17	6
0 955 12	20	6
0 955 13	22	6,5
0 955 14	24	6,5
0 955 15	30	7
0 955 16	40	8
0 955 17	50	9
0 955 18	58	10
0 955 19	65	10

Pressacavi metallici IP 67



84055

Articolo | Articolo Export

Serie 2000 Metal

Pressacavo metallico a serraggio meccanico, corredato di rondella metallica e gommino di tenuta. Assicura un ottimo scarico delle sollecitazioni a trazione in ogni tipo di impiego.

Filettatura isometrica

Articolo	Articolo Export	Filetto	Ø cavi (mm)		Quantità (pz)
			Ø mini	Ø maxi	
84051	3 840 51	M16x1,5	6	9	50
84052	3 840 52	M16x1,5	9	10	50
84053	3 840 53	M20x1,5	9	11,5	50
84054	3 840 54	M20x1,5	12,5	14	25
84055	3 840 55	M25x1,5	16	19	25
84056	3 840 56	M32x1,5	23	23,5	10

Filettatura PG

Articolo	Articolo Export	Filetto	Ø mini	Ø maxi	Quantità (pz)
84082	3 840 82	PG7	3	4	50
84014	3 840 14	PG7	4	6	50
84083	3 840 83	PG7	6	8	50
84015	3 840 15	PG7	6	6,5	50
84016	3 840 16	PG9	6	9	50
84017	3 840 17	PG11	6	9	50
84019	3 840 19	PG11	9	11,5	50
84018	3 840 18	PG13,5	6	9	50
84020	3 840 20	PG13,5	9	11,5	50
84022	3 840 22	PG13,5	12,5	14	25
84021	3 840 21	PG16	9	11,5	50
84023	3 840 23	PG16	12,5	15	25
84024	3 840 24	PG21	16	19	25
84025	3 840 25	PG29	23	25	10
84026	3 840 26	PG36	30	33	10
84027	3 840 27	PG42	35	38	5
84028	3 840 28	PG48	46	47	4

Filettatura Gas

Articolo	Articolo Export	Filetto	Ø mini	Ø maxi	Quantità (pz)
84081	3 840 81	G1/4"	3	4	50
84000	3 840 00	G1/4"	4	6	50
84001	3 840 01	G1/4"	6	6,5	50
84080	3 840 80	G1/4"	6	8	50
84002	3 840 02	G3/8"	6	9	50
84003	3 840 03	G3/8"	9	10	50
84004	3 840 04	G1/2"	9	11,5	25
84005	3 840 05	G1/2"	12,5	14	25
84006	3 840 06	G3/4"	16	19	25
84007	3 840 07	G1"	23	23,5	10
84008	3 840 08	G1 1/4"	30	33	10
84009	3 840 09	G1 1/2"	35	38	5
84010	3 840 10	G2"	46	47	4
84011	3 840 11	G2 1/2"	54	57	2
84012	3 840 12	G3"	63	65	1

Serie 2000 Metal

Caratteristiche:

Materiale: Corpo e dado: Ottone UNI EN 12164 CW 614N.
 Nichelatura: 2÷5 µm.
 Zincatura: min. 2 µm (per art. 84011 e 84012).
 Gommino: elastomero termoindurente.
 Rondella: acciaio zincato con rivestimento min. 2 µm.

Temperatura: -20°C +80°C

Resistenza alla corrosione: Prova di resistenza alla corrosione in nebbia salina neutra secondo UNI ISO 9227; costante pluviometrica 1,8 ml/ora
 Nessun segno di corrosione dopo **192 ore**
 Prova di resistenza alla corrosione in atmosfera umida costante secondo DIN 50017SK, condizioni di prova 38°C con 100% umidità relativa
 Nessun segno di corrosione dopo **1000 ore**

Grado di protezione del sistema: IP67

Dimensioni:

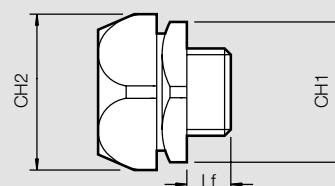

Filettatura		Dimensioni (mm)		
PG	Isometrica	CH1	CH2	Lf
84082		18	20	8
84014		18	20	8
84083		18	20	8
84015	84051	20	22	8
84016		20	22	8
84017		20	22	8
84019	84052	24	26	8
84018		21	22	8
84020		24	26	8
84022	84054	27	29	8
84021	84053	24	26	8
84023		27	29	8
84024	84055	33	35	8
84025	84056	43	45	9,5
84026		51	54	9,5
84027		60	62	9,5
84028		74	77	9,5

Filettatura Gas	Dimensioni (mm)		
Articolo	CH1	CH2	Lf
84081	18	20	8
84000	18	20	8
84001	18	20	8
84080	20	22	8
84002	20	22	8
84003	24	26	8
84004	24	26	8
84005	27	29	8
84006	33	35	8
84007	43	45	9,5
84008	51	54	11,5
84009	60	62	11,5
84010	74	77	13
84011	92	96	18,5
84012	109	109	21

NOTA: per ghiera e guarnizioni corrispondenti vedere pag. 127 e 128



84145

Articolo	Articolo Export	Serie 2000 Metal 90°
----------	-----------------	----------------------

Pressacavo metallico a 90°, a serraggio meccanico. Corredato di rondella metallica e gommino di tenuta. Assicura un ottimo scarico delle sollecitazioni a trazione in ogni tipo di utilizzazione.

Filettatura isometrica

Articolo	Articolo Export	Filetto	Ø cavi (mm)		Quantità (pz)
			Ø mini	Ø maxi	
84141	3 841 41	M16x1,5	6	9	50
84142	3 841 42	M16x1,5	9	10	50
84143	3 841 43	M20x1,5	9	11,5	50
84144	3 841 44	M20x1,5	12,5	14	25
84145	3 841 45	M25x1,5	16	19	25
84146	3 841 46	M32x1,5	23	23,5	10

Filettatura PG

Articolo	Articolo Export	Filetto	Ø mini	Ø maxi	Quantità (pz)
84121	3 841 21	PG7	6	6,5	50
84122	3 841 22	PG9	6	9	25
84123	3 841 23	PG11	6	9	25
84124	3 841 24	PG11	9	11,5	25
84125	3 841 25	PG13,5	9	11,5	25
84126	3 841 26	PG13,5	12,5	14	25
84127	3 841 27	PG16	12,5	15	25
84128	3 841 28	PG21	16	19	25
84129	3 841 29	PG29	23	25	10

Filettatura Gas

Articolo	Articolo Export	Filetto	Ø mini	Ø maxi	Quantità (pz)
84101	3 841 01	G1/4"	6	6,5	25
84102	3 841 02	G3/8"	6	9	25
84103	3 841 03	G3/8"	9	10	25
84104	3 841 04	G1/2"	9	11,5	25
84105	3 841 05	G1/2"	12,5	14	25
84106	3 841 06	G3/4"	16	19	25
84107	3 841 07	G1"	23	23,5	10

NOTA: per ghiera e guarnizioni corrispondenti vedere pag. 127 e 128

Serie 2000 Metal 90°

Caratteristiche:

Materiale: Corpo e dado: Ottone UNI EN 12164 CW 614N. Nichelatura: 2÷5 µm. Gommino: elastomero termoidurente. Rondella: acciaio zincato con rivestimento min. 2 µm.

Temperatura: -20°C +80°C

Resistenza alla corrosione: Prova di resistenza alla corrosione in nebbia salina neutra secondo UNI ISO 9227; costante pluviometrica 1,8 ml/ora Nessun segno di corrosione dopo **192 ore**
Prova di resistenza alla corrosione in atmosfera umida costante secondo DIN 50017SK, condizioni di prova 38°C con 100% umidità relativa Nessun segno di corrosione dopo **1000 ore**

Grado di protezione del sistema: IP67

Dimensioni:

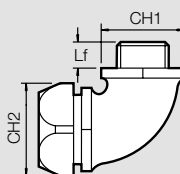

Filettatura Isometrica	Dimensioni (mm)		
Articolo	CH1	CH2	Lf
84141	22	22	10
84142	25	26	10
84143	25	26	10
84144	27	29	10
84145	32	35	10
84146	42	45	14

Filettatura PG	Dimensioni (mm)		
Articolo	CH1	CH2	Lf
84121	22	22	10
84122	22	22	10
84123	22	22	10
84124	25	26	10
84125	25	26	10
84126	27	29	10
84127	27	29	10
84128	32	35	10
84129	42	45	14

Filettatura Gas	Dimensioni (mm)		
Articolo	CH1	CH2	Lf
84101	22	22	10
84102	22	22	10
84103	25	26	10
84104	25	26	10
84105	27	29	10
84106	32	35	10
84107	42	45	14

Caratteristiche tecniche gamma pressacavi

Tabella 1: Carichi per la prova di trazione (fonte: Norma Europea EN50262)

	Diametro dei cavi mm								
	Fino a 4	4 ÷ 8	8 ÷ 11	11 ÷ 16	16 ÷ 23	23 ÷ 31	31 ÷ 43	43 ÷ 55	Oltre 55
Ancoraggio dei cavi di Tipo A Carico N	–	30	42	55	70	80	90	100	115

La norma prevede inoltre una prova di resistenza all'urto. Dopo tale prova, dove un peso impatta il campione in esame, il pressacavo non deve mostrare segni di danneggiamento tali da pregiudicare la sicurezza.

Tabella 2: Energia per la prova d'urto (fonte: Norma Europea EN50262)

Categoria	1	2	3	4	5	6	7	8
Energia [J]	0,2	0,5	1	2	4	7	10	20

Pressacavi metrici per installazioni elettriche

Tabella comparativa delle gamme di pressacavi PSP. Il passaggio dalla filettatura PG alla filettatura isometrica comporta il vantaggio di una riduzione della gamma di pressacavi da gestire a magazzino (7 referenze anziché 10), garantendo comunque la stessa ampiezza di serraggio cavi.



Tabella 3: coppie di serraggio pressacavi plastici

Filettatura ISO	M12	M16	M20	M25	M32	M40	M50	M63		
Coppia di serraggio (Nm)	1,8	4,2	6	9	14	15,3	15,3	15,3		
Filettatura PG	PG7	PG9	PG11	PG13,5	PG16	PG21	PG29	PG36	PG42	PG48
Coppia di serraggio (Nm)	1,8	4,2	5,5	6	6	9	14	15,3	15,3	15,3



Cassette ed accessori di connessione e di derivazione

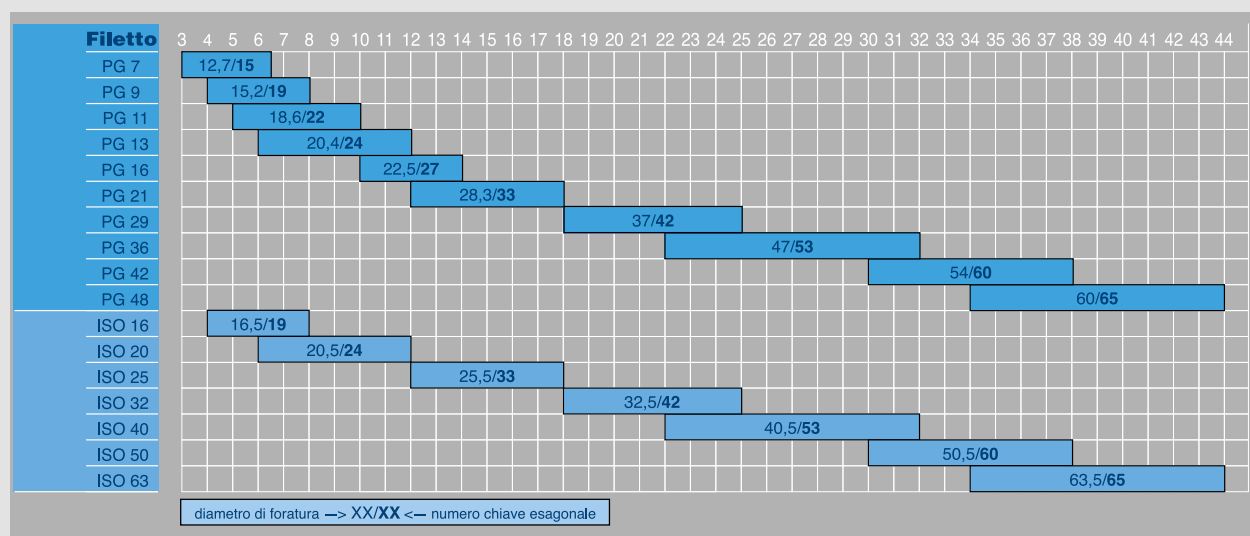

Cassette

alluminio verniciate



3 877 45



3 874 15

Articolo **Cassette in Alluminio verniciate**

Cassette e coperchi in pressofusione di alluminio fornite complete di viteria in acciaio inox per fissaggio coperchi e in ottone nichelato per messa a terra. Le cassette sono fornite con pareti completamente chiuse, verniciatura esterna a forno con polvere epossipoliestere. Possibilità di montaggio guida DIN35. Vite e tassello di fissaggio di messa a terra interna M4x6.

	Dimensioni (mm)	Potenza dissipata (W)	Quantità (pz)
3 877 40	100 x 100 x 59	-	1
3 877 41	140 x 115 x 60	-	1
3 877 42	166 x 142 x 64	20	1
3 877 43	192 x 168 x 80	26	1
3 877 44	253 x 217 x 93	38	1
3 877 45	314 x 264 x 122	58	1
3 877 46	410 x 315 x 150	112	1

Piastre di fondo

	Dimensioni (mm)	Quantità (pz)
3 874 11	122 x 97 spessore 1,5 mm per cassetta 387741	1
3 874 12	147 x 123 spessore 1,5 mm per cassetta 387742	1
3 874 13	165 x 124 spessore 1,5 mm per cassetta 387743	1
3 874 14	188 x 153 spessore 1,5 mm per cassetta 387744	1
3 874 15	238 x 198 spessore 1,5 mm per cassetta 387745	1
3 874 16	333 x 248 spessore 2 mm per cassetta 387746	1

■ Cassette di derivazione

Caratteristiche:

Materiale: corpo e coperchio in lega di alluminio (UNI EN 1706) pressofuso
 Verniciatura: resina epossidica di colore grigio RAL9006
 Guarnizione: in Epdm espanso già montata
 Temperatura: -25°C + 60°C (-40°C + 90°C breve periodo)
 Grado di protezione del sistema: IP66
 Viti di fissaggio esterno: in acciaio inox AISI 304
 Norma di riferimento: EN 60670-22
 Grado di resistenza urti: IK08 a 20°C secondo EN62262
 Proprietà elettriche: continuità elettrica garantita

Dimensioni:

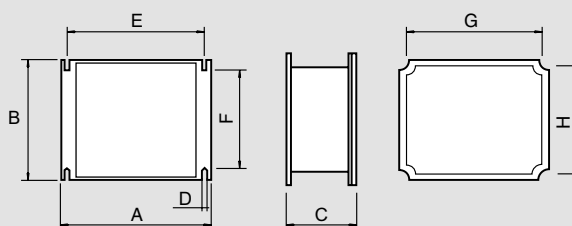

Cassette di derivazione	Dimensioni (mm)								
	Articolo	A	B	C	D	E	F	G	H
3 877 40	100	100	59	6	80	86	80	86	
3 877 41	140	115	60	6	120	100	120	100	
3 877 42	166	142	64	7	144	125	144	125	
3 877 43	192	168	80	6,5	168	149	168	149	
3 877 44	253	217	93	9	226	196	226	196	
3 877 45	314	264	122	9	275	236	275	236	
3877 46	410	315	150	9	367	283	367	283	

■ Dimensioni piastra

Caratteristiche:

Materiale: acciaio zincato
 Viti di fissaggio: 4 viti autofilettanti in acciaio zincato M4x6

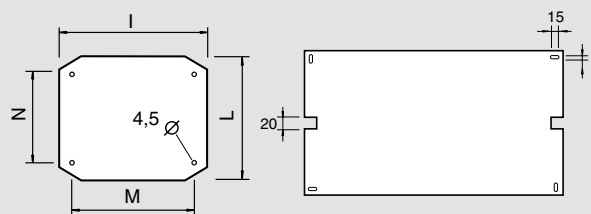

art. 3874 16

Piastra di fondo	Dimensioni (mm)			
Articolo	I	L	M	N
3 874 11	122	97	107	66
3 874 12	147	123	121	98
3 874 13	165	124	153	112
3 874 14	206	172	188	153
3 874 15	254	210	238	198
3 874 16	349	260	333	248



86293

Curva 90° Nylon maschio-femmina

Curva in poliammide, maschio-femmina, adatta per raccordi e pressacavi plastici.

Filettatura Isometrica

Articolo	Articolo Export	Filetto	Quantità (pz)
nero			
86382	3 863 82	M16x1,5	25
86383	3 863 83	M20x1,5	25
86384	3 863 84	M25x1,5	25
86385	3 863 85	M32x1,5	10
grigio			
86292	3 862 92	M16x1,5	25
86293	3 862 93	M20x1,5	25
86294	3 862 94	M25x1,5	25
86295	3 862 95	M32x1,5	10

Filettatura PG

Articolo	Articolo Export	Filetto	Quantità (pz)
nero			
86371	3 863 71	PG7	50
86372	3 863 72	PG9	50
86373	3 863 73	PG11	50
86374	3 863 74	PG13,5	25
86375	3 863 75	PG16	25
86376	3 863 76	PG21	25
86377	3 863 77	PG29	10
grigio			
		filetto	
86281	3 862 81	PG7	50
86282	3 862 82	PG9	50
86283	3 862 83	PG11	50
86284	3 862 84	PG13,5	25
86285	3 862 85	PG16	25
86286	3 862 86	PG21	25
86287	3 862 87	PG29	10

Filettatura Gas

Articolo	Articolo Export	Filetto	Quantità (pz)
nero			
86361	3 863 61	G1/4"	50
86362	3 863 62	G3/8"	50
86363	3 863 63	G1/2"	25
86364	3 863 64	G3/4"	25
86365	3 863 65	G1"	10
grigio			
		Filetto	
86271	3 862 71	G1/4"	50
86272	3 862 72	G3/8"	50
86273	3 862 73	G1/2"	25
86274	3 862 74	G3/4"	25
86275	3 862 75	G1"	10

Curva 90° Nylon

Caratteristiche:

materiale: Poliammide PA6 UL 94-V0.
temperatura: -20°C +80°C

Dimensioni:

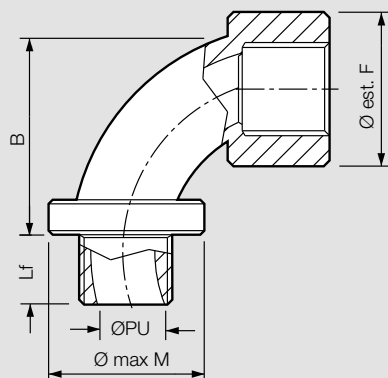

Filettatura Isometrica		Dimensioni (mm)				
Articolo		Ø PU	Lf	B	Ø est F	Ø max M
nero	grigio					
86382	86292	11	12	25	26,5	26,5
86383	86293	14	12	31	27	27
86384	86294	18,5	14	33,5	34	34
86385	86295	24	14	42,5	42,5	42,5

Filettatura PG		Dimensioni (mm)				
Articolo		Ø PU	Lf	B	Ø est F	Ø max M
nero	grigio					
86371	86281	8	10	19	20,5	20,5
86372	86282	8	10	19	20,5	20,5
86373	86283	11	12	25	26,5	26,5
86374	86284	14	12	31	27	27
86375	86285	14	12	31	27	27
86376	86286	18,5	14	33,5	34	34
86377	86287	24	14	42,5	42,5	42,5

Filettatura Gas		Dimensioni (mm)				
Articolo		Ø PU	Lf	B	Ø est F	Ø max M
nero	grigio					
86361	86271	8	10	19	20,5	20,5
86362	86272	11	12	25	26,5	26,5
86363	86273	14	12	31	27	27
86364	86274	18,5	14	33,5	34	34
86365	86275	24	14	42,5	42,5	42,5

Curve metalliche



86327

Articolo	Articolo Export	Curva 90° FF ad ispezione frontale
----------	-----------------	------------------------------------

Curva di metallo con coperchio d'ispezione frontale, femmina-femmina, corredata di viteria. Il coperchio è dotato di bordo paraspruzzo e completo di guarnizione.

Filettatura Gas

86321	3 863 21	G1/4"	1
86322	3 863 22	G3/8"	1
86323	3 863 23	G1/2"	1
86324	3 863 24	G3/4"	1
86325	3 863 25	G1"	1

Curva 90° FF

Caratteristiche:

Materiale: Corpo: Alluminio
Sg Al Si 1/GD UNI 5079 sabbiato
Coperchio: lamiera d'acciaio zincato
Zincatura: min. 2 µm.
Guarnizione in elastomero termoidurente
Viti con rivestimento DACROMET

Temperatura: -20°C +100°C

Grado di protezione del sistema: IP65

Dimensioni:

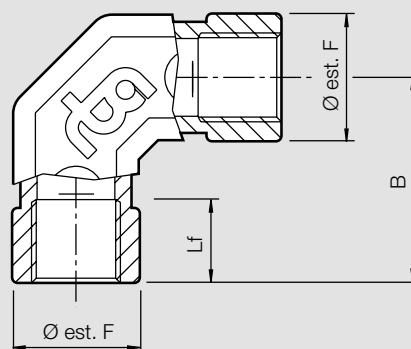

Filettatura Gas	DIMENSIONI (mm)			
	Articolo	Lf	B	Ø est F
86321		15	37	23
86322		15	37	23
86323		15	40	27
86324		16	50	34
86325		22	62	44



86442

Articolo | **Articolo Export** | **Curva 90° MF ad ispezione laterale**

Curva di metallo con coperchio d'ispezione frontale, maschio-femmina, corredata di viteria. Il coperchio è dotato di bordo paraspruzzo e completo di guarnizione.

Filettatura PG

Filetto

86351	3 863 51	PG7	1
86352	3 863 52	PG9	1
86353	3 863 53	PG11	1
86354	3 863 54	PG13,5	1
86355	3 863 55	PG16	1
86356	3 863 56	PG21	1
86357	3 863 57	PG29	1

Filettatura Gas

Filetto

86341	3 863 41	G1/4"	1
86342	3 863 42	G3/8"	1
86343	3 863 43	G1/2"	1
86344	3 863 44	G3/4"	1
86345	3 863 45	G1"	1

Curva 90° MF

Caratteristiche:

Materiale: Corpo: Alluminio Sg
 Al Si 1/GD UNI 5079 sabbiato
 Coperchio: alluminio pressofuso GD Al Si 12
 Cu 2 Fe UNI 5076-74 sabbiato
 Guarnizione in elastomero termoindurente
 Viti con rivestimento DACROMET
 Temperatura: -20°C +100°C
 Grado di protezione: IP65

Dimensioni:

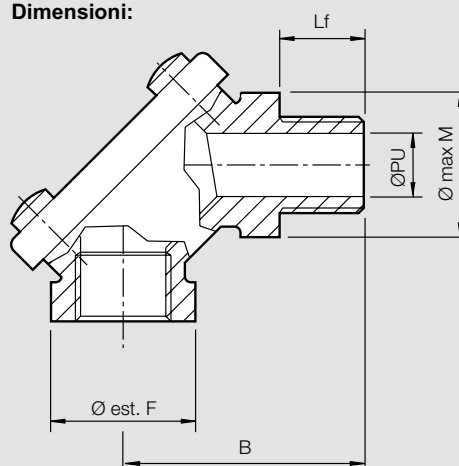

Filettatura PG	Dimensioni (mm)				
Articolo	Ø PU	Lf	B	Ø est F	Ø max M
86351	8,5	14	26,5	24	24
86352	8,5	14	26,5	24	24
86353	10,5	14	26,5	24	24
86354	15	14	31,5	29	29
86355	15	14	31,5	29	29
86356	19,5	14	43	37	37
86357	25	20	47,5	47	47

Filettatura Gas	Dimensioni (mm)				
Articolo	Ø PU	Lf	B	Ø est F	Ø max M
86341	8,5	14	26,5	24	24
86342	10,5	14	26,5	24	24
86343	15	14	31,5	29	29
86344	19,5	14	43	37	37
86345	25	20	47	47	47

Curve metalliche



86313

Articolo	Articolo Export	Curva 90° FF ad ispezione laterale
----------	-----------------	------------------------------------

Curva di metallo con coperchio d'ispezione laterale, femmina-femmina, corredata di viteria. Il coperchio è dotato di bordo paraspruzzo e completo di guarnizione.

Filettatura PG

Filetto

Articolo	Articolo Export	Filetto	Quantità
86311	3 863 11	PG7	1
86312	3 863 12	PG9	1
86313	3 863 13	PG11	1
86314	3 863 14	PG13,5	1
86315	3 863 15	PG16	1
86316	3 863 16	PG21	1
86317	3 863 17	PG29	1
86318	3 863 18	PG36	1
86319	3 863 19	PG42	1
86320	3 863 20	PG48	1

Filettatura Gas

Filetto

Articolo	Articolo Export	Filetto	Quantità
86301	3 863 01	G1/4"	1
86302	3 863 02	G3/8"	1
86303	3 863 03	G1/2"	1
86304	3 863 04	G3/4"	1
86305	3 863 05	G1"	1
86306	3 863 06	G1 1/4"	1
86307	3 863 07	G1 1/2"	1
86308	3 863 08	G2"	1

Curva 90° FF

Caratteristiche:

Materiale: Corpo: Alluminio
Sg Al Si 1/GD UNI 5079 sabbiato
Coperchio: alluminio pressofuso GD Al Si 12
Cu 2 Fe UNI 5076-74 sabbiato
Guarnizione in elastomero termoindurente
Viti con rivestimento DACROMET

Temperatura: -20°C +100°C
Grado di protezione: IP65

Dimensioni:

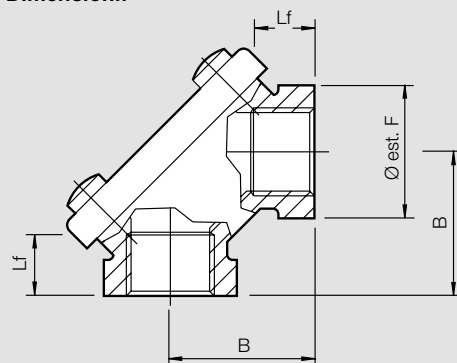

Filettatura PG	DIMENSIONI (mm)		
	Articolo	Lf	B
86311	12	26	24
86312	12	26	24
86313	10	26,5	24
86314	12	31,5	27,5
86315	12	31,5	29
86316	15	43	37
86317	14	47,5	47
86318	16	61	60
86319	16	61	60
86320	18	70	70

Filettatura Gas	DIMENSIONI (mm)		
	Articolo	Lf	B
86301	12	26	24
86302	10	26,5	24
86303	12	31,5	27,5
86304	15	43	37
86305	14	47,5	47
86306	16	61	60
86307	16	61	60
86308	18	70,5	70



R83039

Articolo	Articolo Export
R83001	3 876 60
R83002	3 876 61
R83003	3 876 62
R83004	3 876 63
R83005	3 876 64
R83006	3 876 65
R83007	3 876 66
R83008	3 876 67
R83009	3 876 68
R83010	3 876 69

Giunti serie B

Giunto in alluminio, a una via, con massello per messa a terra e vite. Fornito di coperchio con bordo paraspruzzo completo di guarnizione.

Filettatura Gas

Filetto

G1/4"	1
G3/8"	1
G1/2"	1
G3/4"	1
G1"	1
G1 1/4"	1
G1 1/2"	1
G2"	1
G2 1/2"	1
G3"	1

Serie B

Caratteristiche:

Materiale: Corpo: Alluminio
Sg Al Si 1/GD UNI 5079 sabbiato
Coperchio: alluminio pressofuso GD Al Si 12
Cu 2 Fe UNI 5076-74
Guarnizione in elastomero termoindurente
Viti con rivestimento DACROMET

Temperatura: -20°C +100°C

Grado di protezione del sistema: IP65

Dimensioni:

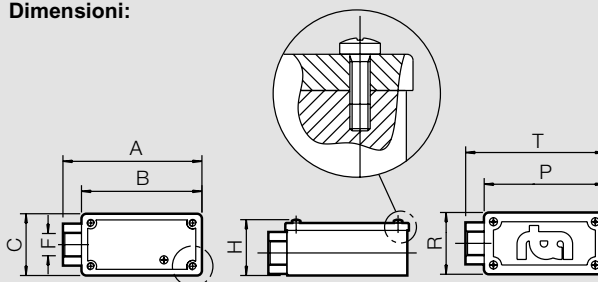

Filettatura Gas	Dimensioni (mm)						
	Articolo	A	B	C	H	P	R
R83001	83	72	35	36	77	40	86
R83002	83	72	35	36	77	40	86
R83003	112	96	46	46	101	50	115
R83004	112	96	46	46	101	50	115
R83005	127	106	54	54	113	59	130
R83006	143	120	70	70	126	75	146
R83007	143	120	70	70	126	75	146
R83008	160	130	80	84	136	84	163
R83009	240	210	99	110	222	110	250
R83010	295	260	107	130	270	120	300

Giunti di derivazione



R83138

Articolo	Articolo Export
----------	-----------------

Giunti serie A

Giunto in alluminio, a due vie in linea, con massello per messa a terra e vite. Fornito di coperchio con bordo paraspruzzo completo di guarnizione.

Filettatura Isometrica

Articolo	Articolo Export	Filetto	Quantità (pz)
R83135	3 876 30	M16x1,5	1
R83136	3 876 31	M20x1,5	1
R83137	3 876 32	M25x1,5	1
R83138	3 876 33	M32x1,5	1
R83139	3 876 34	M40x1,5	1
R83140	3 876 35	M50x1,5	1
R83141	3 876 36	M63x1,5	1

Filettatura Gas

Articolo	Articolo Export	Filetto	Quantità (pz)
R83101	3 876 40	G1/4"	1
R83102	3 876 41	G3/8"	1
R83103	3 876 42	G1/2"	1
R83104	3 876 43	G3/4"	1
R83105	3 876 44	G1"	1
R83106	3 876 45	G1 1/4"	1
R83107	3 876 46	G1 1/2"	1
R83108	3 876 47	G2"	1
R83109	3 876 48	G2 1/2"	1
R83110	3 876 49	G3"	1

Serie A

Caratteristiche:

Materiale: Corpo: Alluminio
Sg Al Si 1/GD UNI 5079 sabbiato
Coperchio: alluminio pressofuso GD Al Si 12
Cu 2 Fe UNI 5076-74 sabbiato
Guarnizione in elastomero termoindurente
Viti con rivestimento DACROMET

Temperatura: -20°C +100°C
Grado di protezione del sistema: IP65

Dimensioni:

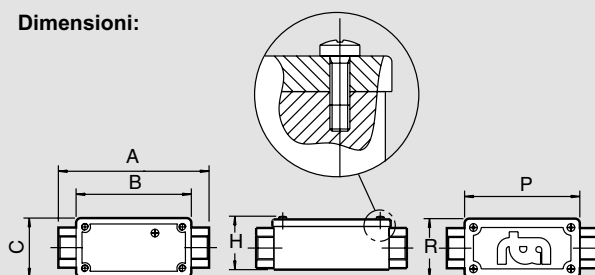

Filettatura Isometrica	Dimensioni (mm)					
	Articolo	A	B	C	H	P
R83135	94	72	35	36	77	40
R83136	130	96	46	45	101	50
R83137	130	96	46	46	101	50
R83138	148	106	54	54	113	59
R83139	165	120	70	70	126	75
R83140	165	120	70	70	126	75
R83141	190	130	80	84	136	84

Filettatura Gas	Dimensioni (mm)					
	Articolo	A	B	C	H	P
R83101	94	72	35	36	77	40
R83102	94	72	35	36	77	40
R83103	130	96	46	45	101	50
R83104	130	96	46	46	101	50
R83105	148	106	54	54	113	59
R83106	165	120	70	70	126	75
R83107	165	120	70	70	126	75
R83108	190	130	80	84	136	84
R83109	270	210	99	110	222	110
R83110	332	260	107	130	270	120



R83704

Articolo	Articolo Export
----------	-----------------

Giunti serie C

Giunto in alluminio, a due vie a 90°, con massello per messa a terra e vite. Fornito di coperchio con bordo paraspruzzo completo di guarnizione.

Filettatura Isometrica

Articolo	Articolo Export	Filetto	Quantità (pz)
R83735	3 876 70	M16x1,5	1
R83736	3 876 71	M20x1,5	1
R83737	3 876 72	M25x1,5	1
R83738	3 876 73	M32x1,5	1
R83739	3 876 74	M40x1,5	1
R83740	3 876 75	M50x1,5	1
R83741	3 876 76	M63x1,5	1

Filettatura Gas

Articolo	Articolo Export	Filetto	Quantità (pz)
R83701	3 876 80	G1/4"	1
R83702	3 876 81	G3/8"	1
R83703	3 876 82	G1/2"	1
R83704	3 876 83	G3/4"	1
R83705	3 876 84	G1"	1
R83706	3 876 85	G1 1/4"	1
R83707	3 876 86	G1 1/2"	1
R83708	3 876 87	G2"	1
R83709	3 876 88	G2 1/2"	1
R83710	3 876 89	G3"	1

Serie C

Caratteristiche:

Materiale: Corpo: Alluminio
Sg Al Si 1/GD UNI 5079 sabbato
Coperchio: alluminio pressofuso GD Al Si 12
Cu 2 Fe UNI 5076-74 sabbato
Guarnizione in elastomero termoindurente
Viti con rivestimento DACROMET

Temperatura: -20°C +100°C
Grado di protezione del sistema: IP65

Dimensioni:

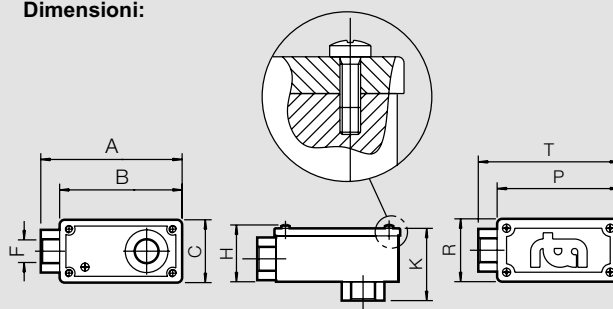

Filettatura Isometrica	Dimensioni (mm)							
	Articolo	A	B	C	H	K	P	R
R83735	83	72	35	36	45	77	40	86
R83736	112	96	46	46	62	101	50	115
R83737	112	96	46	46	62	101	50	115
R83738	127	106	54	54	74	113	59	130
R83739	143	120	70	70	93	126	75	146
R83740	143	120	70	70	93	126	75	146
R83741	160	130	80	84	108	136	84	163

Filettatura Gas	Dimensioni (mm)							
	Articolo	A	B	C	H	K	P	R
R83701	83	72	35	36	45	77	40	86
R83702	83	72	35	36	45	77	40	86
R83703	112	96	46	46	62	101	50	115
R83704	112	96	46	46	62	101	50	115
R83705	127	106	54	54	74	113	59	130
R83706	143	120	70	70	93	126	75	146
R83707	143	120	70	70	93	126	75	146
R83708	160	130	80	84	108	136	84	163
R83709	240	210	99	110	135	222	110	250
R83710	295	260	107	130	150	270	120	300

Giunti di derivazione



R83239

Articolo	Articolo Export
----------	-----------------

Giunti serie D

Giunto in alluminio, a due vie in linea, con massello per messa a terra e vite. Fornito di coperchio con bordo paraspruzzo completo di guarnizione.

Filettatura Isometrica

Articolo	Articolo Export	Filetto	Quantità (pz)
R83235	3 877 20	M16x1,5	1
R83236	3 877 21	M20x1,5	1
R83237	3 877 22	M25x1,5	1
R83238	3 877 23	M32x1,5	1
R83239	3 877 24	M40x1,5	1
R83240	3 877 25	M50x1,5	1
R83241	3 877 26	M63x1,5	1

Filettatura Gas

Articolo	Articolo Export	Filetto	Quantità (pz)
R83201	3 877 30	G1/4"	1
R83202	3 877 31	G3/8"	1
R83203	3 877 32	G1/2"	1
R83204	3 877 33	G3/4"	1
R83205	3 877 34	G1"	1
R83206	3 877 35	G1 1/4"	1
R83207	3 877 36	G1 1/2"	1
R83208	3 877 37	G2"	1
R83209	3 877 38	G2 1/2"	1
R83210	3 877 39	G3"	1

Serie D

Caratteristiche:

Materiale:
 Corpo: Alluminio
 Sg Al Si 1/GD UNI 5079 sabbiato
 Coperchio: alluminio pressofuso GD Al Si 12
 Cu 2 Fe UNI 5076-74 sabbiato
 Guarnizione in elastomero termoisolante
 Viti con rivestimento DACROMET

Temperatura:
 Grado di protezione del sistema: IP65

Dimensioni:

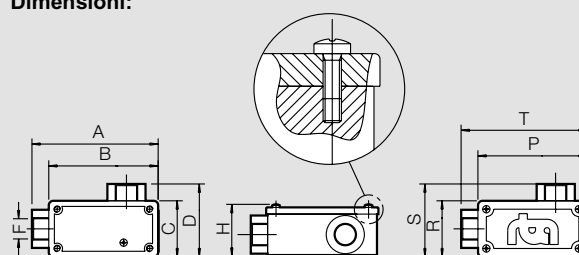

Filettatura Isometrica	Dimensioni (mm)								
	Articolo	A	B	C	D	H	P	R	S
R83235	83	72	35	47	36	77	40	49	86
R83236	112	96	46	64	46	101	50	66	115
R83237	112	96	46	64	46	101	50	66	115
R83238	127	106	54	75	54	113	59	77	130
R83239	143	120	70	94	70	126	75	96	146
R83240	143	120	70	94	70	126	75	96	146
R83241	160	130	80	110	84	136	84	112	163

Filettatura Isometrica	Dimensioni (mm)								
	Articolo	A	B	C	D	H	P	R	S
R83201	83	72	35	47	36	77	40	49	86
R83202	83	72	35	47	36	77	40	49	86
R83203	112	96	46	64	46	101	50	66	115
R83204	112	96	46	64	46	101	50	66	115
R83205	127	106	54	75	54	113	59	77	130
R83206	143	120	70	94	70	126	75	96	146
R83207	143	120	70	94	70	126	75	96	146
R83208	160	130	80	110	84	136	84	112	163
R83209	240	210	99	130	110	222	110	135	250
R83210	295	260	107	140	130	270	120	145	300



R83338

Articolo	Articolo Export	Giunti serie S	
		Giunto in alluminio, a due vie a sinistra, con massello per messa a terra e vite. Fornito di coperchio con bordo paraspruzzo completo di guarnizione.	
Filettatura Isometrica			
		Filetto	Quantità (pz)
R83335	3 877 60	M16x1,5	1
R83336	3 877 61	M20x1,5	1
R83337	3 877 62	M25x1,5	1
R83338	3 877 63	M32x1,5	1
R83339	3 877 64	M40x1,5	1
R83340	3 877 65	M50x1,5	1
R83341	3 877 66	M63x1,5	1
Filettatura Gas			
		Filetto	
R83301	3 877 70	G1/4"	1
R83302	3 877 71	G3/8"	1
R83303	3 877 72	G1/2"	1
R83304	3 877 73	G3/4"	1
R83305	3 877 74	G1"	1
R83306	3 877 75	G1 1/4"	1
R83307	3 877 76	G1 1/2"	1
R83308	3 877 77	G2"	1
R83309	3 877 78	G2 1/2"	1
R83310	3 877 79	G3"	1

Serie S

Caratteristiche:

Materiale: Corpo: Alluminio
Sg Al Si 1/GD UNI 5079 sabbiato
Coperchio: alluminio pressofuso GD Al Si 12
Cu 2 Fe UNI 5076-74 sabbiato
Guarnizione in elastomero termoindurente
Viti con rivestimento DACROMET

Temperatura: -20°C +100°C

Grado di protezione del sistema: IP65

Dimensioni:

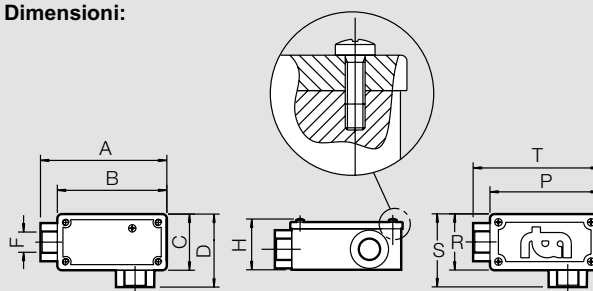

Filettatura Isometrica	Dimensioni (mm)								
	Articolo	A	B	C	D	H	P	R	S
R83335	83	72	35	47	36	77	40	49	86
R83336	112	96	46	64	46	101	50	66	115
R83337	112	96	46	64	46	101	50	66	115
R83338	127	106	54	75	54	113	59	77	130
R83339	143	120	70	94	70	126	75	96	146
R83340	143	120	70	94	70	126	75	96	146
R83341	160	130	80	110	84	136	84	112	163

Filettatura Gas	Dimensioni (mm)								
	Articolo	A	B	C	D	H	P	R	S
R83301	83	72	35	47	36	77	40	49	86
R83302	83	72	35	47	36	77	40	49	86
R83303	112	96	46	64	46	101	50	66	115
R83304	112	96	46	64	46	101	50	66	115
R83305	127	106	54	75	54	113	59	77	130
R83306	143	120	70	94	70	126	75	96	146
R83307	143	120	70	94	70	126	75	96	146
R83308	160	130	80	110	84	136	84	112	163
R83309	240	210	99	130	110	222	110	135	250
R83310	295	260	107	140	130	270	120	145	300

Giunti di derivazione



R83438

Articolo	Articolo Export
----------	-----------------

Giunti serie T

Giunto in alluminio, a tre vie a T, con massello per messa a terra e vite. Fornito di coperchio con bordo paraspruzzo completo di guarnizione.

Filettatura Isometrica

Articolo	Articolo Export	Filetto	Quantità (pz)
R83435	3 877 80	M16x1,5	1
R83436	3 877 81	M20x1,5	1
R83437	3 877 82	M25x1,5	1
R83438	3 877 83	M32x1,5	1
R83439	3 877 84	M40x1,5	1
R83440	3 877 85	M50x1,5	1
R83441	3 877 86	M63x1,5	1

Filettatura Gas

Articolo	Articolo Export	Filetto	Quantità (pz)
R83401	3 877 90	G1/4"	1
R83402	3 877 91	G3/8"	1
R83403	3 877 92	G1/2"	1
R83404	3 877 93	G3/4"	1
R83405	3 877 94	G1"	1
R83406	3 877 95	G1 1/4"	1
R83407	3 877 96	G1 1/2"	1
R83408	3 877 97	G2"	1
R83409	3 877 98	G2 1/2"	1
R83410	3 877 99	G3"	1

Serie T

Caratteristiche:

Materiale: Corpo: Alluminio
Sg Al Si 1/GD UNI 5079 sabbiato
Coperchio: alluminio pressofuso GD Al Si 12
Cu 2 Fe UNI 5076-74 sabbiato
Guarnizione in elastomero termoindurente
Viti con rivestimento DACROMET

Temperatura: -20°C +100°C
Grado di protezione del sistema: IP65

Dimensioni:

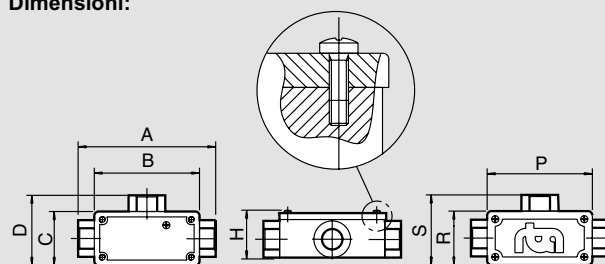

Filettatura Gas	Dimensioni (mm)							
Articolo	A	B	C	D	H	P	R	S
R83435	94	72	35	47	36	77	40	49
R83436	130	96	46	64	46	101	50	66
R83437	130	96	46	64	46	101	50	66
R83438	148	106	54	75	54	113	59	77
R83439	165	120	70	94	70	126	75	96
R83440	165	120	70	94	70	126	75	96
R83441	190	130	80	110	84	136	84	112

Filettatura Gas	Dimensioni (mm)							
Articolo	A	B	C	D	H	P	R	S
R83401	94	72	35	47	36	77	40	49
R83402	94	72	35	47	36	77	40	49
R83403	130	96	46	64	46	101	50	66
R83404	130	96	46	64	46	101	50	66
R83405	148	106	54	75	54	113	59	77
R83406	165	120	70	94	70	126	75	96
R83407	165	120	70	94	70	126	75	96
R83408	190	130	80	110	84	136	84	112
R83409	270	210	99	130	110	222	110	135
R83410	332	260	107	140	130	270	120	145



R83538

Articolo	Articolo Export
----------	-----------------

Giunti serie X

Giunto in alluminio, a tre vie a 90°, con massello per messa a terra e vite. Fornito di coperchio con bordo paraspruzzo completo di guarnizione.

Filettatura Gas

R83501	3 879 20	G1/4"	1
R83502	3 879 21	G3/8"	1
R83503	3 879 22	G1/2"	1
R83504	3 879 23	G3/4"	1
R83505	3 879 24	G1"	1
R83506	3 879 25	G1 1/4"	1
R83507	3 879 26	G1 1/2"	1
R83508	3 879 27	G2"	1
R83509	3 879 28	G2 1/2"	1
R83510	3 879 29	G3"	1

Serie X

Caratteristiche:

Materiale: Corpo: Alluminio
Sg Al Si 1/GD UNI 5079 sabbiato
Coperchio: alluminio pressofuso
GD Al Si 12 Cu 2 Fe UNI 5076-74 sabbiato
Guarnizione in elastomero termoindurente
Viti con rivestimento DACROMET

Temperatura: -20°C +100°C

Grado di protezione del sistema: IP65

Dimensioni:

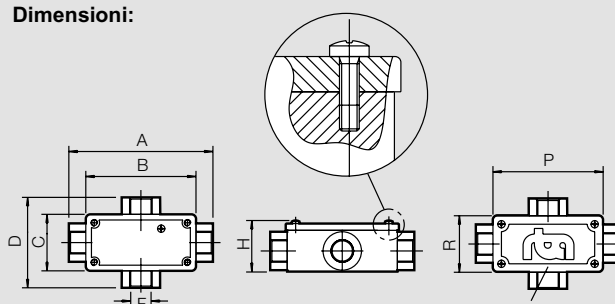

Filettatura Gas	Dimensioni (mm)						
	Articolo	A	B	C	D	H	P
R83501	94	72	35	59	36	77	40
R83502	94	72	35	59	36	77	40
R83503	130	96	46	80	46	101	50
R83504	130	96	46	80	46	101	50
R83505	148	106	54	98	54	113	59
R83506	165	120	70	117	70	126	75
R83507	165	120	70	117	70	126	75
R83508	190	130	80	140	84	136	84
R83509	270	210	99	160	110	222	110
R83510	332	260	107	177	130	270	120

Accessori



foto 1



foto 2

Articolo	Articolo Export
----------	-----------------

Riduzioni

Accessori in ottone nichelato a chiave esagonale per realizzare accoppiamenti con filettature diverse.

Maschio ISO-Femmina ISO

	Foto	Filetto maschio	Filetto femmina	Quantità (pz)
86790	3 867 90	M20x1,5	M16x1,5	50
86791	3 867 91	M25x1,5	M20x1,5	50
86792	3 867 92	M32x1,5	M25x1,5	25
86793	3 867 93	M40x1,5	M32x1,5	10
86794	3 867 94	M50x1,5	M40x1,5	10
86795	3 867 95	M63x1,5	M50x1,5	5

Maschio PG-Femmina PG

	Foto	Filetto maschio	Filetto femmina	Quantità (pz)
86761	3 867 61	PG9	PG7	50
86774	3 867 74	PG9	PG13,5	50
86781	3 867 81	PG11	PG7	50
86762	3 867 62	PG11	PG9	50
86775	3 867 75	PG11	PG13,5	50
86776	3 867 76	PG11	PG16	50
86782	3 867 82	PG13,5	PG7	50
86763	3 867 63	PG13,5	PG9	50
86764	3 867 64	PG13,5	PG11	50
86777	3 867 77	PG13,5	PG16	50
86765	3 867 65	PG16	PG13,5	50
86773	3 867 73	PG16	PG21	25
86766	3 867 66	PG21	PG13,5	50
86767	3 867 67	PG21	PG16	50
86772	3 867 72	PG29	PG16	25
86768	3 867 68	PG29	PG21	25
86769	3 867 69	PG36	PG29	10
86770	3 867 70	PG42	PG36	5
86771	3 867 71	PG48	PG42	5

Riduzioni

Caratteristiche:

Materiale: Ottone UNI EN 12164 CW 614N
Nichelatura: 2÷5 µm.

Dimensioni:



figura 1

figura 2

Filettatura femmina	Dimensioni (mm)		
	ISO	PG	Gas
ISO	1	24	8
PG	1	30	10
Gas	1	35	10

Maschio ISO Femmina ISO	Dimensioni (mm)		
Articolo	fig.	CH	L1
86790	1	24	8
86791	1	30	10
86792	1	35	10
86793	1	45	13
86794	1	55	13
86795	1	70	15

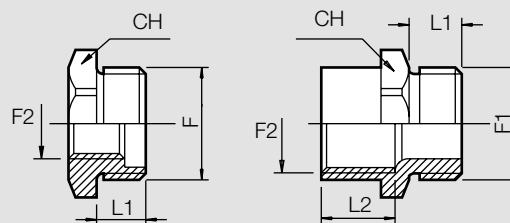
Maschio PG Femmina PG	Dimensioni (mm)			
Articolo	fig.	CH	L1	L2
86761	1	17	5	-
86774	2	22	5	7
86781	1	19	6	-
86762	1	19	6	-
86775	2	22	6	7
86776	2	24	6	7
86782	1	-	8	-
86763	1	21	6	-
86764	1	21	6	-
86777	2	24	6	7
86765	1	23	6	-
86773	2	-	10	11
86766	1	30	7	-
86767	1	30	7	-
86772	1	39	8	-
86768	1	38	8	-
86769	1	50	8	-
86770	1	-	14	-
86771	1	-	14	-

Riduzioni

Accessori in ottone nichelato a chiave esagonale per realizzare accoppiamenti con filettature diverse.

Maschio PG-Femmina Gas

Articolo	Articolo Export	Foto	Filetto maschio	Filetto femmina	Quantità (pz)
86741	3 867 41	1	PG9	G1/8"	50
86742	3 867 42	2	PG9	G1/4"	50
86739	3 867 39	2	PG9	G3/8"	50
86760	3 867 60	2	PG9	G1/2"	50
86740	3 867 40	2	PG9	G3/4"	25
86743	3 867 43	1	PG11	G1/4"	50
86744	3 867 44	2	PG11	G3/8"	50
86738	3 867 38	2	PG11	G1/2"	50
86758	3 867 58	2	PG11	G3/4"	25
86747	3 867 47	1	PG13,5	G1/4"	50
86745	3 867 45	1	PG13,5	G3/8"	50
86746	3 867 46	2	PG13,5	G1/2"	50
86759	3 867 59	2	PG13,5	G3/4"	25
86748	3 867 48	1	PG16	G1/4"	50
86749	3 867 49	1	PG16	G3/8"	50
86750	3 867 50	2	PG16	G1/2"	50
86755	3 867 55	2	PG16	G3/4"	25
86751	3 867 51	1	PG21	G1/2"	50
86756	3 867 56	2	PG21	G3/4"	25
86757	3 867 57	2	PG21	G1"	25
86752	3 867 52	1	PG29	G3/4"	25
86753	3 867 53	1	PG29	G1"	25
86754	3 867 54	1	PG36	G1"	10

Maschio GAS-Femmina ISO

Articolo	Articolo Export	Foto	Filetto maschio	Filetto femmina	Quantità (pz)
86821	3 868 21	2	G1/4"	M16x1,5	50
86822	3 868 22	2	G3/8"	M16x1,5	50
86823	3 868 23	1	G1/2"	M16x1,5	50
86824	3 868 24	2	G3/8"	M20x1,5	50
86825	3 868 25	2	G1/2"	M20x1,5	50
86826	3 868 26	1	G3/4"	M20x1,5	50
86827	3 868 27	2	G1/2"	M25x1,5	25
86828	3 868 28	2	G3/4"	M25x1,5	25
86829	3 868 29	1	G1"	M25x1,5	25
86830	3 868 30	2	G1/2"	M32x1,5	25
86831	3 868 31	2	G3/4"	M32x1,5	25
86832	3 868 32	2	G1"	M32x1,5	25
86833	3 868 33	1	G1 1/4"	M32x1,5	10
86834	3 868 34	2	G1"	M40x1,5	10
86835	3 868 35	2	G1 1/4"	M40x1,5	10
86836	3 868 36	1	G1 1/2"	M40x1,5	10
86837	3 868 37	2	G1 1/4"	M50x1,5	10
86838	3 868 38	2	G1 1/2"	M50x1,5	10
86839	3 868 39	1	G2"	M50x1,5	10
86840	3 868 40	2	G2"	M63x1,5	5

Riduzioni

Caratteristiche:

Materiale: Ottone UNI EN 12164 CW 614N
Nichelatura: 2÷5 µm.

Maschio PG Femmina Gas	Dimensioni (mm)				
	Articolo	fig.	CH	L1	L2
86741	1	18	8	-	-
86742	2	18	8	11	-
86739	2	20	8	11	-
86760	2	24	8	11	-
86740	2	30	8	11	-
86743	1	20	8	-	-
86744	2	20	8	11	-
86738	2	24	8	11	-
86758	2	30	8	11	-
86747	1	22	8	-	-
86745	1	22	8	-	-
86746	2	24	10	11	-
86759	2	30	10	11	-
86748	1	24	8	-	-
86749	1	24	10	-	-
86750	2	24	10	11	-
86755	2	30	10	11	-
86751	1	30	10	-	-
86756	2	30	10	11	-
86757	2	36	10	13	-
86752	1	40	10	-	-
86753	1	40	10	-	-
86754	1	51	14	-	-

Maschio GAS Femmina ISO	Dimensioni (mm)				
	Articolo	fig.	CH	L1	L2
86821	2	20	8	10	-
86822	2	20	8	10	-
86823	1	24	10	-	-
86824	2	24	8	10	-
86825	2	24	8	10	-
86826	1	30	10	-	-
86827	2	30	10	10	-
86828	2	30	10	10	-
86829	1	35	10	-	-
86830	2	35	10	10	-
86831	2	35	10	10	-
86832	2	35	10	10	-
86833	1	45	14	-	-
86834	2	45	14	14	-
86835	2	45	14	14	-
86836	1	51	14	-	-
86837	2	55	14	14	-
86838	2	55	14	14	-
86839	1	65	14	-	-
86840	2	70	14	14	-

Accessori



foto 1



foto 2

Riduzioni

Articolo	Articolo Export	Foto	Filetto maschio	Filetto femmina	Quantità (pz)
86721	3 867 21	2	G1/4"	PG7	50
86722	3 867 22	2	G1/4"	PG9	50
86723	3 867 23	2	G3/8"	PG9	50
86724	3 867 24	2	G3/8"	PG11	50
86725	3 867 25	2	G1/2"	PG11	50
86726	3 867 26	2	G1/2"	PG13,5	50
86727	3 867 27	2	G1/2"	PG16	50
86736	3 867 36	1	G3/4"	PG13,5	50
86728	3 867 28	1	G3/4"	PG16	50
86729	3 867 29	2	G3/4"	PG21	25
86730	3 867 30	1	G1"	PG21	25
86731	3 867 31	2	G1"	PG29	25
86732	3 867 32	2	G1 1/4"	PG36	10
86733	3 867 33	2	G1 1/2"	PG42	10
86734	3 867 34	2	G2"	PG48	5

Maschio Gas-Femmina Gas

Articolo	Articolo Export	Foto	Filetto maschio	Filetto femmina	Quantità (pz)
86701	3 867 01	1	G1/4"	G1/8"	50
86713	3 867 13	2	G1/4"	G3/8"	50
86702	3 867 02	1	G3/8"	G1/4"	50
86719	3 867 19	2	G3/8"	G1/2"	50
86704	3 867 04	1	G1/2"	G1/4"	50
86703	3 867 03	1	G1/2"	G3/8"	50
86712	3 867 12	2	G1/2"	G3/4"	25
86711	3 867 11	1	G3/4"	G3/8"	25
86705	3 867 05	1	G3/4"	G1/2"	50
86714	3 867 14	2	G3/4"	G1"	25
86716	3 867 16	2	G3/4"	G1 1/2"	10
86706	3 867 06	1	G1"	G1/2"	25
86707	3 867 07	1	G1"	G3/4"	25
86717	3 867 17	2	G1"	G1 1/2"	10
86784	3 867 84	1	G1 1/4"	G3/4"	10
86708	3 867 08	1	G1 1/4"	G1"	10
86715	3 867 15	1	G1 1/2"	G1"	10
86709	3 867 09	1	G1 1/2"	G1 1/4"	10
86816	3 868 16	2	G1 1/2"	G2"	5
86809	3 868 09	1	G2"	G1"	2
86710	3 867 10	1	G2"	G1 1/2"	5
86718	3 867 18	2	G2 1/2"	G3"	5

Dimensioni:



figura 1

figura 2

Maschio Gas Femmina PG	Dimensioni (mm)			
	Articolo	fig.	CH	L1
86721	2	18	8	10
86722	2	18	8	10
86723	2	20	8	10
86724	2	20	8	10
86725	2	24	10	11
86726	2	24	10	11
86727	2	24	10	11
86736	1	30	10	-
86728	1	30	10	-
86729	2	30	10	11
86730	1	35	10	-
86731	2	43	12	14
86732	2	51	14	15
86733	2	60	14	15
86734	2	65	14	17

Maschio Gas Femmina Gas	Dimensioni (mm)			
	Articolo	fig.	CH	L1
86701	1	15	8	-
86713	2	20	8	11
86702	1	20	8	-
86719	2	24	10	11
86704	1	24	8	-
86703	1	24	8	-
86712	2	30	10	11
86711	1	30	10	-
86705	1	30	10	-
86714	2	36	10	13
86716	2	55	10	16
86706	1	35	10	-
86707	1	35	10	-
86717	2	55	12	16
86784	1	45	14	-
86708	1	47	14	-
86715	1	51	14	-
86709	1	65	14	-
86716	2	65	14	15
86809	1	65	14	-
86710	1	65	14	-
86718	2	-	20	25

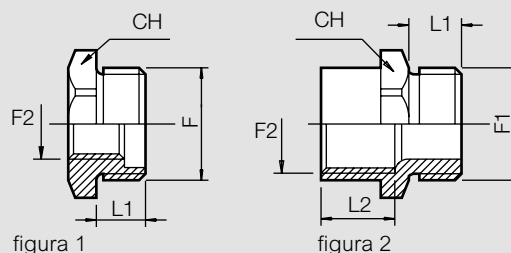

foto 1



foto 2

Articolo	Articolo Export
----------	-----------------

Riduzioni

Accessori in ottone nichelato a chiave esagonale per realizzare accoppiamenti con filettature diverse.

Maschio ISO-Femmina PG

Articolo	Articolo Export	Foto	Filetto maschio	Filetto femmina	Quantità (pz)
86841	3 868 41	2	M16x1,5	PG9	50
86842	3 868 42	2	M16x1,5	PG11	50
86843	3 868 43	2	M16x1,5	PG13,5	50
86844	3 868 44	2	M20x1,5	PG11	50
86845	3 868 45	2	M20x1,5	PG13,5	50
86846	3 868 46	2	M20x1,5	PG16	50
86847	3 868 47	1	M25x1,5	PG13,5	50
86848	3 868 48	2	M25x1,5	PG16	50
86849	3 868 49	2	M25x1,5	PG21	50
86850	3 868 50	1	M32x1,5	PG21	25
86851	3 868 51	2	M32x1,5	PG29	25
86852	3 868 52	2	M40x1,5	PG36	10
86853	3 868 53	2	M50x1,5	PG42	10
86854	3 868 54	2	M63x1,5	PG48	5

Maschio ISO-Femmina Gas

Articolo	Articolo Export	Foto	Filetto maschio	Filetto femmina	Quantità (pz)
86855	3 868 55	2	M16x1,5	G1/4"	50
86856	3 868 56	2	M16x1,5	G3/8"	50
86857	3 868 57	2	M16x1,5	G1/2"	50
86858	3 868 58	2	M16x1,5	G3/4"	50
86859	3 868 59	2	M20x1,5	G1/2"	50
86860	3 868 60	2	M20x1,5	G3/4"	25
86861	3 868 61	2	M25x1,5	G1/2"	25
86862	3 868 62	2	M25x1,5	G3/4"	25
86863	3 868 63	2	M25x1,5	G1"	25
86864	3 868 64	1	M32x1,5	G1/2"	25
86865	3 868 65	1	M32x1,5	G3/4"	25
86866	3 868 66	2	M32x1,5	G1"	25
86867	3 868 67	1	M40x1,5	G3/4"	10
86868	3 868 68	1	M40x1,5	G1"	10
86869	3 868 69	1	M50x1,5	G1 1/4"	5
86870	3 868 70	1	M63x1,5	G1 1/2"	5

Riduzioni

Caratteristiche:

Materiale: Ottone UNI EN 12164 CW 614N
Nichelatura: 2÷5 µm.

Dimensioni:



figura 1

figura 2

Maschio ISO Femmina PG	Dimensioni (mm)			
	Articolo	fig.	CH	L1
86841	2	20	8	11
86842	2	20	8	11
86843	2	22	8	11
86844	2	24	10	11
86845	2	24	10	11
86846	2	24	8	11
86847	1	30	10	-
86848	2	30	10	11
86849	2	30	10	11
86850	1	35	10	-
86851	2	43	12	14
86852	2	51	14	15
86853	2	60	14	15
86854	2	65	14	17

Maschio ISO Femmina Gas	Dimensioni (mm)			
	Articolo	fig.	CH	L1
86855	2	18	8	11
86856	2	20	8	11
86857	2	24	10	11
86858	2	30	8	11
86859	2	24	10	11
86860	2	30	10	11
86861	2	30	10	11
86862	2	30	10	11
86863	2	36	10	13
86864	1	35	10	-
86865	1	35	10	-
86866	2	36	10	13
86867	1	45	14	-
86868	1	47	14	-
86869	1	55	14	-
86870	1	65	14	-

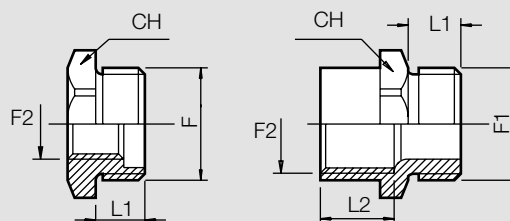
Accessori



86201

86492

Articolo	Articolo Export
----------	-----------------

Adattatori

Accessori in ottone nichelato per l'accoppiamento con filettature femmina. Al fine di assicurare una buona tenuta si consiglia il montaggio con una guarnizione in fibre organiche.

Filettatura Gas

Articolo	Articolo Export	Foto	Quantità (pz)
86201	3 862 01	G1/4"	50
86202	3 862 02	G3/8"	50
86203	3 862 03	G1/2"	50
86204	3 862 04	G3/4"	50
86205	3 862 05	G1"	25
86206	3 862 06	G1 1/4"	10
86207	3 862 07	G1 1/2"	10
86208	3 862 08	G2"	5

Manicotti

Accessori in ottone nichelato, permettono la giunzione tra due filetti maschi uguali.

Filettatura Isometrica

Articolo	Articolo Export	Filetto	Quantità (pz)
86491	3 864 91	M16x1,5	50
86492	3 864 92	M20x1,5	50
86493	3 864 93	M25x1,5	25
86494	3 864 94	M32x1,5	25
86495	3 864 95	M40x1,5	10
86496	3 864 96	M50x1,5	5
86497	3 864 97	M63x1,5	5

Filettatura Gas

Articolo	Articolo Export	Filetto	Quantità (pz)
86251	3 862 51	G1/4"	50
86252	3 862 52	G3/8"	50
86253	3 862 53	G1/2"	50
86254	3 862 54	G3/4"	25
86255	3 862 55	G1"	10
86256	3 862 56	G1 1/4"	5
86257	3 862 57	G1 1/2"	5
86258	3 862 58	G2"	5

Adattatori

Caratteristiche:

Materiale: Ottone UNI EN 12164 CW 614N
Nichelatura: 2÷5 µm.

Dimensioni:

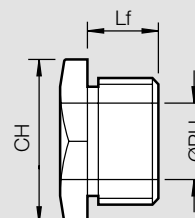

Filettatura Gas	Dimensioni (mm)		
Articolo	Ø PU	CH	Lf
86201	6,5	18	10
86202	10,5	20	10
86203	14,5	24	10
86204	19	29	10
86205	23,5	35	10
86206	33	47	14
86207	38	51	14
86208	47,5	65	14

Manicotti

Caratteristiche:

Materiale: Ottone UNI EN 12164 CW 614N
Nichelatura: 2÷5 µm.

Dimensioni:

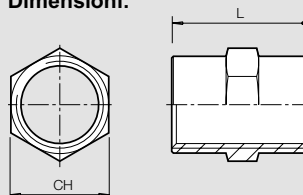

Filettatura Isometrica	Dimensioni (mm)	
Articolo	CH	L
86491	18	26
86492	22	28
86493	27	32
86494	35	32
86495	48	34
86496	56	34
86497	70	36

Filettatura Gas	Dimensioni (mm)	
Articolo	CH	L
86251	15	15
86252	20	19
86253	24	22
86254	29	24
86255	36	30
86256	46	40
86257	55	45
86258	65	50



86422

Articolo	Articolo Export	NIPPLI	
Accessori in ottone nichelato, permettono la giunzione tra due filetti maschi uguali.			
Filettatura Isometrica			
		Filetto	Quantità (pz)
86421	3 864 21	M16x1,5	50
86422	3 864 22	M20x1,5	50
86423	3 864 23	M25x1,5	25
86424	3 864 24	M32x1,5	25
86425	3 864 25	M40x1,5	10
86426	3 864 26	M50x1,5	5
86427	3 864 27	M63x1,5	5
Filettatura PG			
		Filetto	
86411	3 864 11	PG7	50
86412	3 864 12	PG9	50
86413	3 864 13	PG11	50
86414	3 864 14	PG13,5	50
86415	3 864 15	PG16	50
86416	3 864 16	PG21	25
86417	3 864 17	PG29	25
86418	3 864 18	PG36	10
86419	3 864 19	PG42	5
86420	3 864 20	PG48	5
Filettatura Gas			
		Filetto	
86401	3 864 01	G1/4"	50
86402	3 864 02	G3/8"	50
86403	3 864 03	G1/2"	50
86404	3 864 04	G3/4"	25
86405	3 864 05	G1"	25
86406	3 864 06	G1 1/4"	10
86407	3 864 07	G1 1/2"	5
86408	3 864 08	G2"	5

Nippli

Caratteristiche:

Materiale: Ottone UNI EN 12164 CW 614N
Nichelatura: 2÷5 µm

Dimensioni:

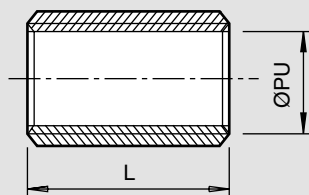

Filettatura Isometrica	Dimensioni (mm)	
	Articolo	Ø PU
86421	12,5	22
86422	16	24
86423	20,5	30
86424	27	35
86425	34,5	37
86426	44	38
86427	57	46

Filettatura PG	Dimensioni (mm)	
	Articolo	Ø PU
86411	9	18
86412	12	22
86413	14	22
86414	17	24
86415	18	27
86416	24	30
86417	29	35
86418	38	37
86419	47	38
86420	51	46

Filettatura Gas	Dimensioni (mm)	
	Articolo	Ø PU
86401	10	18
86402	13	22
86403	16	24
86404	20	30
86405	26	35
86406	34	37
86407	40	38
86408	51	46

Accessori

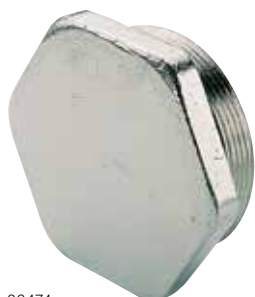

86474

Articolo | Articolo Export

Tappi

Accessorio in ottone nichelato a chiave esagonale utilizzato per la chiusura di fori filettati. Al fine di assicurare una buona tenuta si consiglia il montaggio con una guarnizione in fibre organiche.

Filettatura Isometrica

Articolo	Articolo Export	Filetto	Quantità (pz)
86471	3 864 71	M16x1,5	50
86472	3 864 72	M20x1,5	50
86473	3 864 73	M25x1,5	25
86474	3 864 74	M32x1,5	25
86475	3 864 75	M40x1,5	10
86476	3 864 76	M50x1,5	5
86477	3 864 77	M63x1,5	5

Filettatura PG

Articolo	Articolo Export	Filetto	Quantità (pz)
86461	3 864 61	PG7	50
86462	3 864 62	PG9	50
86463	3 864 63	PG11	50
86464	3 864 64	PG13,5	50
86465	3 864 65	PG16	50
86466	3 864 66	PG21	50
86467	3 864 67	PG29	25
86468	3 864 68	PG36	10
86469	3 864 69	PG42	5
86470	3 864 70	PG48	5

Filettatura Gas

Articolo	Articolo Export	Filetto	Quantità (pz)
86451	3 864 51	G1/8"	50
86452	3 864 52	G1/4"	50
86453	3 864 53	G3/8"	50
86454	3 864 54	G1/2"	50
86455	3 864 55	G3/4"	25
86456	3 864 56	G1"	25
86457	3 864 57	G1 1/4"	10
86458	3 864 58	G1 1/2"	5
86459	3 864 59	G2"	5
86460	3 864 60	G2 1/2"	1

Tappi

Caratteristiche:

Materiale: Ottone UNI EN 12164 CW 614N
Nichelatura: 2÷5 µm.

Dimensioni:

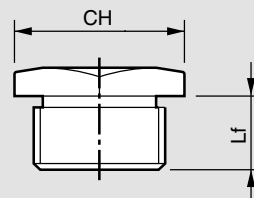

Filettatura Isometrica	Dimensioni (mm)	
Articolo	CH	Lf
86471	20	9
86472	24	9
86473	30	10
86474	37	11
86475	48	13
86476	56	13
86477	72	13

Filettatura PG	Dimensioni (mm)	
Articolo	CH	Lf
86461	15	9
86462	15	9
86463	21	9
86464	24	9
86465	24	9
86466	30	10
86467	41	12
86468	51	14
86469	60	14
86470	65	14

Filettatura Gas	Dimensioni (mm)	
Articolo	CH	Lf
86451	15	9
86452	15	9
86453	18	9
86454	24	9
86455	30	10
86456	36	10
86457	47	14
86458	51	14
86459	65	14
86460	-	-



HP-22

NB-1722

0 980 96

Articolo	Articolo Export
Nero	
HP-13	3 875 20
HP-16	3 875 21
HP-22	3 875 22
HP-25	3 875 23
HP-30	3 875 24

Tappi Plastici

Accessori in poliammide che permettono una rapida e semplice chiusura, anche provvisoria, di fori su lamiera o pannelli. Adatti al montaggio su pannelli di spessore 0,8÷3,2 mm.

Ø foro (mm)	Quantità (pz)
12,8	100
16	100
22	100
25,4	100
30,5	100

Articolo	Articolo Export
Nero	
NB-0508	3 875 50
NB-0609	3 875 51
NB-0811	3 875 52
NB-0813	3 875 53
NB-1216	3 875 54
NB-1419	3 875 55
NB-1722	3 875 56
NB-1925	3 875 57
NB-2430	3 875 58

Boccole Passacavi

Le boccole passacavi applicate ai fori delle lamiera metalliche permettono di ottenere passaggi lisci, scorrevoli ed isolati. Adatte al montaggio su pannelli di spessore 0,8÷3,2 mm.

Ø foro (mm)	Quantità (pz)
7,8	100
9,5	100
11,1	100
12,8	100
16	100
19	100
22	100
25,4	100
30,5	100

0 980 90	3,5	6	100
0 980 91	6	10	100
0 980 92	7	11	100
0 980 93	12	17	100
0 980 94	13	19	100
0 980 95	15	22	100
0 980 96	17	22	100

Passafili in PVC

Ø massimo cavo (mm)	Ø foratura (mm)	Quantità (pz)
3,5	6	100
6	10	100
7	11	100
12	17	100
13	19	100
15	22	100
17	22	100

Tappi Plastici

Caratteristiche:

Materiale: Poliammide PA 6.6 UL94-V0

Temperatura: -20°C +100°C

Dimensioni:

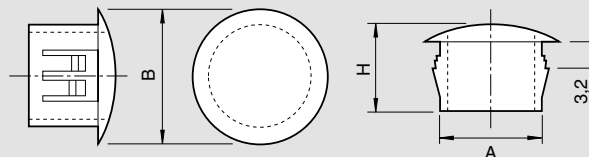

Articolo	Dimensioni (mm)		
	A	B	H
HP-13	12,7	14,5	10,2
HP-16	16	18,6	10,2
HP-22	22,1	25,4	11,3
HP-25	25,5	28,5	11,3
HP-30	30	34,3	11,3

Boccole Passacavi

Caratteristiche:

Materiale: Poliammide PA 6.6 UL94-V0

Temperatura: -20°C +100°C

Dimensioni:

solo per Art. NB-0508

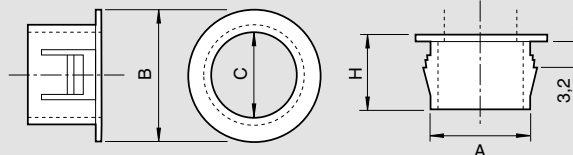

per tutti gli altri articoli

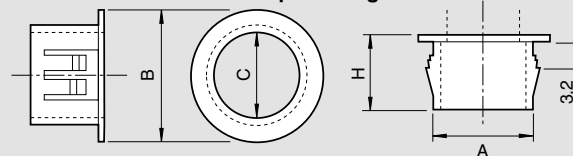

Articolo	Dimensioni (mm)			
	A	B	H	H
NB-0508	7,8	9,4	5,2	8
NB-0609	9,5	12	6,6	10,3
NB-0811	11,1	13,6	8	10,3
NB-0813	12,8	15,1	8,3	10,3
NB-1216	16	18	12,3	10,3
NB-1419	19	22	14,3	11,5
NB-1722	22,2	25,2	18,6	11,5
NB-1925	25,5	28,5	19,5	11,5
NB-2430	30	33,3	24	11,5

Accessori



3 865 67

3 868 77

Articolo

Ghiere Nylon grigie

Ghiere in poliammide, a chiave esagonale, di limitate dimensioni di ingombro che ne permettono l'uso anche in spazi ristretti. Al fine di assicurare una buona tenuta si consiglia il montaggio con una guarnizione in fibre organiche.

Filettatura Isometrica

RAL 7001	RAL 7035	Filetto	Quantità (pz)
3 865 71	3 868 81	M12x1,5	50
3 865 72	3 868 82	M16x1,5	50
3 865 73	3 868 83	M20x1,5	50
3 865 74	3 868 84	M25x1,5	50
3 865 75	3 868 85	M32x1,5	25
3 865 76	3 868 86	M40x1,5	25
3 865 77	3 868 87	M50x1,5	10
3 865 78	3 868 88	M63x1,5	10

Filettatura PG

RAL 7001	RAL 7035	Filetto	
3 865 61	3 868 71	PG7	50
3 865 62	3 868 72	PG9	50
3 865 63	3 868 73	PG11	50
3 865 64	3 868 74	PG13,5	50
3 865 65	3 868 75	PG16	50
3 865 66	3 868 76	PG21	50
3 865 67	3 868 77	PG29	25
3 865 68	3 868 78	PG36	10
3 865 69	3 868 79	PG42	10
3 865 70	3 868 80	PG48	10

Filettatura Gas

RAL 7001		Filetto	
86551		G1/4"	50
86552		G3/8"	50
86553		G1/2"	50
86554		G3/4"	50
86555		G1"	25
86556		G1 1/4"	25
86557		G1 1/2"	10
86558		G2"	10

Ghiere Nylon grigie

Caratteristiche:

Materiale: Poliammide PA6 [UL94-V0] rinforzato vetro.
Colore: grigio RAL7001 - RAL 7035

Dimensioni:

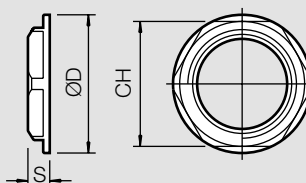

Filettatura Isometrica		Dimensioni (mm)		
Articolo RAL7001	Articolo RAL7035	CH	S	Ø D
3 865 71	3 868 81	19	5	21
3 865 72	3 868 82	22	5	24
3 865 73	3 868 83	26	6	28
3 865 74	3 868 84	32	6	35
3 865 75	3 868 85	41	7	43
3 865 76	3 868 86	50	7	56
3 865 77	3 868 87	60	8	66
3 865 78	3 868 88	75	8	81

Filettatura PG		Dimensioni (mm)		
Articolo grigio	Articolo RAL7035	CH	S	Ø D
3 865 61	3 868 71	19	5	21
3 865 62	3 868 72	22	5	24
3 865 63	3 868 73	24	5	26
3 865 64	3 868 74	26	6	28
3 865 65	3 868 75	32	6	35
3 865 66	3 868 76	36	7	38
3 865 67	3 868 77	46	7	51
3 865 68	3 868 78	60	8	66
3 865 69	3 868 79	70	8	76
3 865 70	3 868 80	75	8	81

Filettatura Gas	Dimensioni (mm)		
Articolo grigio	CH	S	Ø D
86551	19	5	21
86552	22	5	24,5
86553	27	6	30
86554	32	7	35,5
86555	39	7	43
86556	50	7	55
86557	60	8	66
86558	70	8	78



3 866 67

Articolo **Ghiere Nylon nere**

Ghiere in poliammide, a chiave esagonale, di limitate dimensioni di ingombro che ne permettono l'uso anche in spazi ristretti. Al fine di assicurare una buona tenuta si consiglia il montaggio con una guarnizione in fibre organiche.

Filettatura Isometrica

Nero	Filetto	Quantità (pz)
3 866 71	M12x1,5	50
3 866 72	M16x1,5	50
3 866 73	M20x1,5	50
3 866 74	M25x1,5	50
3 866 75	M32x1,5	25
3 866 76	M40x1,5	25
3 866 77	M50x1,5	25
3 866 78	M63x1,5	25

Filettatura PG

Nero	Filetto	Quantità (pz)
3 866 61	PG7	50
3 866 62	PG9	50
3 866 63	PG11	50
3 866 64	PG13,5	50
3 866 65	PG16	50
3 866 66	PG21	50
3 866 67	PG29	25
3 866 68	PG36	25
3 866 69	PG42	25
3866 70	PG48	25

Filettatura Gas

Nero	Filetto	Quantità (pz)
86651	G1/4"	100
86652	G3/8"	100
86653	G1/2"	100
86654	G3/4"	50
86655	G1"	50
86656	G1 1/4"	25
86657	G1 1/2"	25
86658	G2"	25

Ghiere Nylon nere

Caratteristiche:

Materiale: Poliammide PA6 [UL94-V0] rinforzato vetro.
Colore: nero RAL 9011

Dimensioni:

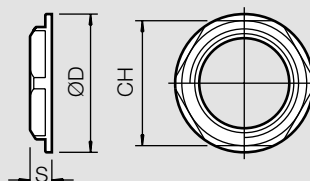

Filettatura Isometrica	Dimensioni (mm)		
	Articolo nero	CH	S
3 866 71	19	5	21
3 866 72	22	5	24
3 866 73	26	6	28
3 866 74	32	6	35
3 866 75	41	7	43
3 866 76	50	7	56
3 866 77	60	8	66
3 866 78	75	8	81

Filettatura PG	Dimensioni (mm)		
	Articolo nero	CH	S
3 866 61	19	5	21
3 866 62	22	5	24
3 866 63	24	5	26
3 866 64	26	6	28
3 866 65	32	6	35
3 866 66	36	7	38
3 866 67	46	7	51
3 866 68	60	8	66
3 866 69	70	8	76
3 866 70	75	8	81

Filettatura Gas	Dimensioni (mm)		
	Articolo nero	CH	S
866 51	19	5	21
866 52	22	5	24,5
866 53	27	6	30
866 54	32	7	35,5
866 55	39	7	43
866 56	50	7	55
866 57	60	8	66
866 58	70	8	78

Accessori



Articolo Ghiere Metal

Ghiere in ottone nichelato, a chiave esagonale, di limitate dimensioni di ingombro che ne permettono l'uso anche in spazi ristretti. Al fine di assicurare una buona tenuta si consiglia il montaggio con una guarnizione in fibre organiche.

Filettatura Isometrica

Articolo	Filetto	Quantità (pz)
3 866 38	M12x1,5	50
3 866 31	M16x1,5	50
3 866 32	M20x1,5	50
3 866 33	M25x1,5	50
3 866 34	M32x1,5	25
3 866 35	M40x1,5	25
3 866 36	M50x1,5	10
3 866 37	M63x1,5	10

Filettatura PG

Articolo	Filetto	Quantità (pz)
3 866 21	PG7	50
3 866 22	PG9	50
3 866 23	PG11	50
3 866 24	PG13,5	50
3 866 25	PG16	50
3 866 26	PG21	50
3 866 27	PG29	25
3 866 28	PG36	25
3 866 29	PG42	10
3 866 30	PG48	10

Filettatura Gas

Articolo	Filetto	Quantità (pz)
3 866 01	G1/4"	50
3 866 02	G3/8"	50
3 866 03	G1/2"	50
3 866 04	G3/4"	50
3 866 05	G1"	25
3 866 06	G1 1/4"	25
3 866 07	G1 1/2"	10
3 866 08	G2"	10
3 866 09	G2 1/2"	5
3 866 10	G3"	5
3 866 11	G4"	5

NOTA: ghiere con filettatura isometrica disponibili in acciaio inox a commessa

Ghiere Metal

Caratteristiche:

Materiale: Ottone UNI EN 12164 CW 614N

Nichelatura: 2 ÷ 5 µm

Materiale: (G2 1/2", G3", G4"): Alluminio

Dimensioni:

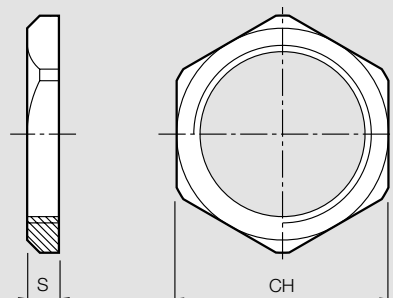

Filettatura Isometrica	Dimensioni (mm)	
	CH	S
3 866 31	19	3
3 866 32	24	3,5
3 866 33	30	4
3 866 34	36	4
3 866 35	46	5
3 866 36	60	5
3 866 37	70	5
3 866 38	15	2,8

Filettatura PG	Dimensioni (mm)	
	CH	S
3 866 21	15	2,8
3 866 22	18	2,8
3 866 23	21	3
3 866 24	23	3
3 866 25	26	3
3 866 26	32	3,5
3 866 27	41	4
3 866 28	51	5
3 866 29	60	5
3 866 30	64	5,5

Filettatura Gas	Dimensioni (mm)	
	CH	S
3 866 01	15	3
3 866 02	19	3
3 866 03	24	3,5
3 866 04	30	4
3 866 05	36	4
3 866 06	45	4,5
3 866 07	52	5,5
3 866 08	64	6
3 866 09	85	10
3 866 10	100	14
3 866 11	125	15



86503AF

Articolo	Articolo Export
----------	-----------------

Guarnizioni

Guarnizioni in fibre organiche e minerali che garantiscono una tenuta ermetica a raccordi e pressacavi. Caratterizzate da una elevata resistenza meccanica, termica e agli oli.

Filettatura Isometrica

Articolo	Articolo Export	Filetto	Quantità (pz)
86500AF	3 865 00	M12x1,5	100
86501AF	3 865 01	M16x1,5	100
86502AF	3 865 02	M20x1,5	50
86503AF	3 865 03	M25x1,5	50
86504AF	3 865 04	M32x1,5	25
86505AF	3 865 05	M40x1,5	25
86530AF	3 865 30	M50x1,5	25
86531AF	3 865 31	M63x1,5	25

Filettatura PG

Articolo	Articolo Export	Filetto	Quantità (pz)
86500AF	3 865 00	PG7	100
86511AF	3 865 11	PG9	100
86512AF	3 865 12	PG11	100
86502AF	3 865 02	PG13,5	50
86513AF	3 865 13	PG16	50
86514AF	3 865 14	PG21	50
86515AF	3 865 15	PG29	25
86516AF	3 865 16	PG36	25
86517AF	3 865 17	PG42	25
86507AF	3 865 07	PG48	25

Filettatura Gas

Articolo	Articolo Export	Filetto	Quantità (pz)
86500AF	3 865 00	G1/4"	100
86501AF	3 865 01	G3/8"	100
86502AF	3 865 02	G1/2"	50
86503AF	3 865 03	G3/4"	50
86504AF	3 865 04	G1"	25
86505AF	3 865 05	G1 1/4"	25
86506AF	3 865 06	G1 1/2"	25
86507AF	3 865 07	G2"	25
86508AF	3 865 08	G2 1/2"	10
86509AF	3 865 09	G3"	10
86510AF	3 865 10	G4"	5

Guarnizioni

Caratteristiche:

materiale: fibre organiche e minerali con legante elastomerico
temperatura massima di esercizio +150°C

Dimensioni:

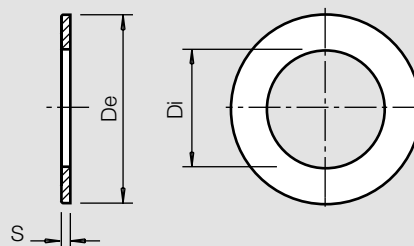

Filettatura Isometrica	Dimensioni (mm)		
	Articolo	Ø Di	Ø De
86500AF	13,2	20	2
86501AF	17	24	2
86502AF	21	27	2
86503AF	26,5	34	2
86504AF	43	3	3
86505AF	42	55	3
86530AF	51	59,5	3
86531AF	63,5	76	3

Filettatura PG	Dimensioni (mm)		
	Articolo	Ø Di	Ø De
86500AF	13,2	20	2
86511AF	15,5	20	2
86512AF	18,8	24	2
86502AF	21	27	2
86513AF	22,5	27	2
86514AF	28,5	34	2
86515AF	37	43	3
86516AF	47	55	3
86517AF	54	60	3
86507AF	60	76	3

Filettatura Gas	Dimensioni (mm)		
	Articolo	Ø Di	Ø De
86500AF	13,2	20	2
86501AF	17	24	2
86502AF	21	27	2
86503AF	26,5	34	2
86504AF	33	43	3
86505AF	42	55	3
86506AF	48	58	3
86507AF	60	76	3
86508AF	75	95	3
86509AF	89	110	3
86510AF	114	140	3



86006

Articolo	Articolo Export	Calotte femmina-femmina
----------	-----------------	-------------------------

Accessorio in ottone nichelato che permette il collegamento tra un connettore con filettatura UN e un raccordo con filettatura Gas.

Con attacco diretto sul corpo connettore

Articolo	Articolo Export	Filetto connettore UN	Filetto raccordo Gas	Quantità (pz)
86001	3 860 01	UNEF 3/4"	G1/4"	100
86002	3 860 02	UNEF 3/4"	G3/8"	100
86003	3 860 03	UNEF 7/8"	G3/8"	100
86004	3 860 04	UNEF 7/8"	G1/2"	100
86005	3 860 05	UNEF 1"	G3/8"	50
86006	3 860 06	UNEF 1"	G1/2"	50
86007	3 860 07	UNEF 1 1/8"	G1/2"	50
86009	3 860 09	UNEF 1 1/4"	G1/2"	50

Con attacco sulla prolunga del connettore

Articolo	Articolo Export	Filetto connettore UN	Filetto raccordo Gas	Quantità (pz)
86032	3 860 32	UNEF 1 3/16"	G1/2"	50
86033	3 860 33	UNEF 1 3/16"	G3/4"	50
86034	3 860 34	UNEF 1 7/16"	G3/4"	25
86035	3 860 35	UNEF 1 7/16"	G1"	25
86045	3 860 45	UNS 1 3/4"	G1"	20
86037	3 860 37	UNS 2"	G1"	10
86046	3 860 46	UN 2 1/4"	G1"	10
86039	3 860 39	UN 2 1/4"	G1 1/4"	10

Calotte

Caratteristiche:

materiale: Ottone UNI EN 12164 CW 614N
 Nichelatura: 2÷5 mm.

Dimensioni:

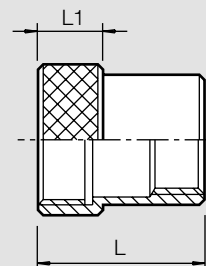

Con attacco diretto sul corpo connettore	Dimensioni (mm)	
	Articolo	L
86001	25	7
86002	25	7
86003	27	7
86004	27	7
86006	31	10,5
86005	31	10,5
86007	32	10,5
86009	32	10,5

Con attacco sulla prolunga del connettore	Dimensioni (mm)	
	Articolo	L
86032	33	10,5
86033	33	10,5
86035	37	10,5
86034	37	10,5
86045	45	10,5
86037	45	13
86046	54	13
86039	54	13



86236



FS06

Articolo | Articolo Export

Adattatori per sensori

Accessori in ottone nichelato che permettono di proteggere il cavetto di collegamento tra sensore e morsetto.

Adattatori per sensori femmina-femmina

Articolo	Articolo Export	Filetto sensore isometrico	Filetto raccordo Gas	Quantità (pz)
86221	3 862 21	M8x1	G1/4"	50
86222	3 862 22	M12x1	G1/4"	50
86223	3 862 23	M18x1	G1/4"	50
86224	3 862 24	M30x1,5	G1/4"	25
86231	3 862 31	M12x1	G1/4"	25
86232	3 862 32	M18x1	G1/4"	25
86233	3 862 33	M30x1,5	G1/4"	25
86234	3 862 34	M12x1	G1/4"	25
86235	3 862 35	M18x1	G1/4"	25
86236	3 862 36	M30x1,5	G1/4"	25
86238	3 862 38	M18x1	G1/4"	25
86239	3 862 39	M30x1,5	G1/4"	25

Collari di fissaggio metallici rivestiti in PVC

Accessori in acciaio zincato ricoperti in PVC per il fissaggio di tubi rigidi, guidacavi flessibili o cavi. Permettono un fissaggio facile e veloce su qualsiasi superficie

Caratteristiche:

Materiale: acciaio zincato
Ricopertura: PVC plastificato (PVC-P) autoestingente UL94-V2
Temperatura: -30°C +80°C

Articolo	Articolo Export	Ø tubo	Quantità (pz)
FS06	3 879 30	6	200
FS08	3 879 31	8	200
FS10	3 879 32	10	200
FS12	3 879 33	12	200
FS14	3 879 34	14	100
FS16	3 879 35	16	100
FS18	3 879 36	18	100
FS20	3 879 37	20	100
FS22	3 879 38	22	100
FS25	3 879 39	25	50
FS30	3 879 40	30	50
FS35	3 879 41	35	50

Adattatori per sensori

Caratteristiche:

materiale: Ottone UNI EN 12164 CW 614N
Nichelatura: 2÷5 µm.

Dimensioni:

86221

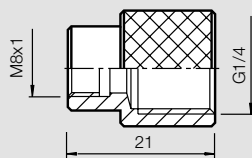

86222

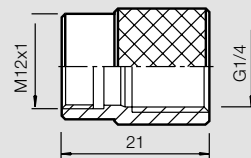

86223

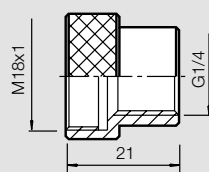

86224

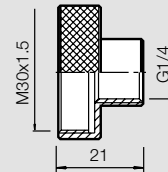

86231

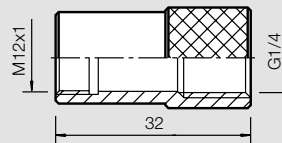

86232

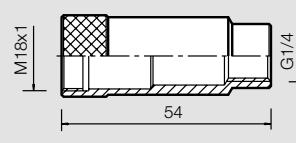

86233

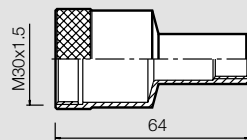

86234

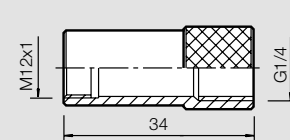

86235

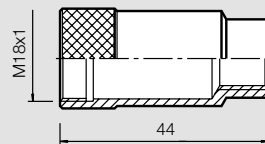

86236

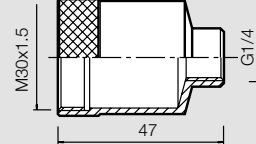

86238

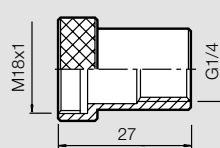

86239

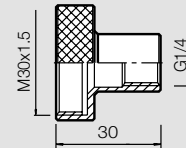

Filettature: dimensioni e caratteristiche

FILETTATURA ISOMETRICA (norme EN 60423 e UNI 5542-65)

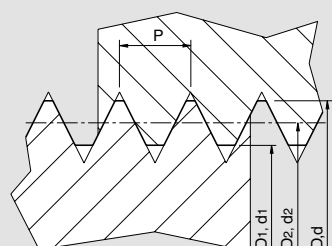

Dimensioni in mm

Filettature	Filettature esterne			Filettature interne			
	Passo	Diam. esterno	Diam. medio	Diam. di nocciolo	Diam. esterno	Diam. medio	Diam. di interno
Designazione	P	d	d ₂	d ₁	D	D ₂	D ₁
M12	1,5	11,968	10,994	10,128	12	11,026	10,376
M16	1,5	15,968	14,994	14,128	16	15,026	14,376
M20	1,5	19,968	18,994	18,128	20	19,026	18,376
M25	1,5	24,968	23,994	23,128	25	24,026	23,376
M32	1,5	31,968	30,994	30,128	32	31,026	30,376
M40	1,5	39,968	38,994	38,128	40	39,026	38,376
M50	1,5	49,968	48,994	48,128	50	49,026	48,376
M63	1,5	62,968	61,994	61,128	63	62,026	61,376

NOTA: Unica tipologia di filetto ammessa dalla norma CEI EN 61386.

FILETTATURA GAS (norma UNI ISO 228/1)

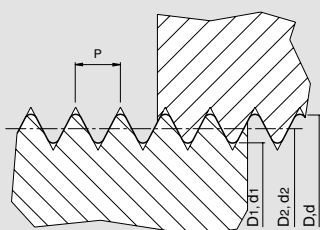

Dimensioni in mm
1" = 25,4 mm

Designazione	Diam. esterno di filettatura	Diam. medio	Diam. di nocciolo	Passo	Numero di filetti per 1"
	d = D	d ₂ = D ₂	d ₁ = D ₁	P	z
G 1/4"	13,157	12,301	11,445	1,337	19
G 3/8"	16,662	15,806	14,950	1,337	19
G 1/2"	20,955	19,793	18,631	1,814	14
G 3/4"	26,441	25,279	24,117	1,814	14
G 1"	33,249	31,770	30,291	2,309	11
G1 1/4"	41,910	40,431	38,952	2,309	11
G1 1/2"	47,803	46,324	44,845	2,309	11
G2"	59,614	58,135	56,656	2,309	11
G2 1/2"	75,184	73,705	72,226	2,309	11
G3"	87,884	86,405	84,926	2,309	11
G4"	113,030	111,551	110,072	2,309	11
G5"	138,430	136,951	135,472	2,309	11

FILETTATURA PG (norma DIN 40430)

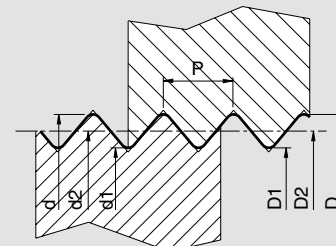

Dimensioni in mm
1" = 25,4 mm

Designazione	Diam. esterno di filettatura	Diam. medio	Diam. di nocciolo	Passo	Numero di filetti per 1"
Designazione	d = D	d ₂ = D ₂	d ₁ = D ₁	P	z
PG 7	12,50	11,89	11,28	1,27	20
PG 9	15,20	14,53	13,86	1,41	18
PG 11	18,60	17,93	17,26	1,41	18
PG 13,5	20,40	19,73	19,06	1,41	18
PG 16	22,50	21,83	21,16	1,41	18
PG 21	28,30	27,54	26,78	1,588	16
PG 29	37,00	36,24	35,48	1,588	16
PG 36	47,00	46,24	45,48	1,588	16
PG 42	54,00	53,24	52,48	1,588	16
PG 48	59,30	58,54	57,78	1,588	16

FILETTATURA NPT (norma ANSI/ASA B 2.1)

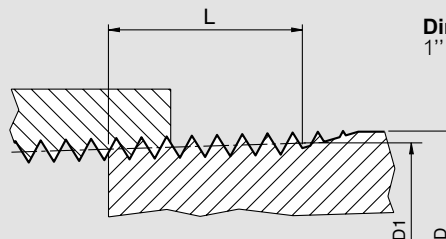

Dimensioni in mm
1" = 25,4 mm

Designazione	Diam. esterno	Filettatura esterna utilizzabile		Passo	Numero di filetti per 1"
	D	L	D ₁	P	z
NPT1/4"	13,716	10,206	12,7635	1,411	19
NPT3/8"	17,145	10,358	16,1925	1,411	19
NPT1/2"	21,336	13,556	20,1115	1,814	14
NPT3/4"	26,670	13,861	25,4455	1,814	14
NPT1"	33,401	17,343	31,9100	2,309	11 1/2
NPT1 1/4"	42,164	17,953	40,6730	2,309	11 1/2
NPT1 1/2"	48,260	18,377	46,7690	2,309	11 1/2
NPT2"	60,325	19,215	58,8340	2,309	11 1/2
NPT2 1/2"	73,025	28,892	70,8817	3,175	8
NPT3"	88,900	30,480	86,7567	3,175	8
NPT4"	114,300	33,020	112,1567	3,175	8
NPT5"	141,300	35,720	139,1569	3,175	8

Raggi di curvatura

tabella raggi di curvatura guidacavi flessibili

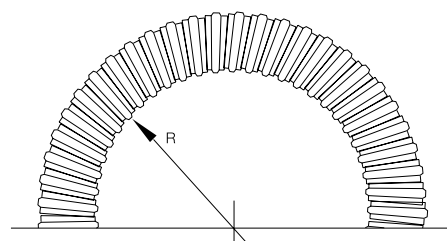

QUOTE IN mm PER CURVATURE MINIME STATICHE

Ø i guidac.	GE TR *	FX	FP	FP 2000	LGP Standard e Pesante	LGP Robotica	LGP TR *	FA FA HF	FA 2000	PN PN HF	P3 P3 HF P2X	LA	FTR FTR HF	TRS *	GNS	GND GNDX	NGDAX *
7	-	-	-	-	50	40	50	-	-	-	-	-	-	-	-	-	-
8	-	-	-	-	55	48	55	40	-	80	-	-	-	-	-	-	-
10	40	60	20	30	60	-	60	60	60	100	100	-	90	25	18	60	50
12	50	75	-	40	70	64	70	80	80	120	120	100	100	30	23	65	55
13	-	80	30	-	-	-	-	-	-	-	-	-	-	-	-	-	-
15	60	90	75	-	80	74	80	-	-	-	-	-	-	-	-	-	-
15,5	-	-	-	-	-	-	-	90	90	160	160	-	110	45	25	65	60
16	-	160	-	50	95	-	95	-	-	-	-	160	-	-	-	-	-
17	-	105	-	-	-	-	-	-	-	-	-	-	-	-	-	-	-
20	70	120	-	-	120	100	120	-	-	-	-	-	-	-	-	-	-
20,5	-	-	-	-	-	-	-	110	130	210	210	-	130	60	32	85	75
21	-	130	50	60	-	-	-	-	-	-	-	210	-	-	-	-	-
22,5	-	-	-	-	135	-	135	-	-	-	-	-	-	-	-	-	-
25	-	150	-	-	150	130	150	-	-	-	-	-	-	-	-	-	-
26,5	-	-	-	-	-	-	-	130	170	270	270	-	170	70	40	100	100
27	100	-	-	80	-	-	-	-	-	-	-	270	-	-	-	-	-
28	-	170	70	-	170	-	170	-	-	-	-	-	-	-	-	-	-
32	-	195	-	-	190	160	190	-	-	-	-	-	-	-	-	-	-
34,5	-	-	-	-	-	-	-	170	230	350	350	-	230	120	58	130	130
36	130	-	-	120	210	-	210	-	-	-	-	350	-	-	-	-	-
37,5	-	225	100	-	-	-	-	-	-	-	-	-	-	-	-	-	-
39,5	-	-	-	-	-	-	-	230	270	400	400	-	270	140	69	160	160
40	170	240	-	140	240	200	240	-	-	-	-	400	-	-	-	-	-
45	-	270	120	-	-	-	-	-	-	-	-	-	-	-	-	-	-
47	200	-	-	-	290	-	290	-	-	-	-	-	-	-	-	-	-
50	-	300	-	-	-	-	-	-	-	-	-	-	-	-	-	-	-
50,5	-	-	-	-	-	-	-	270	310	520	510	-	310	210	100	195	195
52	-	315	130	180	-	-	-	-	-	-	-	510	-	-	-	-	-
58	270	-	-	-	-	-	-	-	-	-	-	-	-	-	-	-	-
63	-	-	-	-	-	-	-	-	-	-	630	630	-	-	-	-	-
77	-	-	-	-	-	-	-	-	-	-	770	**	-	-	-	-	-
102	-	-	-	-	-	-	-	-	-	-	1020	**	-	-	-	-	-

Diametri isometrici interni indicativi.

* Curvabilità difficoltosa a causa della trecciatura metallica.

** Curvabilità molto difficoltosa a causa delle dimensioni

NOTA: tutte le quote riportate in tabella sono indicative. Per maggiori informazioni rivolgersi al servizio tecnico.

GUIDACAVI RTA: GRADO DI PROTEZIONE MASSIMO

SERIE	GE PVC	FX	FP	FP2000	GETR	LGP standard LGP pesante LGP robotica LGP treccia metallica	FA standard FA HF	FA2000	PN PN HF	P3 P3 HF	P2X	LA	FTR FTR HF	TRS	GNS GND GNDX	NGDAX	TAZ TAIX
UNIVERSALE	IP65	IP44	IP44	IP44													
MG NYLON		IP42	IP42														
MF NYLON		IP55	IP55														
DELTA	IP67				IP67												
LGP						IP68											
2000 METAL	IP65			IP66	IP65		IP67	IP67	IP65	IP65	IP65	IP65	IP43	IP42	IP42	IP42	
TILOK																	IP68
MECCANICI																	IP44

Resistenza agli aggressivi industriali dei sistemi guidacavi RTA

La resistenza agli aggressivi chimici dei sistemi guidacavi utilizzati nel bordo macchina è un argomento di grande importanza, ma la valutazione della resistenza del guidacavo dipende dalle condizioni di prova.

La prova consiste nell'immergere per 24 ore i prodotti in analisi nelle sostanze chimiche prese in considerazione e, una volta asciugati e condizionata temperatura ambiente per altre 24 ore, procedere con i seguenti esami:

- ispezione visiva
- prova meccanica di flessione
- prova meccanica di compressione
- verifica del grado di protezione IP

Le conclusioni hanno dimostrato che i sistemi guidacavi RTA sono classificati come adatti alla maggioranza delle applicazioni industriali. Inoltre, per aiutare il cliente a scegliere il prodotto migliore, le pagine del catalogo mostrano i risultati dei test relativi a sostanze diverse: tuttavia per essere sicuri di usare il giusto prodotto per la giusta applicazione, si consiglia di contattare il servizio clienti Legrand.

Resistenza ai raggi UV dei sistemi guidacavi RTA

È ben noto che la luce solare e l'umidità sono le cause più comuni dei danni da invecchiamento delle materie plastiche, perciò la resistenza ai raggi ultravioletti è un'indicazione attendibile dell'utilizzo dei sistemi guidacavi in applicazioni esterne.

Basandosi su questo concetto, Legrand ha sottoposto tutti i sistemi guidacavi RTA alla prova Q.U.V. che, con cicli di esposizione di 4+4 ore, simula il continuo alternarsi di luce solare e condensa. Durante la prova Q.U.V. la temperatura di esposizione accelerata è intorno ai 50-70°C ed i cicli di esposizione ai raggi UV e condensa proseguono ripetendosi senza interruzione per oltre 500 ore. In seguito all'invecchiamento accelerato, oltre ad un attento esame visivo, i sistemi guidacavi vengono sottoposti alla prova di resistenza alla compressione per verificarne il mantenimento della classificazione originale ottenuta secondo la normativa CEI EN 61386.

Il Q.U.V. confrontato con la luce solare

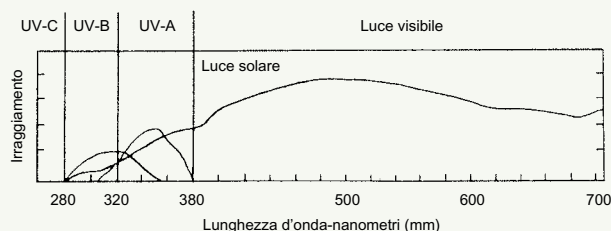

Prova del filo incandescente per i raccordi plastici RTA

La conformità alla normativa europea EN 61386 per la non propagazione della fiamma comporta la verifica della resistenza al calore anomalo proveniente da una fonte esterna

per gli accessori non metallici. Il campione in analisi viene quindi sottoposto al calore causato da un filo incandescente e la conformità normativa viene soddisfatta se non si produce fiamma o incandescenza ad una temperatura minima di 750°C. Tutti i componenti plastici della gamma RTA sono stati testati e dichiarati conformi alla Norma EN 61386

Per l'installazione in ambienti con esigenze particolari, per l'applicazione specifica o per domande circa l'uso della gamma RTA LEGRAND, contattare il supporto tecnico.

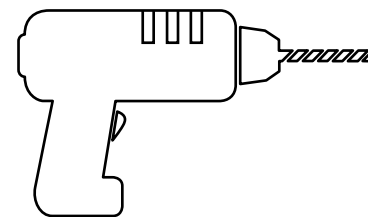

ISO		
ISO	Diametro filetto mm	Diametro di foratura min
M12x1,5	12	12,5
M16x1,5	16	16,5
M20x1,5	20	20,5
M25x1,5	25	25,5
M32x1,5	32	32,5
M40x1,5	40	41
M50x1,5	50	51

PG		
PG	Diametro filetto mm	Diametro di foratura min
7	12,5	13
9	15,2	15,5
11	18,6	19,5
13,5	20,4	21
16	22,5	22,5
21	28,3	28,5
29	37	37
36	47	48
42	54	54
48	59,3	60

GAS		
GAS	Diametro filetto mm	Diametro di foratura min
3/8"	16,662	17
1/2"	20,955	21
3/4"	26,441	26,5
1"	33,249	33,5
1 1/4"	41,91	42
1 1/2"	47,803	48
2"	59,614	60
2 1/2"	75,184	75
3"	87,884	91
4"	113,03	114
5"	138,43	139

Tabella per la scelta semplice e veloce del giusto guidacavo per ogni applicazione

UTILIZZI E APPLICAZIONI DEI GUIDACAVI RTA

GUIDACAVI		APPLICAZIONI									PAGINA CATALOGO
Sistema	Serie	Bordo macchina e processi industriali	Automazione e robotica	Impianti industriali e logistici	Ambito ferroviario e trasporto su rotaia	Ambito navale e trasporto marittimo	Ambito alimentare	Ambito commerciale, terziario e servizi	Infrastrutture	Energie rinnovabili e green-building	
Poliammide	LGP standard	✓		✓		✓		✓		✓	pag. 22
	LGP pesante	✓		✓	✓				✓		pag. 23
	LGP per robotica	✓	✓		✓				✓		pag. 24
	LGP trecciato	✓		✓				✓	✓		pag. 25
PVC	GE PVC	✓						✓			pag. 45
	FX	✓						✓			pag. 46
	FP	✓	✓	✓							pag. 47
	FP2000	✓	✓	✓							pag. 48
	GE TR	✓		✓							pag. 49
Metallo-plastico	FA standard	✓	✓					✓			pag. 58
	FA HF				✓				✓	✓	pag. 59
	FA2000	✓	✓	✓				✓			pag. 60
	PN	✓		✓		✓		✓	✓		pag. 61
	PN HF				✓				✓	✓	pag. 62
	P3	✓		✓		✓		✓	✓		pag. 63
	P3 HF				✓				✓	✓	pag. 64
	P2X	✓		✓		✓			✓		pag. 65
	LA	✓		✓							pag. 66
	FTR	✓		✓		✓			✓		pag. 67
	FTR HF				✓				✓	✓	pag. 68
	TRS			✓					✓		pag. 69
	GNS	✓		✓							pag. 70
	GND	✓		✓							pag. 70
GNDX	✓		✓				✓			pag. 71	
NGDAX	✓		✓					✓	✓	pag. 71	
Rigido metallico	TAZ			✓		✓		✓	✓		pag. 88
	TAIX			✓		✓	✓	✓	✓		pag. 88

Per l'installazione in ambienti con esigenze particolari, per l'applicazione specifica o per domande circa l'uso della gamma RTA LEGRAND, contattare il supporto tecnico.

Per documentazione tecnica, test report, informazioni commerciali, applicazioni speciali, installazioni in ambienti con caratteristiche particolari o qualsiasi altra informazione sulla gamma RTA, contattare il servizio tecnico BTicino.

ORGANIZZAZIONE DI VENDITA E CONSULENZA TECNICA

Piemonte • Valle d'Aosta

• Liguria

UFFICIO REGIONALE
10098 RIVOLI (TO)
c/o PRISMA 88 – C.so Susa, 242
Tel. 011/9502611
Fax 011/9502666

Lombardia

UFFICIO REGIONALE
20094 CORSICO (MI)
Via Travaglia, 7
Tel. 02/45874511
Fax 02/45874515

Veneto • Trentino Alto Adige

• Friuli Venezia Giulia

UFFICIO REGIONALE
36100 VICENZA (VI)
c/o Palazzo PLATINUM
Via Vecchia Ferriera, 5
Tel. 0444/870811
Tel. 0444/870861
Fax 0444/870829

Emilia Romagna • RSM

• Marche

UFFICIO REGIONALE
40069 ZOLA PREDOSA (BO)
Via Nannetti, 5/A
Tel. 051/6189911
Fax 051/6189999

UFFICIO REGIONALE
60019 SENIGALLIA (AN)
Via Corvi, 18
Tel. 071/668248
Fax 071/668192

Abruzzo • Molise

• Puglia • Basilicata

UFFICIO REGIONALE
70026 MODUGNO (BA)
Via Paradiso, 33/G
Tel. 080/5352768
Fax 080/5321890

Toscana • Umbria

UFFICIO REGIONALE
50136 FIRENZE
Via Aretina, 265/267
Tel. 055/6557219
Fax 055/6557221

Lazio • Calabria • Campania

UFFICIO REGIONALE
00153 ROMA
Viale della Piramide Cestia, 1
pal. C - 4° piano - int. 15/16
Tel. 06/5783495
Fax 06/5782117

UFFICIO REGIONALE
80059 S. MARIA LA BRUNA
TORRE DEL GRECO (NA)
Via dell'Industria, 22
Tel. 081/8479500
Fax 081/8479510

Sicilia

UFFICIO REGIONALE
95037 SAN GIOVANNI LA PUNTA (CT)
Via Galileo Galilei, 18
Tel. 095/7178883
Fax 095/7179242

Sardegna

UFFICIO REGIONALE
09121 CAGLIARI
c/o centro Commerciale I MULINI
Piano Primo int. 1
Via Piero della Francesca, 3
Località Su Planu
Tel. 070/541356
Fax 070/541146



Per documentazione tecnica,
informazioni di carattere
commerciale e sulla rete
dei centri di assistenza tecnica

Numero attivo dal lunedì al venerdì
dalle 8.30 alle 18.30

Al di fuori di questi orari è possibile
inviare richieste tramite i "contatti"
del sito web. La richiesta sarà presa
in carico e verrà dato riscontro
il più presto possibile.

AD-ITLG/RTA17C - 01/2017