

CLASSE 300EOS

WITH
Netatmo



The Evolution Of Smart.

bticino

A Group brand |  legrand

CLASSE 300EOS

THE EVOLUTION OF SMART

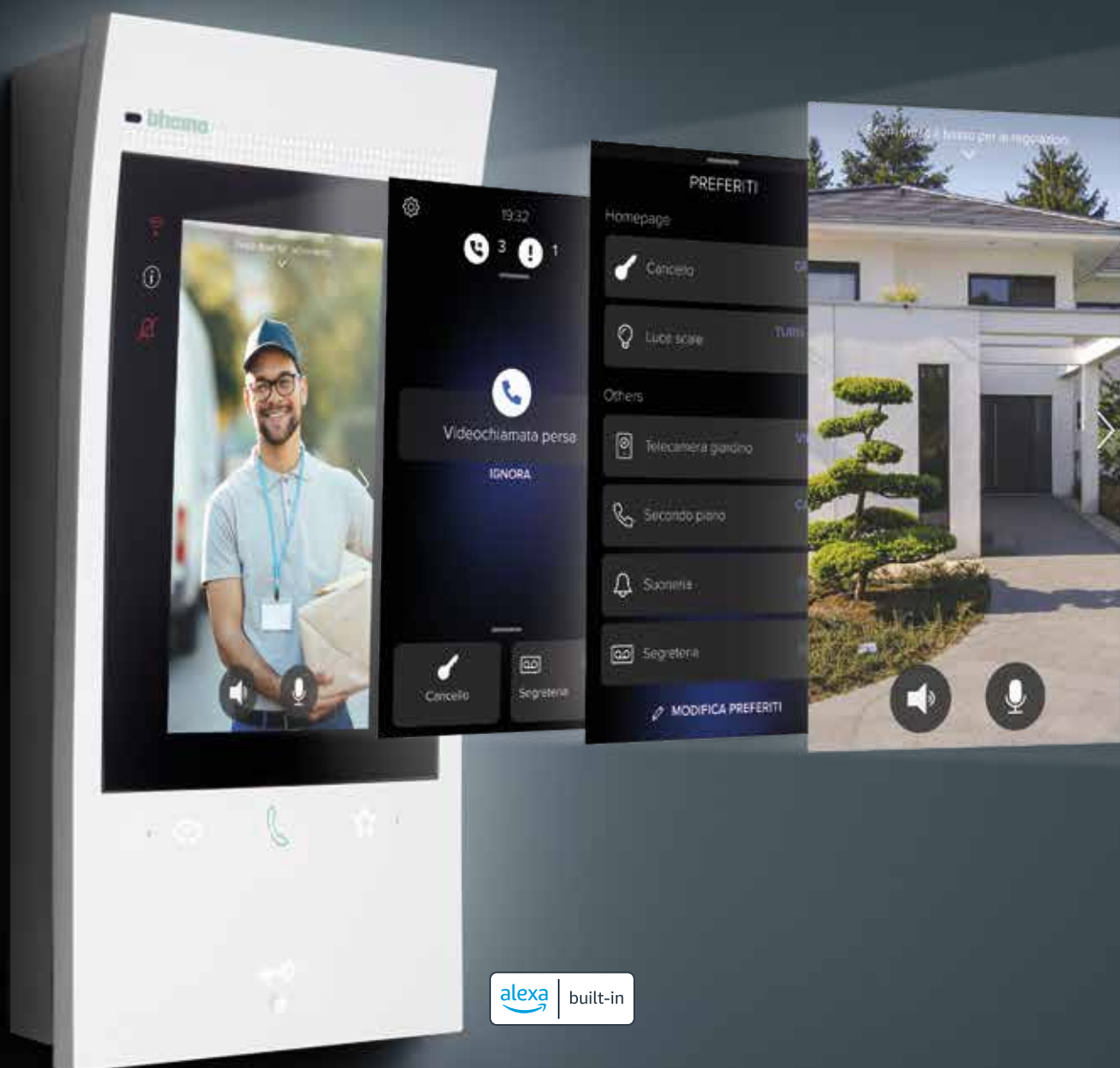

alexia | built-in



Videocitofonia



Gestione da
smartphone



Comando
vocale



Smart Home



Smart Security



Classe 300EOS with Netatmo è il nuovo videocitofono connesso 2 fili / Wi-Fi vivavoce con assistente vocale Amazon Alexa integrato. Tramite l'App Home + Security si possono gestire, oltre alle chiamate videocitofoniche, anche i dispositivi dell'offerta sicurezza Netatmo, realizzando di fatto un semplice e veloce sistema di sicurezza Smart.

CLASSE
300EOS WITH Netatmo

Cambia la tua idea di videocitofono.





La visione smart della casa.

Design distintivo per rispondere alle esigenze del vivere contemporaneo. Verticale e super slim con un'estetica pulita e moderna regala ad ogni tipo di abitazione un aspetto innovativo e un'esperienza d'uso unica.



Display verticale e forma curva:
un design dirompente e moderno ma discreto.



Touch screen da 5"

Display verticale
per visualizzare
meglio chi chiama



Rilevamento facciale

Centratura automatica
del soggetto sul display



**Visualizzazione
orizzontale**

Doppio tocco "tap" sul display
per visualizzazione immagine
in formato landscape



Forma curva

La forma dell'accoglienza:
un "effetto di benvenuto"
per residenti e ospiti.





Interfaccia evoluta.



Interazione intuitiva
Per gesti semplici
come da smartphone
(funzione swipe)



Consigli rapidi
Per guidarti e fornirti
suggerimenti in
maniera dinamica

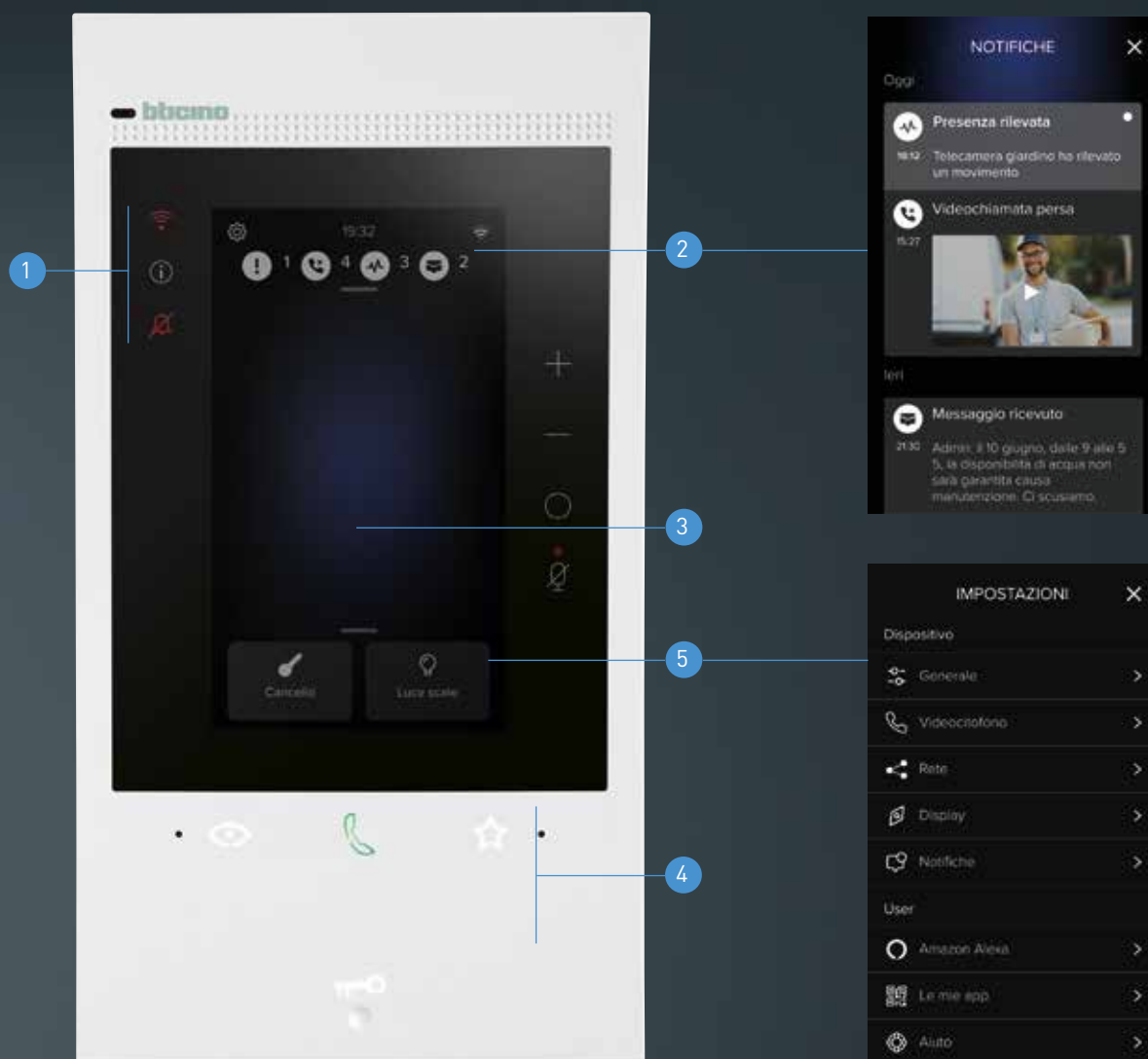

- 1 Led**
- Stato della connessione Wi-Fi
 - Presenza notifiche
 - Esclusione della suoneria

- 2 Notifiche**
- Chiamate perse
 - Messaggi
 - Informazioni di sistema

- 3 Area suggerimenti**
- Configurazioni guidate
 - Informazioni di sistema
 - Ultima notifica
 - Suggerimenti utili

- 4 Funzioni citofoniche**
- Attiva la telecamera
 - Rispondi alla chiamata
 - Funzioni preferite
 - Attivazione elettroserratura

- 5 Azioni preferite**
- 2 azioni rapide
 - menu preferiti

Sempre vigile con l'App Home + Security



Home + Security

La migliore App per una casa sicura

Avvisi e notifiche in caso di chiamate in arrivo, rilevamento movimenti e persone, informazioni sugli eventi e gestione serrature con un'interfaccia semplice e intuitiva.



Rispondi alle chiamate,
attivi le elettroserrature,
attivi le telecamere e visualizzi
la cronologia degli eventi.

Gestisci fino a 20 abitazioni
con il tuo unico account.



Home + Security

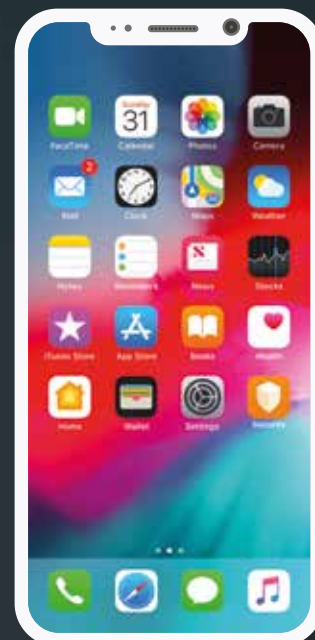

Chiamata in arrivo
Ricevi la notifica
quando qualcuno
sta chiamando

**Guarda chi sta
chiamando**
rispondi alla chiamata e
apri il cancello al corriere

Verifica gli eventi
Controlla chi ti ha
chiamato e se ti ha
lasciato un messaggio

Azioni rapide
- Attivi le elettroserrature
- Attivi le luci scale temporizzate
- Chiami casa / Intercom
- Attivi le telecamere
- Gestisci la segreteria
videocitofonica

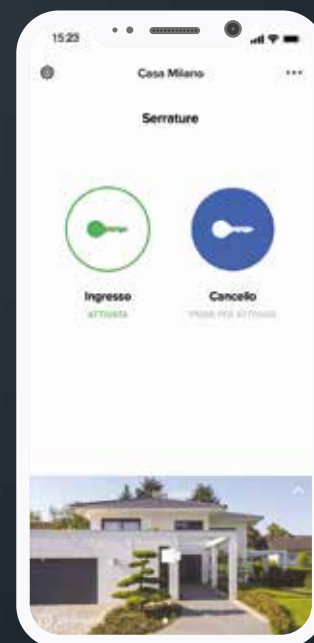
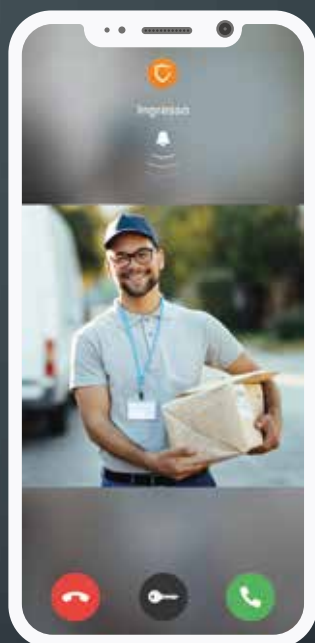

Estensione della sicurezza con integrazione dispositivi Netatmo

Videocitofonia e sicurezza. Insieme.

Videocitofonia



Ingresso principale
Chiamata in arrivo dall'ingresso.

Sicurezza



Ingresso secondario e ambienti interni
Telecamera da esterno con sirena integrata e rilevazione movimento. Telecamera da interno con riconoscimento facciale.

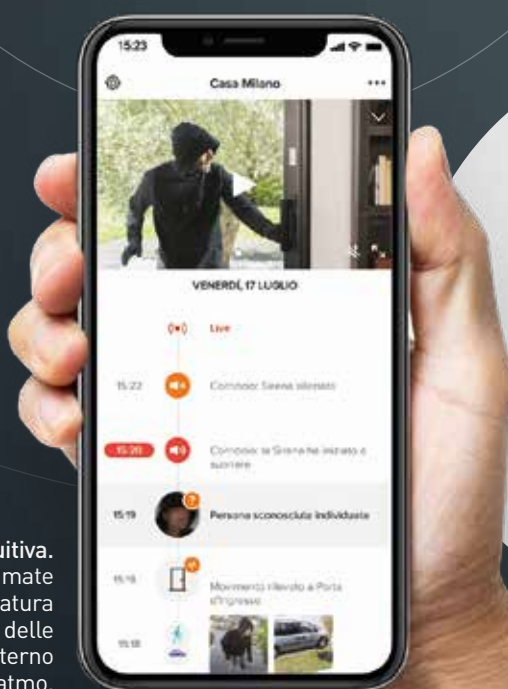

Un'unica App con home page intuitiva. Ti consente di rispondere alle chiamate videocitofoniche, attivare la serratura e visualizzare le immagini delle telecamere intelligenti da esterno e da interno Netatmo.



Opportunità professionale: proponiti come installatore di semplici sistemi di sicurezza Smart.
Opportunità di business: accesso ad un catalogo dispositivi di sicurezza intelligenti e semplici da installare.

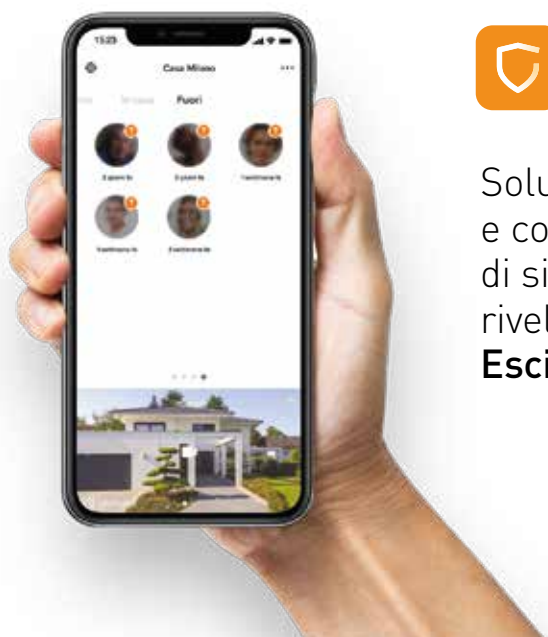

Home + Security
La migliore app per una casa sicura.

Soluzioni per una protezione intelligente e completa della tua casa: videocamere di sicurezza, allarmi, sensori di apertura, rivelatore di fumo...

Esci di casa senza pensieri.

WITH
Netatmo

**Soluzioni Netatmo nativamente integrate
 nella App Home + Security**



**Videocamera
 interna
 intelligente**



**Videocamera
 esterna
 intelligente**



**Rivelatore
 di fumo
 intelligente**



**Sirena
 interna
 intelligente**



**Sensori di apertura
 porte e finestre
 intelligenti**

ALEXA BUILT-IN



Il primo videocitofono con Alexa integrato

Goditi l'intera esperienza di Alexa
interagendo con tutte le sue funzioni, come:
Routine personalizzate - Play Music - Smart Home
Impostare gli allarmi dell'orologio - Promemoria
e funzioni videocitofoniche.

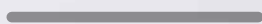



Aggiungi qualsiasi dispositivo compatibile "works with Alexa" per proporre ai tuoi clienti una casa sempre più Smart.



"Alexa, apri il cancello"



"Alexa, rispondi alla chiamata"



"Alexa, esco"



Installazione standard 2 fili

Installazione da parete con staffa fornita a corredo senza opere murarie. Connettività Wi-Fi integrata e medesime regole installative dei videocitofoni 2 fili.



Non cambiano le tue abitudini lavorative.
Medesime regole installative dei videocitofoni 2 fili.

Scordati complessità installative e di configurazione di una rete Ethernet e mantieni la **semplicità di cablaggio 2 fili**. Tutto rimane come prima grazie alla tecnologia Wi-Fi integrata nel videocitofono.



Configurazione semplice e intuitiva

Non occorre avere conoscenze informatiche per la configurazione. Devi solo configurare i classici parametri di sistema 2 fili (indirizzi SCS posto esterno, posto interno ecc.). Tutte le configurazioni della rete Wi-Fi e dell'App vengono gestite autonomamente e in modo intuitivo dal tuo cliente, che in caso di necessità, verrà guidato dalle informazioni presenti sul display del videocitofono e all'interno del menù della App Home + Security.



Installi, colleghi i due fili del BUS, configuri i principali parametri dell'impianto e il tuo lavoro è finito.

Immediato e semplice da associare

Dopo il download della App, una procedura guidata consente l'associazione tra smartphone e Classe 300EOS with Netatmo.



Pochi e semplici passaggi guidati per completare l'associazione della App con il videocitofono

- Una volta scaricata sullo smartphone la App H+S tramite store oppure tramite QR Code sul videocitofono seleziona «**AVVIA CONFIGURAZIONE**».
- Seleziona il dispositivo Classe 300EOS dal menù della App H+S.
- Il videocitofono presenterà un QR Code da inquadrare tramite App H+S per effettuare l'associazione all'interno della medesima rete wi-fi.
- Terminata l'associazione, il dispositivo sarà configurato e pronto per l'utilizzo.

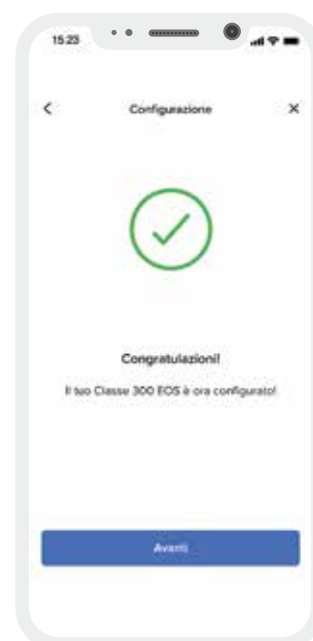
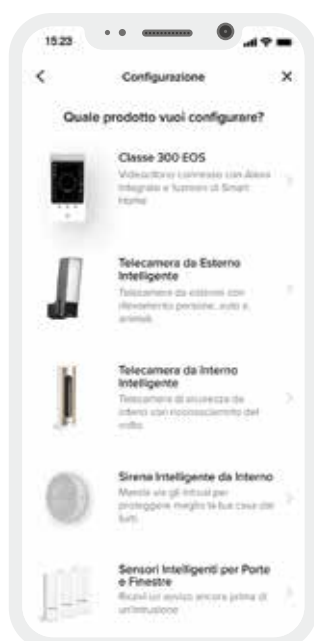

La connessione al Cloud dedicato, automatizza totalmente ed in modo sicuro la configurazione sulla rete di casa (NON è necessaria alcuna configurazione del proprio router). Il videocitofono trasferisce all'App tutta la configurazione dell'impianto videocitofonico 2 fili (telecamere, serrature, attivazioni ecc.). Dallo Smartphone, tramite App, puoi sempre visualizzare i dispositivi mobile associati ed eventualmente decidere quali scollegare o cancellare in qualsiasi momento.

Adatto ad ogni contesto abitativo



PER VILLA O CONTESTO MONO & BIFAMILIARE

Il modo più semplice
per rendere più sicura la casa.



INFO INSTALLATORE

Connettività integrata
per restare sempre connessi con la casa.

Completa l'impianto con le soluzioni di sicurezza
Netatmo: videocamere da esterno e
da interno, allarmi, sensori di apertura,
rilevatori di fumo per una protezione
semplice, intelligente e completa della casa.

Un'unica App (Home + Security)
per la videocitofonia e
per la sicurezza della casa.

Non cambia il lavoro dell'installatore;
più facilità d'uso per l'utente finale.

Pulsantiera
esterna

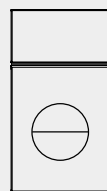

Videocitofono
Classe 300EOS



Smartphone

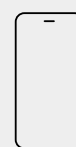

Alimentatore

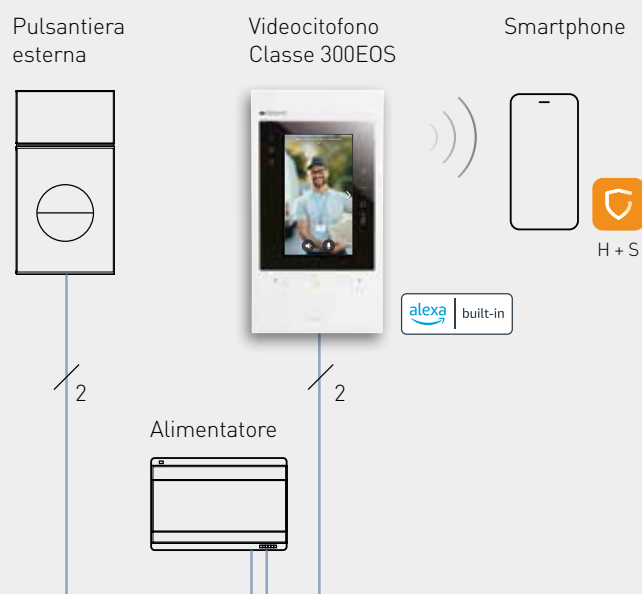



PER CONDOMINIO O CONTESTO PLURIFAMILIARE

Installi, configuri e metti in funzione l'impianto localmente. Il tuo cliente dovrà solo associare all'impianto la App H + S tramite il suo smartphone.



**INFO REAL ESTATE
E INSTALLATORE**

**Appartamenti Alexa ready,
per un primo livello di Smart Home.**

Predisposizione di impianto del singolo appartamento a future espansioni con le soluzioni di sicurezza Netatmo, lasciando all'utente finale la libertà di personalizzare la sua casa anche in un secondo momento.

Un'unica App (Home + Security) per la videocitofonia e per la sicurezza di casa.

Soluzione flessibile, adatta ad ogni contesto e adattabile per ogni cliente.

Attenzione: in impianti plurifamiliari (contesti condominiali) è necessario prevedere l'alimentazione supplementare del videocitofono (installare 1 alimentatore supplementare 346020 per ogni Classe 300EOS).

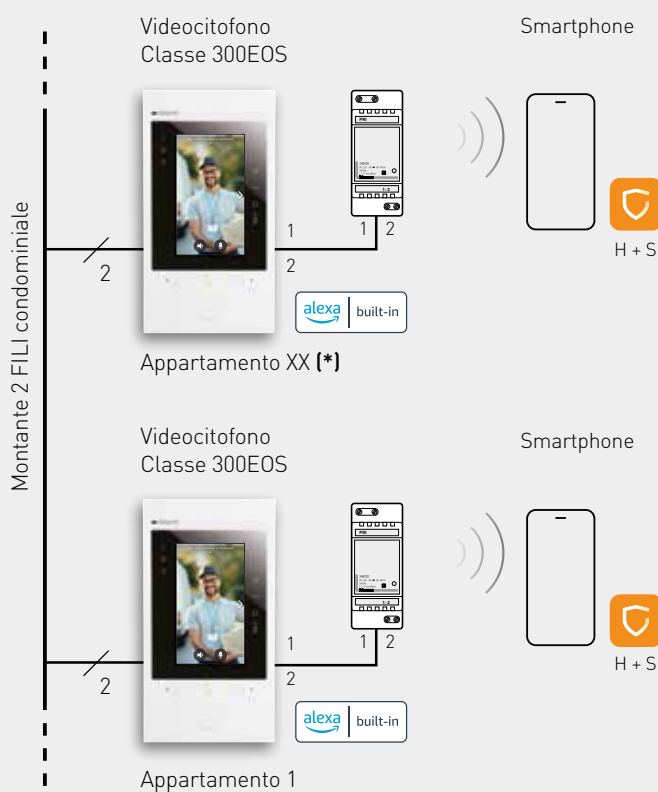

NOTA: per il dimensionamento degli impianti plurifamigliari, fare riferimento alle Norme Generali di Installazione della Guida Tecnica Sistema 2 Fili.

Nuove funzioni in arrivo



Gli aggiornamenti firmware del dispositivo, ti consentiranno di utilizzare nuove innovative funzionalità in ambito Smart Home e domotica...

Rimani connesso!



Flessibilità e risparmio:
Non necessita un webservice aggiuntivo per la Smart Home.

La Smart Home a portata di App



HOME + SECURITY
per gestire tutte le funzioni videocitofoniche e di sicurezza dentro e fuori casa.

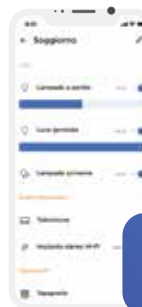

HOME + CONTROL
per avere sempre a portata di mano le funzioni Smart (luci, prese, tapparelle, termoregolazione)... dentro e fuori casa.



Impianto domotico MyHOME

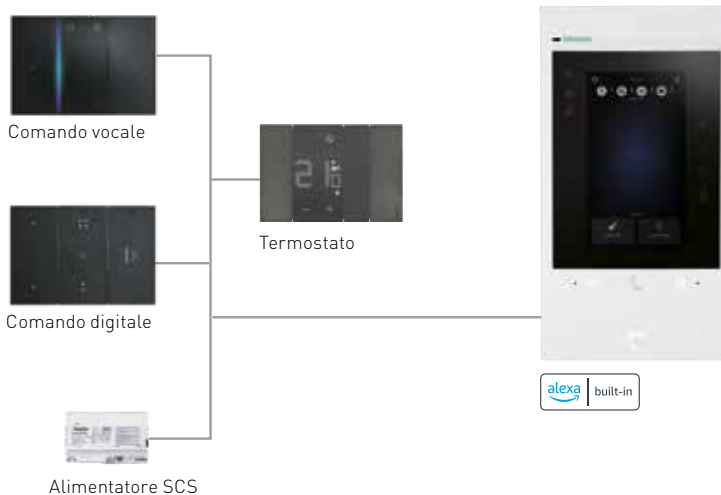

NOTA: per la disponibilità della funzione contattare il funzionario commerciale BTicino.

Classe 300EOS with Netatmo

Vista frontale

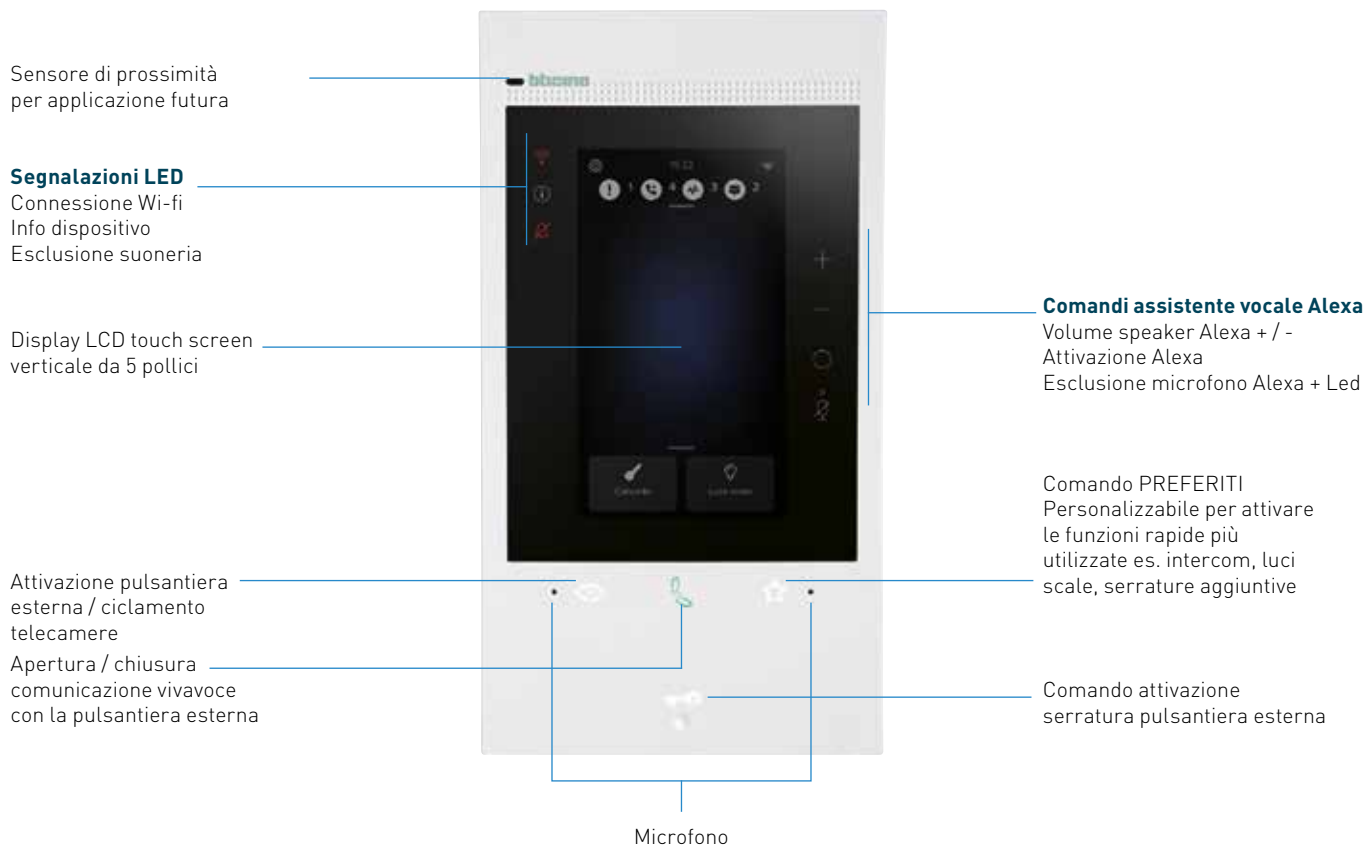

Vista retro

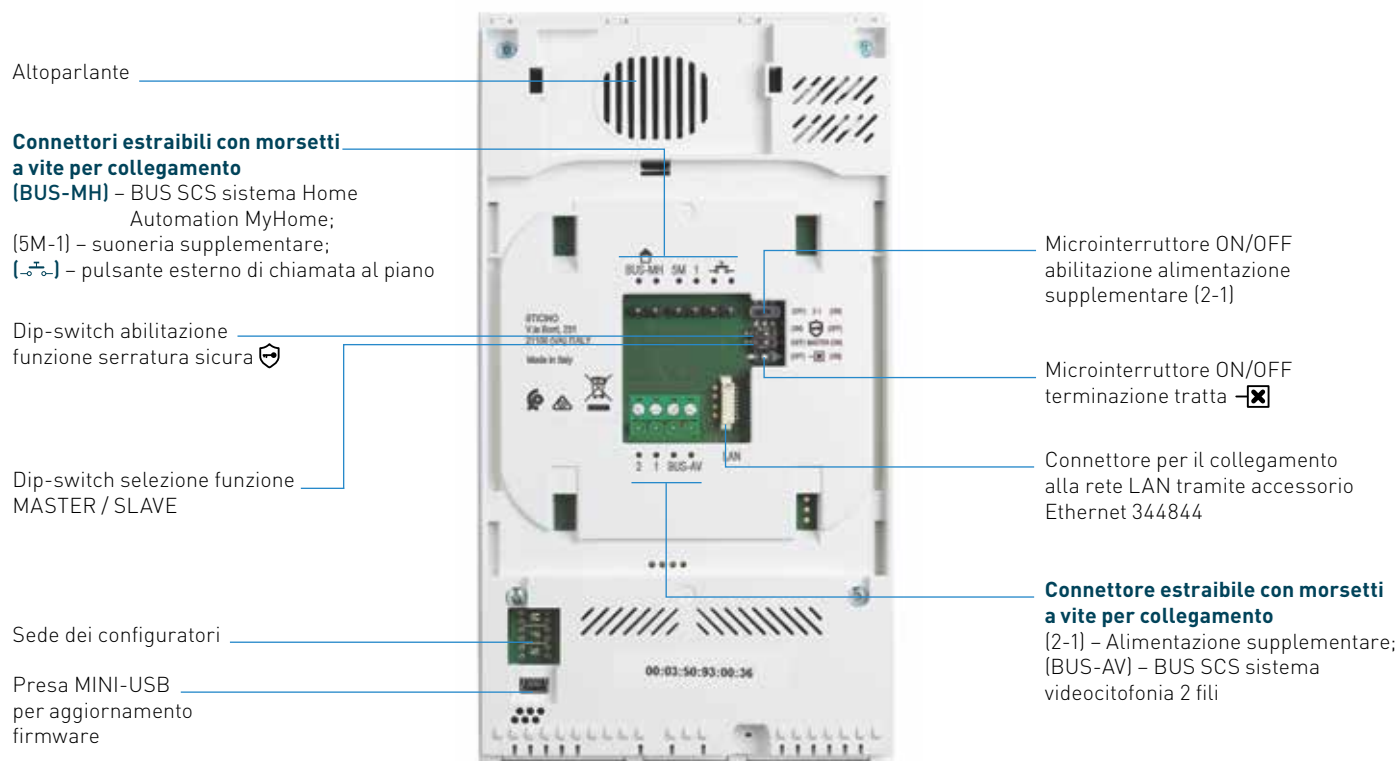

Caratteristiche e funzioni



344842

CARATTERISTICHE PRINCIPALI

✓	Display LCD verticale a colori touch screen da 5 pollici
✓	Comunicazione vivavoce
✓	Finitura bianca
✓	Installazione da parete con staffa in dotazione
✓	Disponibile in Kit - 363917

FUNZIONI DISPONIBILI DA VIDEOCITOFONO

✓	Attivazione elettroserratura
✓	Attivazione luci scale
✓	Attivazione posto esterno / ciclamento
✓	Intercom
✓	Chiamata al piano
✓	Studio professionale
✓	Segreteria videocitofonica
✓	Master / Slave
✓	Serratura sicura
✓	Connettività Wi-Fi
✓	Assistente vocale Alexa integrato
✓	Gestione notifiche
✓	Quick link - funzioni preferite / più utilizzate
✓	Comando preferiti
✓	6 suonerie selezionabili



FUNZIONI DISPONIBILI DA APP HOME + SECURITY

✓	Risposta a chiamata videocitofonica
✓	Attivazione elettroserratura
✓	Attivazione posto esterno / ciclamento
✓	Attivazione luci scale
✓	Attivazione e monitoraggio telecamere intelligenti Netatmo
✓	Gestione dei dispositivi offerta Security Netatmo (sensore fumi, sirena antifurto, sensori apertura...)
✓	Segreteria videocitofonica
✓	Chiamata intercom da smartphone a videocitofono
✓	Cronologia eventi

Classe 300EOS with Netatmo

Catalogo



344842



344844



346020

Articolo **VIDEOCITOFONO CONNESSO CLASSE 300EOS WITH NETATMO**

344842 Videocitofono connesso 2 fili / Wi-Fi vivavoce con assistente vocale Amazon Alexa integrato, display LCD touch screen verticale da 5" e segreteria videocitofonica. È dotato di tasto fisico per apertura serratura e di tasti capacitivi per il comando delle principali funzioni videocitofoniche: comunicazione vivavoce, attivazione del posto esterno / ciclammento telecamere e tasto preferiti (configurabile per attivare le azioni rapide che l'utente utilizza più frequentemente – es. serrature aggiuntive, comando luci scale, intercom). Sono presenti LED di segnalazione per: stato connessione alla rete Wi-Fi, info / notifiche ed esclusione chiamata. È possibile interagire con l'assistente vocale Alexa integrato tramite tasti capacitivi dedicati o con la voce per attivare funzioni di videocitofonia, Smart Home, routines, reminders etc. Tramite il display touch è possibile accedere alla lista notifiche, ai comandi preferiti di videocitofonia, sicurezza e Smart Home (se presenti). Possibilità di comunicazione vocale con centralino di portineria – se presente nell'impianto – su specifica chiamata. Il dispositivo deve essere configurato tramite inserimento fisico dei configuratori oppure da menù usufruendo di una maggiore possibilità di personalizzazione di funzioni e testi associati. Grazie alla connessione Wi-Fi è possibile associare il videocitofono all'App Home + Security (disponibile per Android e iOS). L'App consente di utilizzare le principali funzioni del videocitofono (ricezione chiamata, apertura serratura, visualizzazione della timeline eventi e attivazione del posto esterno / ciclammento telecamere. Tramite l'App Home + Security è possibile gestire anche i prodotti dell'offerta sicurezza di Netatmo (telecamere da esterno e da interno, sensori porte e finestre, sirena interna e rilevatore di fumo). Questo consente di creare in modo semplice e veloce un sistema di sicurezza Smart. Il dispositivo permette anche di realizzare e gestire soluzioni Smart Home filari (BUS SCS) senza l'aggiunta di gateway dedicato. Installazione da parete con staffa inclusa. Possibilità di connessione Wi-Fi o tramite cavo ethernet RJ45 utilizzando l'accessorio dedicato 344844.

ACCESSORIO ETHERNET

344844 Cavo accessorio per la connessione cablata del videocitofono Classe 300EOS with Netatmo tramite cavo Ethernet RJ45. Da acquistare separatamente.

ALIMENTATORE SUPPLEMENTARE 2 DIN

346020 Alimentatore supplementare 2 DIN da utilizzare per alimentare localmente il videocitofono connesso CLASSE 300EOS with Netatmo (344842) quando richiesto.



KIT

363917

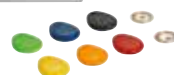
 Pulsantiera esterna
Linea 3000 con set badge
apriporta RFID

 Videocitofono
Classe 300EOS

 Videocamera esterna
intelligente Netatmo

Articolo KIT LINEA 3000/CLASSE 300EOS/VIDEOCAMERA ESTERNA
363917

Kit vivavoce monofamiliare con videocitofono connesso vivavoce Classe 300EOS with Netatmo, pulsantiera LINEA 3000 in finitura grigia e videocamera da esterno intelligente Netatmo.

Videocitofono connesso 2 fili / Wi-Fi vivavoce con assistente vocale Amazon Alexa integrato, display LCD touch screen verticale da 5" e segreteria videocitofonica.

È possibile interagire con l'assistente vocale Alexa integrato tramite tasti capacitivi dedicati o con la voce per attivare funzioni di videocitofonia, Smart Home, routines, reminders etc. Grazie alla connettività Wi-Fi è possibile associare il videocitofono all'App Home + Security (disponibile per Android e iOS). L'App consente di utilizzare le principali funzioni del videocitofono (ricezione chiamata, apertura serratura, visualizzazione della timeline eventi e attivazione del posto esterno / ciclamento telecamere. Tramite l'App Home + Security è possibile gestire anche i prodotti dell'offerta sicurezza di Netatmo (telecamere da esterno e da interno, sensori porte e finestre, sirena interna, rilevatore di fumo).

Questo consente di creare in modo semplice e veloce un sistema di sicurezza Smart. Il dispositivo permette anche di realizzare e gestire soluzioni Smart Home filari (BUS SCS) senza l'aggiunta di gateway dedicato. **Pulsantiera LINEA 3000 con frontale in zama finitura grigia**, telecamera a colori grandangolare e lettore di prossimità e con un kit di badge colorati e due clear disc per apertura serratura. Installabile da parete o da incasso con gli specifici accessori: (350020) scatola da incasso e (343061) accessorio da incasso - da acquistare separatamente.

Può essere dotato di tetto anti pioggia (343051) - da acquistare separatamente. La pulsantiera ha un grado di protezione IP54 - grado di robustezza IK10.

Videocamera di sicurezza da esterno intelligente NOC-PRO con faretto illuminazione a LED, visione notturna e rilevamento di movimento - invio notifica su smartphone in tempo reale in caso di rilevamento persona o veicolo sconosciuto.

Articolo	COMPOSIZIONE DEL KIT	Quantità
343091	Pulsantiera LINEA 3000	1
344842	Videocitofono CLASSE 300EOS with Netatmo	1
NOC-PRO	Videocamera esterna intelligente	1
346050	Alimentatore SCS 6 DIN	1
346250	Accessorio relè serratura	1
348260	Set badge apriporta colorati	1
348261	Set clear discs apriporta	1



Dispositivi sicurezza Netatmo

Catalogo



App Home + Security



NOC - PRO



NSC - PRO



NBU - AS - PRO



NIS - 01 - PRO



DTG - PRO



NSA - PRO - EU

Articolo

VIDEOCAMERA ESTERNA INTELLIGENTE

NOC-PRO

Videocamera esterna intelligente di sicurezza con rilevamento persone, auto e animali. Pezzo unico in alluminio. Vetro e plastica ultra resistenti, protetti dai raggi UV. Sensore video : 4MP. Risoluzione: Full HD 1080 p. Codifica: H.264. Rilevamento a lungo raggio: fino a 20 m. Campo visivo: 100°. Zoom digitale 8x per i video. Microfono Video live. Faretto LED: 12 W, intensità variabile. Visione notturna a infrarossi: 15 m. Accesso allo Smartphone tramite crittografia protetta con l'app Home + Security. Resistente alle intemperie: progettato per uso esterno (protezione HZO).

Articolo

VIDEOCAMERA INTERNA INTELLIGENTE

NSC-PRO

Videocamera interna intelligente di sicurezza con rilevamento persone composta da un gruppo monoblocco in alluminio. Sensore video: 4MP. Campo visivo panoramico di 130° che permette un'ampia copertura. Qualità video elevata con visione in Full HD 1080 p. Protezione assicurata giorno e notte grazie alla visione a raggi infrarossi per video visibili anche nella totale oscurità. Registrazione solo in caso di intrusione nel rispetto della privacy della famiglia. Accesso allo Smartphone tramite crittografia protetta con l'app Home + Security. Dichiarazione di conformità e dichiarazioni FCC. Compatibilità open-source. Deve essere collegata ad una presa elettrica con l'adattatore CA in dotazione.

SISTEMA ALLARME VIDEO INTELLIGENTE

NBU-AS-PRO

Sistema allarme video intelligente di sicurezza composto da 1 videocamera interna intelligente, 1 sirena interna intelligente e 3 sensori di apertura intelligenti per porte e finestre. I prodotti sono facilmente configurabili e associabili tramite l'app Home + Security. Il sistema di allarme video intelligente si attiva e disattiva in automatico, ha dei suoni preregistrati per simulare una presenza nell'abitazione, rispetta la privacy della famiglia e attiva un suono da 110 dB in caso di intrusione.

SIRENA INTERNA INTELLIGENTE

NIS-01-PRO

Sirena interna intelligente con allarme da 110 dB, suoni preregistrati e sensore di vibrazione per il rilevamento di manomissione. Alimentazione a pile o con cavo (non incluso) tramite porta micro USB. Funziona solo con la videocamera interna intelligente e deve essere installata nella stessa stanza: connessione wireless con la videocamera interna intelligente tramite Bluetooth Low Energy (BLE). Dichiarazione di conformità e dichiarazioni FCC. Compatibilità open-source. Funzionamento tramite app Home + Security.

SENSORI INTELLIGENTI PER PORTE E FINESTRE

DTG-PRO

Sensori di apertura intelligenti per porte e finestre ideali per la sicurezza. Sensori con struttura impermeabile monoblocco, rilevamento di vibrazioni / movimento e stato aperto / chiuso. Alimentati da 2 batterie tipo AAA incluse nella confezione. Funzionano solo con la videocamera interna intelligente (venduta separatamente): collegamento radio tra i sensori e la telecamera. Dichiarazione di conformità e FCC. Compatibilità open-source. Controllabili e gestibili da remoto con l'app Home + Security.

RILEVATORE DI FUMO INTELLIGENTE

NSA-PRO-EU

Rilevatore di Fumo Intelligente con allarme da 85 dB, sensore fotoelettrico ad alte prestazioni, copertura media 50 m², notifiche sullo smartphone tramite l'app Home + Security.



Videocamera esterna intelligente



Videocamera interna intelligente

Dati dimensionali

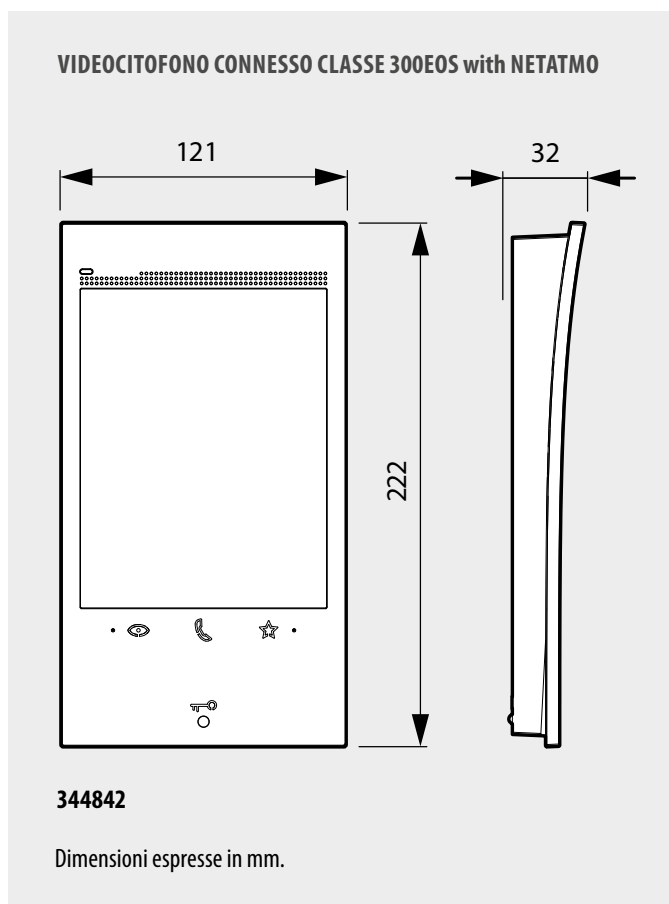

Classe 300EOS with Netatmo

Note legali

Per l'utilizzo del servizio di ripetizione chiamata videocitofonica su smartphone, il cliente deve dotarsi di opportune attrezzature tecniche che consentano l'accesso alla rete Internet, sulla base di un accordo concluso dal cliente stesso con un ISP (Internet Service Provider) - in relazione al quale, BTicino resta del tutto estranea. Per utilizzare alcuni servizi che BTicino fornisce come aggiuntivi alle normali funzioni di base del videocitofono Classe 300EOS with Netatmo, il cliente dovrà installare l'App Home + Security sul proprio smartphone. I servizi offerti attraverso l'App prevedono che si possa interagire con Classe 300EOS with Netatmo da remoto ed attraverso la rete Internet.

In questi casi l'integrazione e il buon funzionamento tra il videocitofono e App possono dipendere da:

- qualità del segnale Wi-Fi;
- tipologia del contratto di accesso alla rete Internet dell'abitazione;
- tipologia del contratto dati sullo smartphone.

Nel caso in cui uno di questi 3 elementi non sia conforme con le specifiche richieste per il funzionamento del prodotto, BTicino è esente da qualsiasi responsabilità per eventuali malfunzionamenti. Il prodotto supporta un sistema streaming VoIP, pertanto è necessario verificare che il proprio contratto - rete dati - sullo smartphone non ne preveda il blocco. Si informa inoltre che il servizio reso da BTicino - utilizzo da remoto tramite App - comporta l'utilizzo di dati. Il costo legato al loro consumo dipende dalla tipologia di contratto che il cliente ha sottoscritto con un ISP (Internet Service Provider) e rimane a suo carico.

Devi realizzare un nuovo impianto videocitofonico?

Utilizza il configuratore videocitofonia. Definisci in pochi passaggi la tipologia del tuo impianto e le caratteristiche dell'immobile. Potrai scegliere prodotti e funzioni che più si adattano alle tue necessità partendo dalle nostre soluzioni in KIT. Inoltre, sarai sempre aggiornato circa le promozioni attive.

<https://professionisti.bticino.it/software-e-app/configuratori-web/>

COMINCIA DA QUI SELEZIONANDO LA TIPOLOGIA DI EDIFICIO



Preventiva online con il
configuratore villa >



Preventiva online con il
configuratore condominio >

Il configuratore fornisce come output l'elenco del materiale necessario ed il relativo prezzo.



BTicino SpA
Viale Borri, 231
21100 Varese - Italy
www.bticino.it



Per documentazione tecnica, informazioni di carattere commerciale e sulla rete dei centri di assistenza tecnica.

Numeri attivi dal lunedì al venerdì dalle ore 8.30 alle 18.30.
Al di fuori di questi orari è possibile inviare richieste tramite i contatti del sito web.
La richiesta sarà presa in carico e verrà dato riscontro il più presto possibile.

AD-ITCM300E0S/22C - Edizione 06/2022

ORGANIZZAZIONE DI VENDITA E CONSULENZA TECNICA

AREA COMMERCIALE NORD OVEST

- Piemonte • Valle d'Aosta
- Liguria • Lombardia Ovest

UFFICIO REGIONALE
10148 TORINO
Via Ala di Stura, 67
Tel. 011/9502611
Fax 011/9502666

UFFICIO REGIONALE
20016 PERO (MI)
Via Sempione, 197
Tel. 02/45874511
Fax 02/45874515

AREA COMMERCIALE NORD EST

- Veneto • Trentino Alto Adige
- Friuli Venezia Giulia
- Lombardia Est

UFFICIO REGIONALE
36100 VICENZA (VI)
c/o Palazzo PLATINUM
Via Vecchia Ferriera, 5
Tel. 0444/870811
Fax 0444/870829

AREA COMMERCIALE CENTRO

- Emilia Romagna • RSM
- Marche • Toscana • Lazio
- Abruzzo • Umbria • Molise

UFFICIO REGIONALE
40069 ZOLA PREDOSA (BO)
Via Nannetti, 5/A
Tel. 051/6189911
Fax 051/6189999

UFFICIO REGIONALE
50136 FIRENZE
Via Aretina, 265/267
Tel. 055/6557219
Fax 055/6557221

UFFICIO REGIONALE
00153 ROMA
Viale della Piramide Cestia, 1
pal. C - 4° piano - int. 15/16
Tel. 06/5783495
Fax 06/5782117

UFFICIO REGIONALE
60019 SENIGALLIA (AN)
Via Corvi, 18
Tel. 071/668248
Fax 071/668192

AREA COMMERCIALE SUD/ISOLE

- Campania • Basilicata
- Puglia • Calabria
- Sicilia • Sardegna

UFFICIO REGIONALE
80059 S. MARIA LA BRUNA
TORRE DEL GRECO (NA)
Via dell'Industria, 22
Tel. 081/8479500
Fax 081/8479510

UFFICIO REGIONALE
70026 MODUGNO (BA)
Via Paradiso, 33/G
Tel. 080/5352768
Fax 080/5321890

UFFICIO REGIONALE
95037 SAN GIOVANNI LA PUNTA (CT)
Via Galileo Galilei, 18
Tel. 095/7178883
Fax 095/7179242

UFFICIO REGIONALE
09121 CAGLIARI
c/o centro Commerciale I MULINI
Piano Primo int. 1
Via Piero della Francesca, 3
Località Su Planu
Tel. 070/541356
Fax 070/541146

BTicino S.p.A. si riserva il diritto di variare in qualsiasi momento i contenuti del presente stampato e di comunicare, in qualsiasi forma e modalità, i cambiamenti apportati.



AD-ITCM300E0S/22C

bticino

A Group brand | **legrand**